

INSTALLATION GUIDE

U.S. Soccer National
Team Jersey
43033



LED light kit compatible with Lego

Instructions for installing this kit:

This set includes 4 pouches. (The battery case functions similarly, please select your own power source. This article uses a USB power cable.)

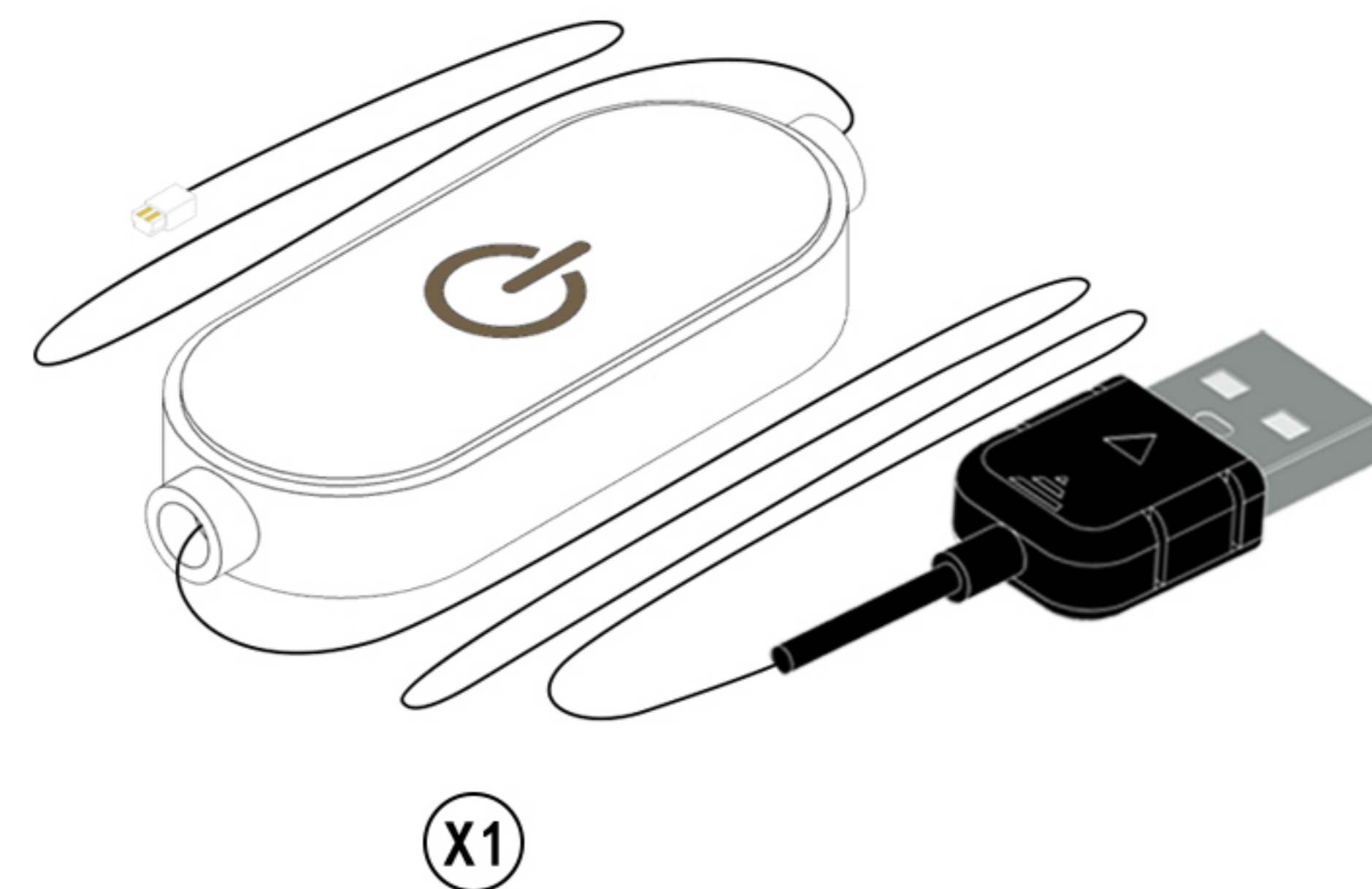
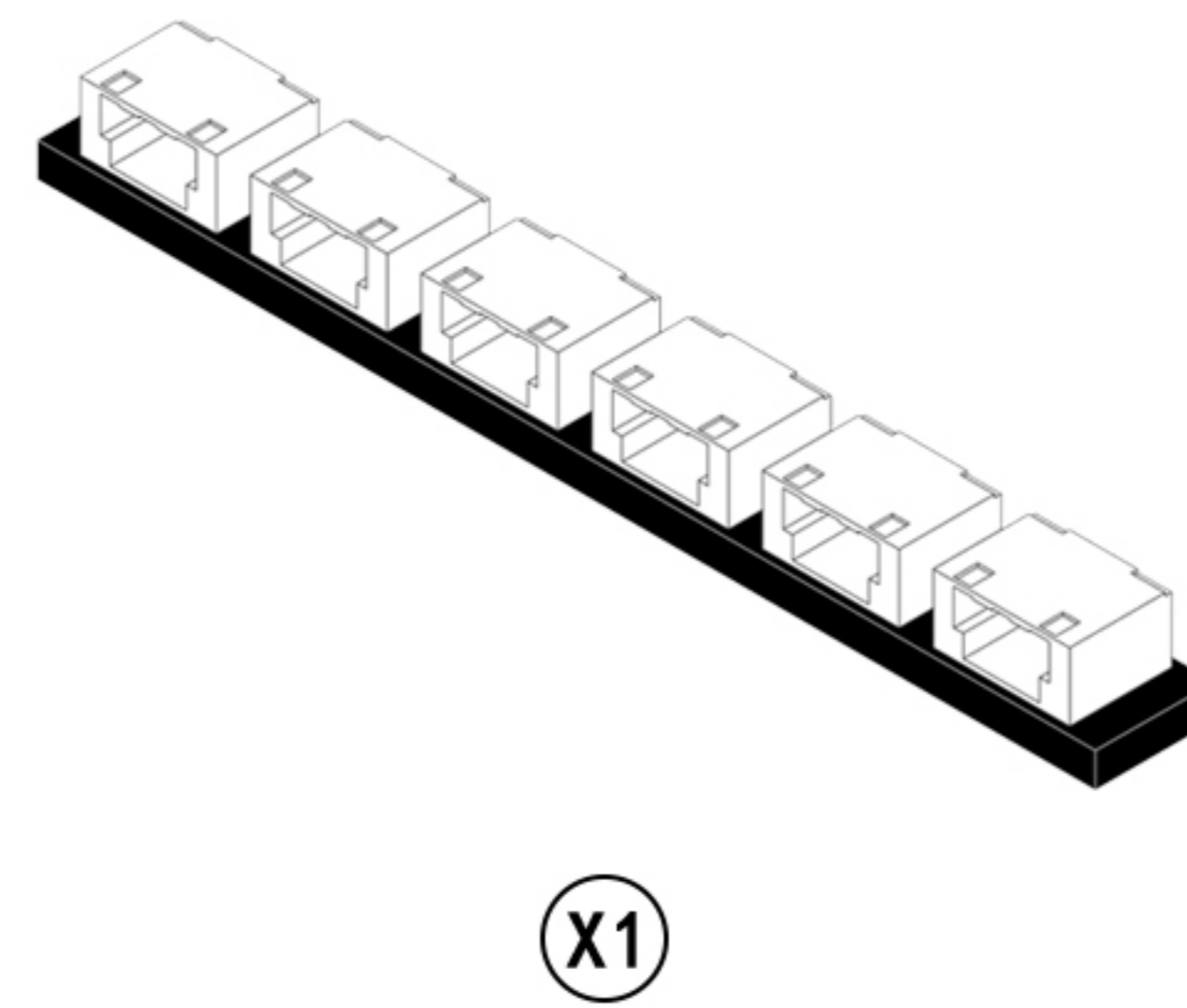
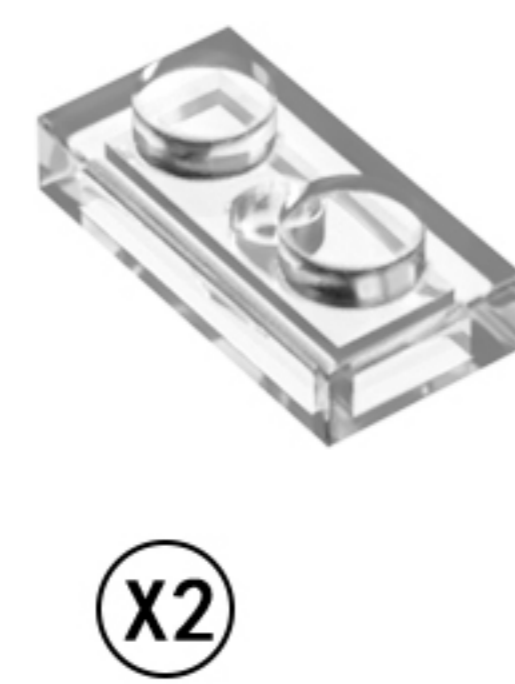
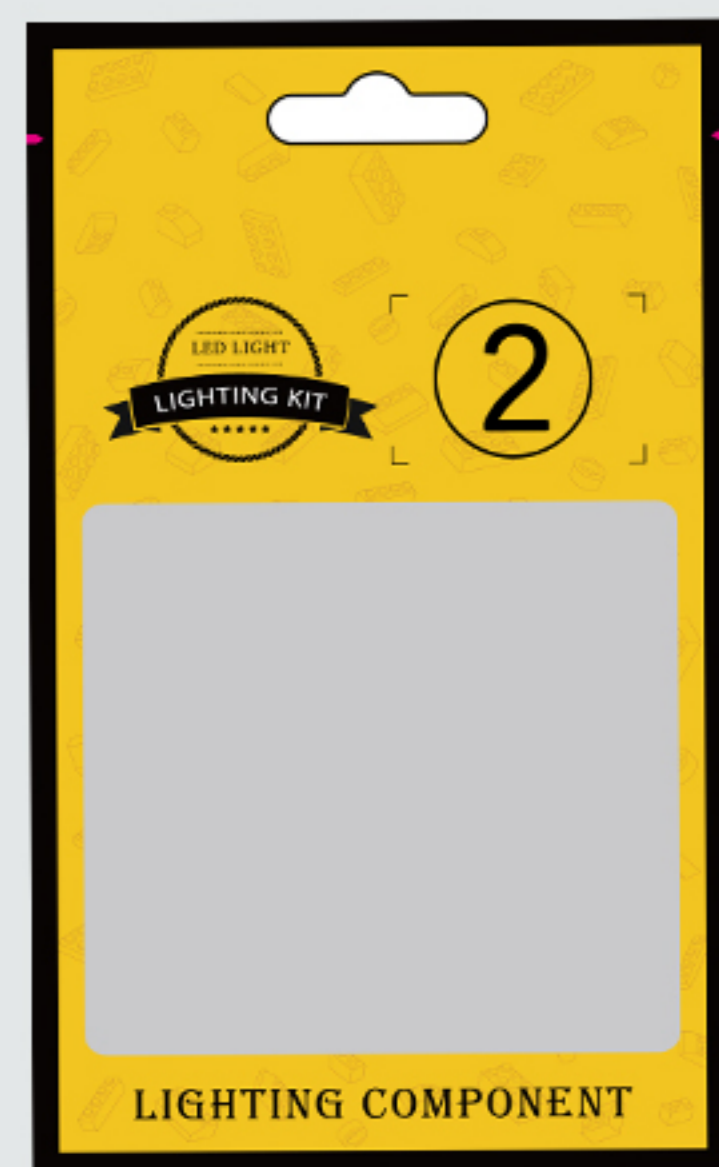
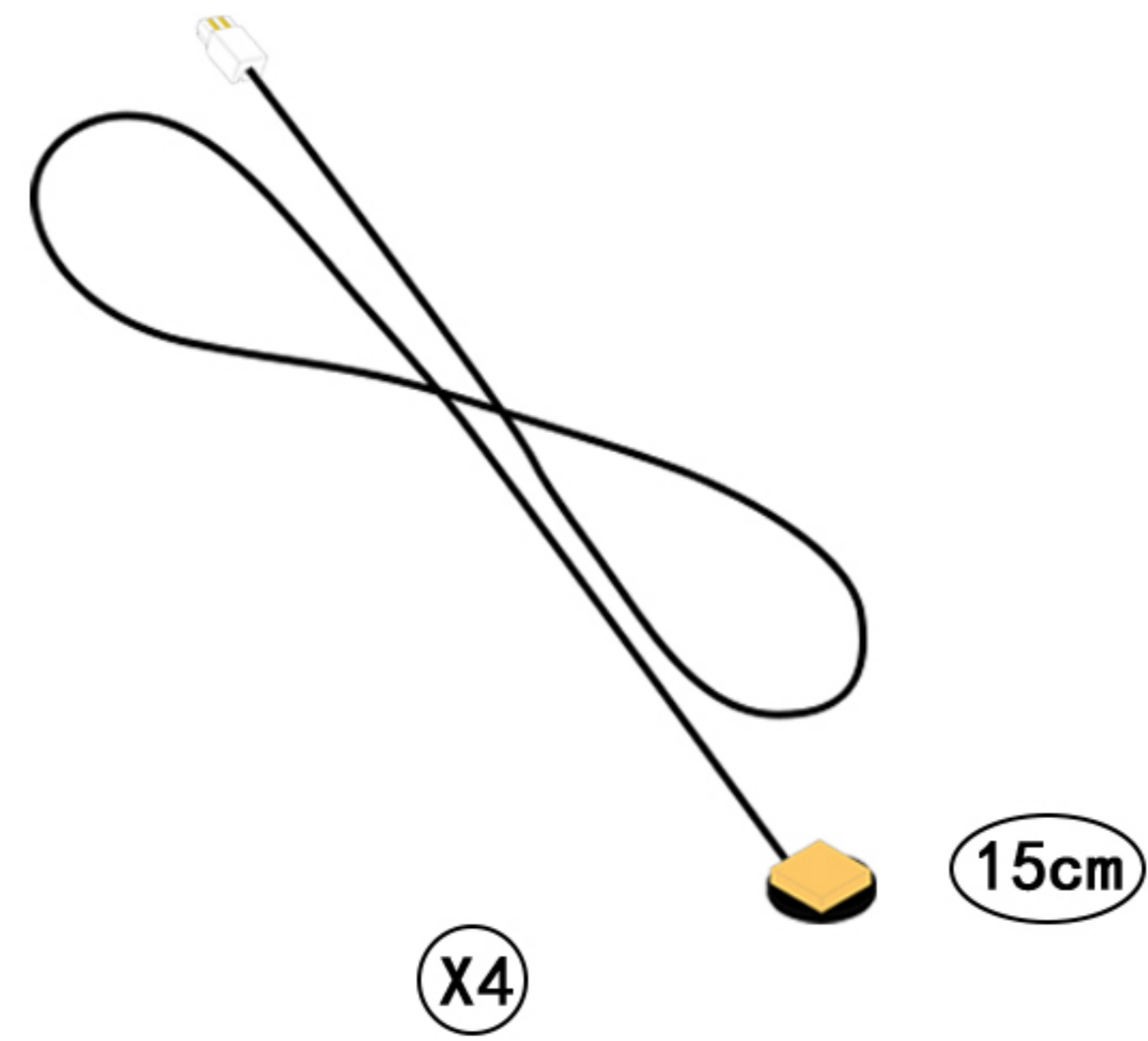
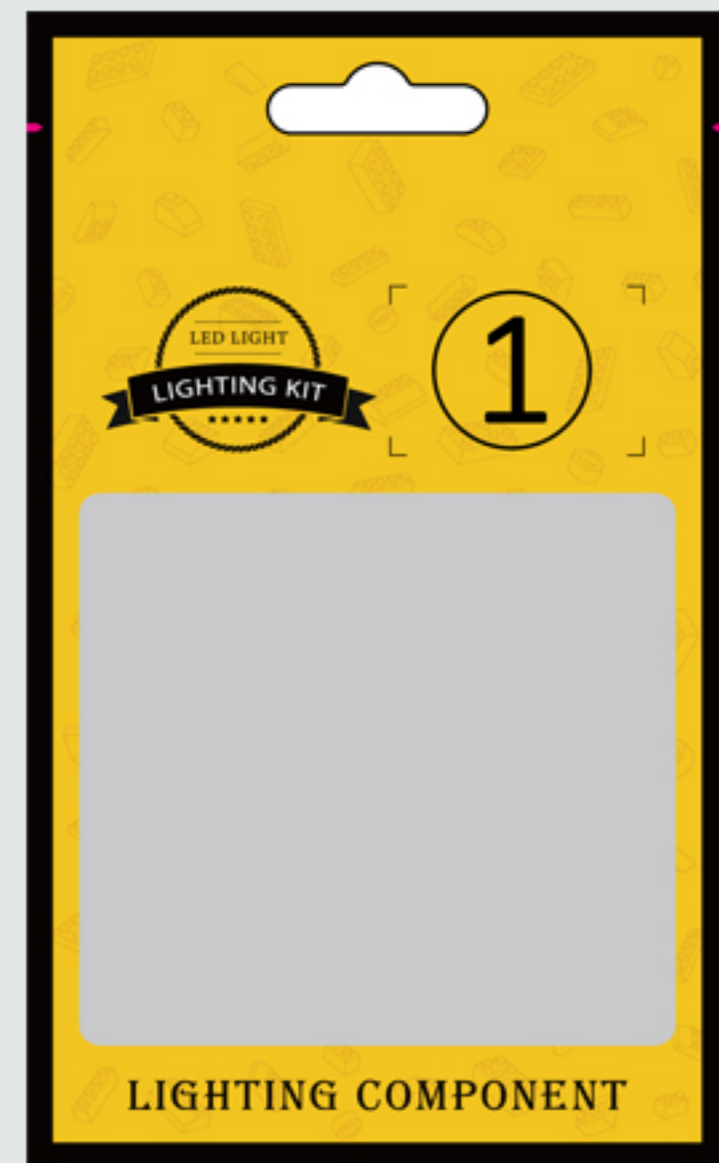

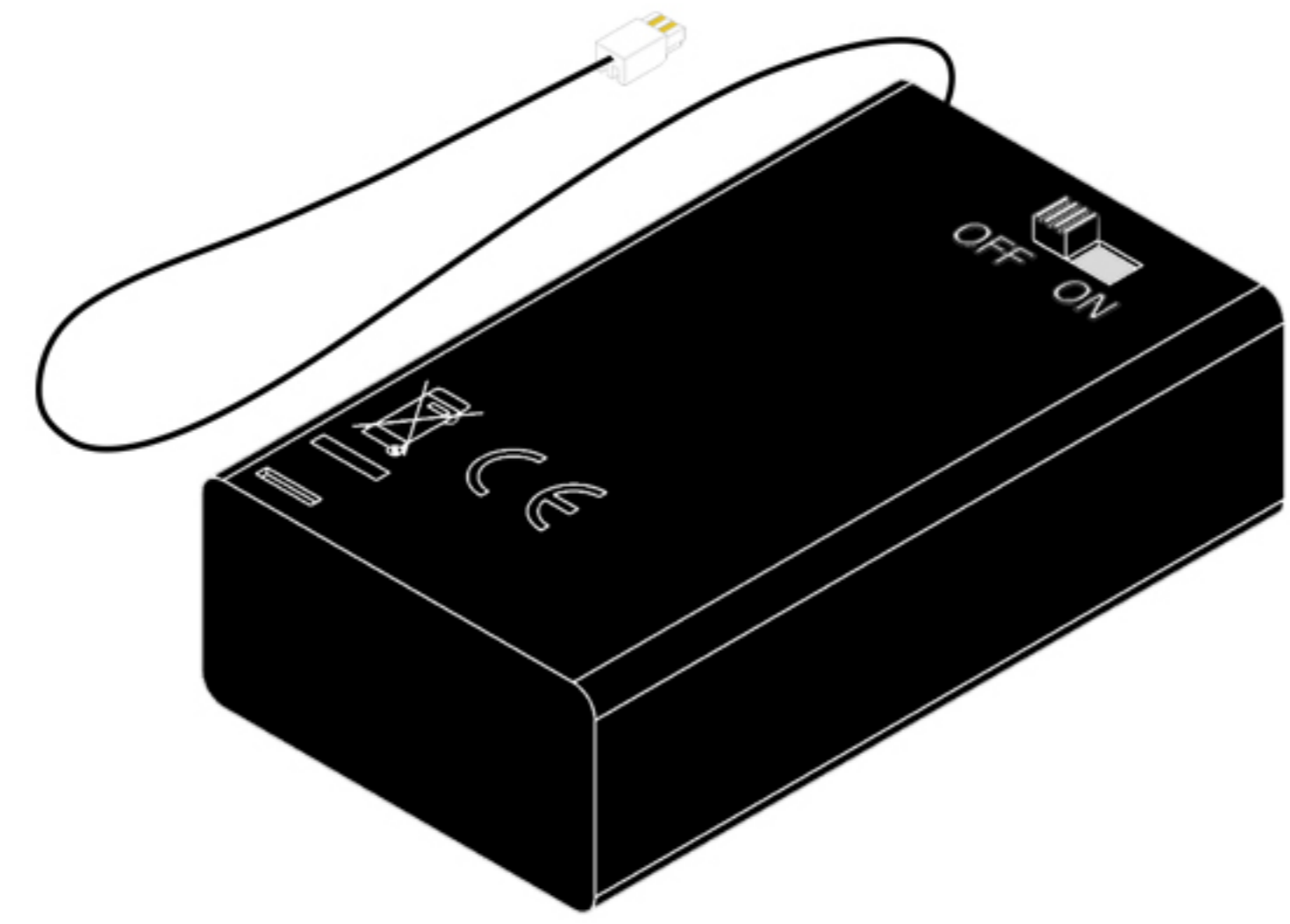

(X1)

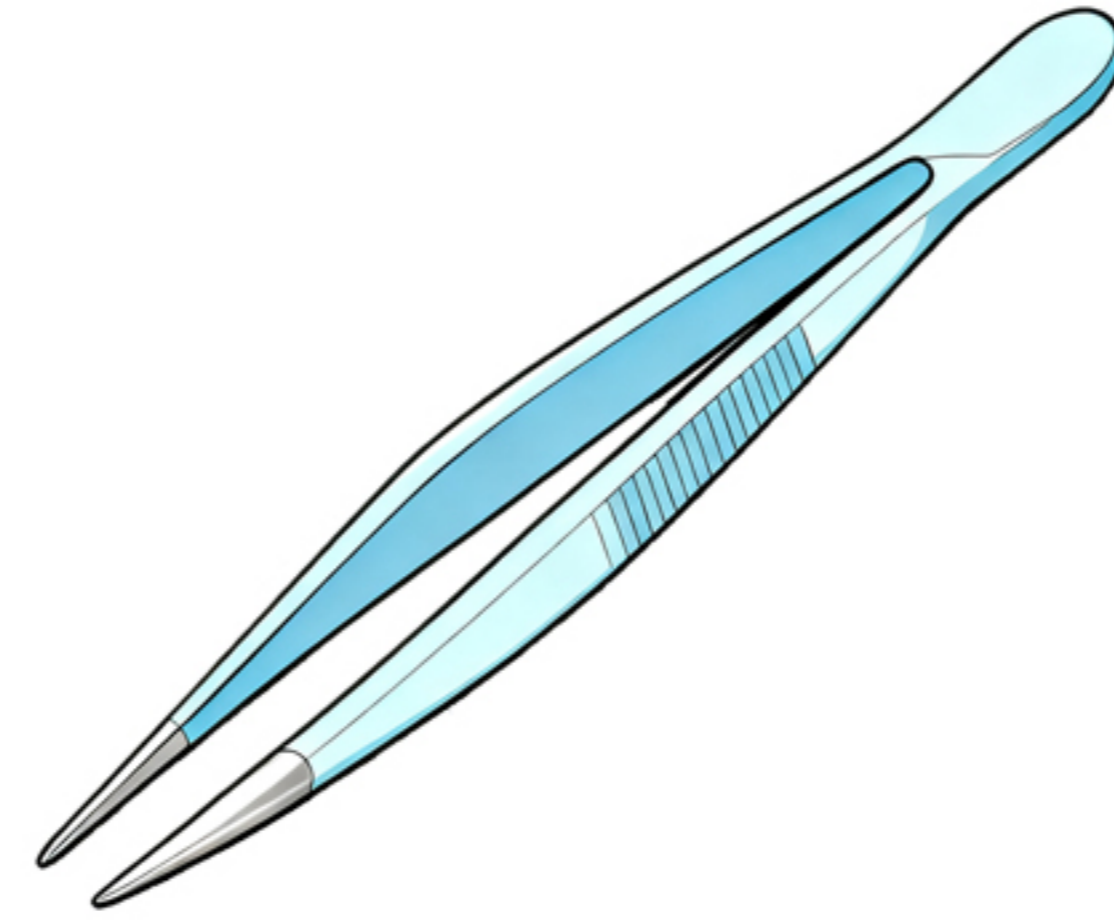

(X1)

This post will complete the light installation in two main sections.

Step 1-test



Step 2-mounting

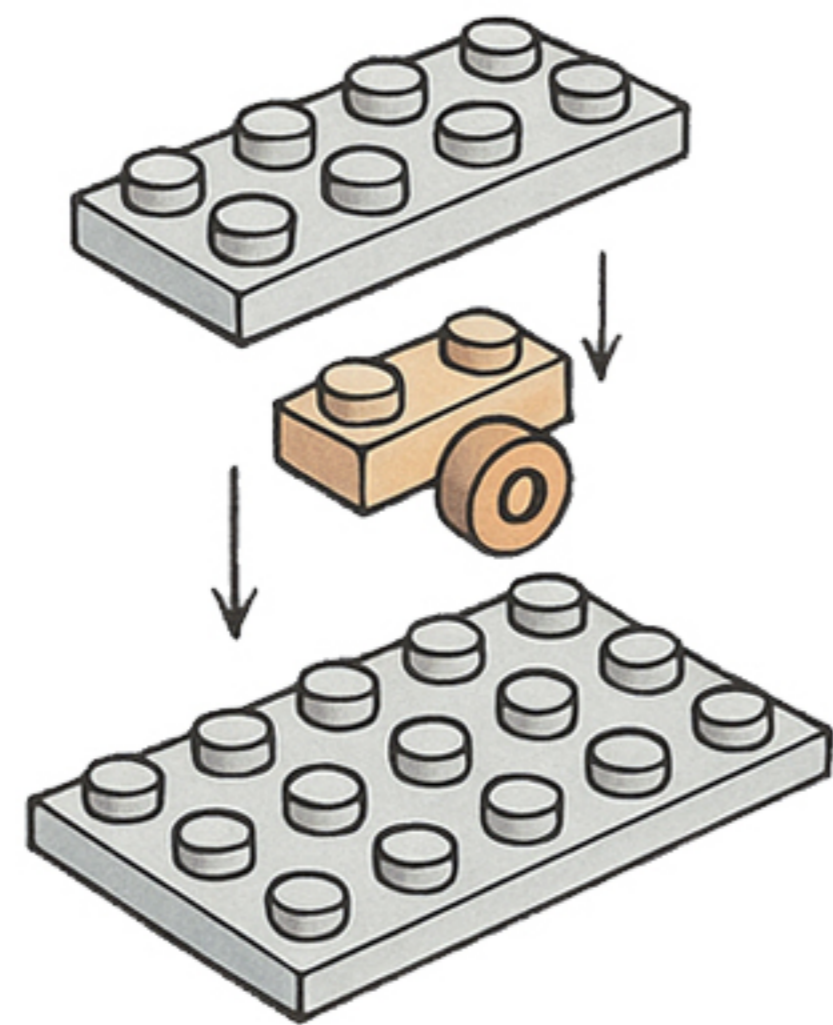

So let's get started!

Step 1-Test.

1

EN: Take out the touch dimmer module from Bag 3.

DE: Nehmen Sie das Touch-Dimmer-Modul aus Beutel 3 heraus.



x1

Touch Dimmer Module - 50CM Introduce

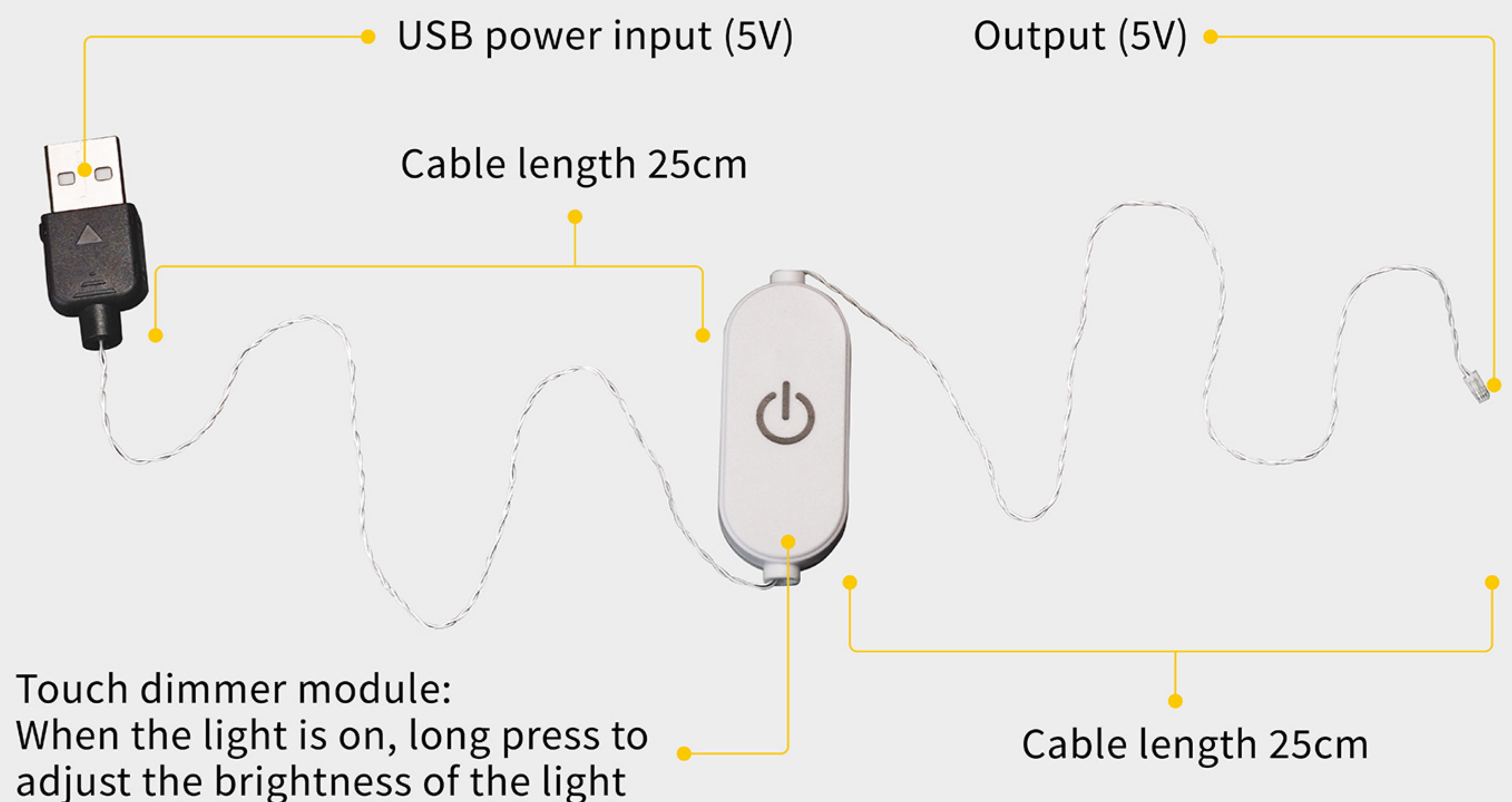

2

EN: Take the expansion board out of Bag 2 and connect the touch dimming module to it.

DE: Nehmen Sie die Erweiterungskarte aus Beutel 2 und schließen Sie das Touch-Dimmmodul daran an.

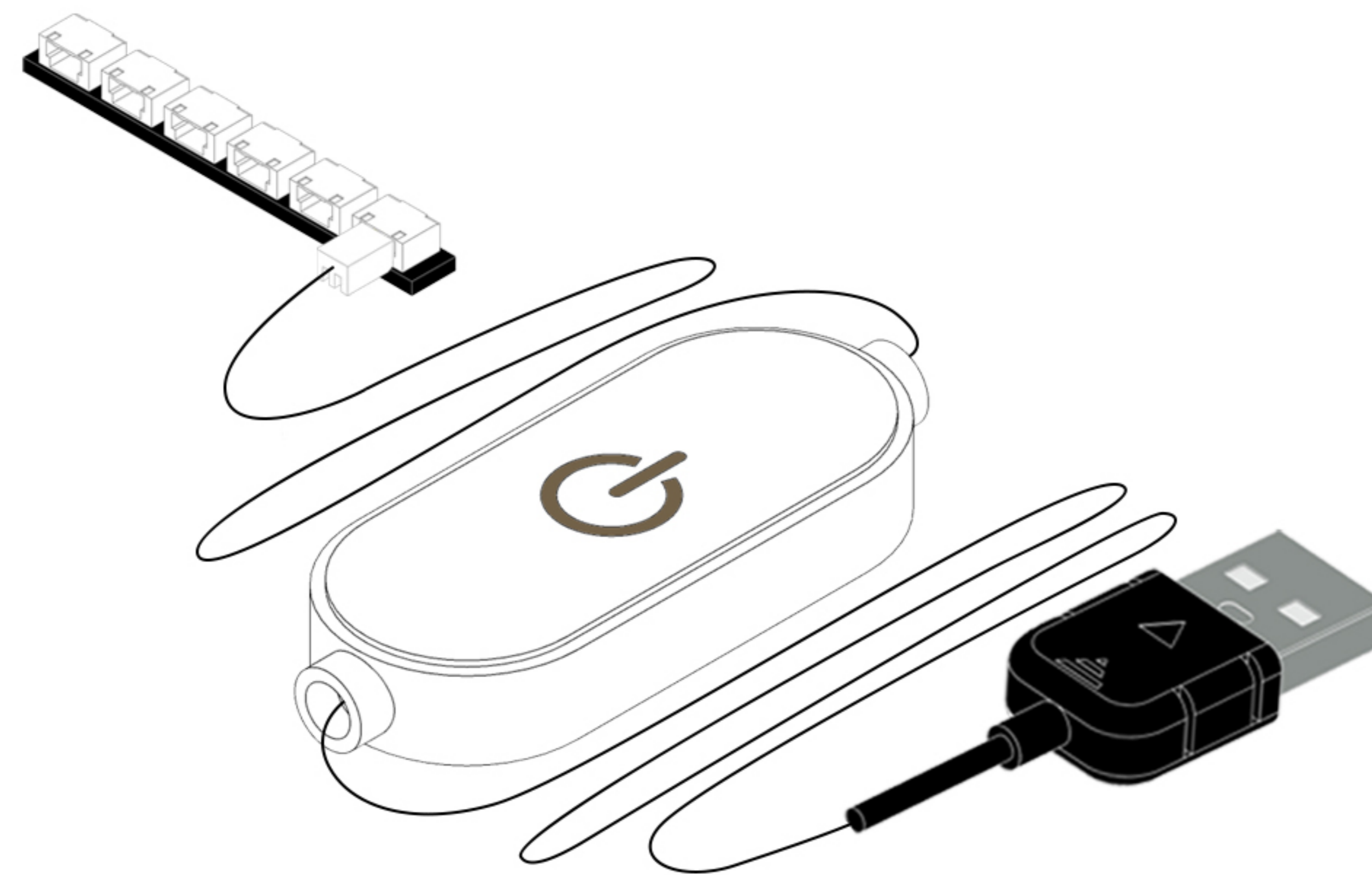
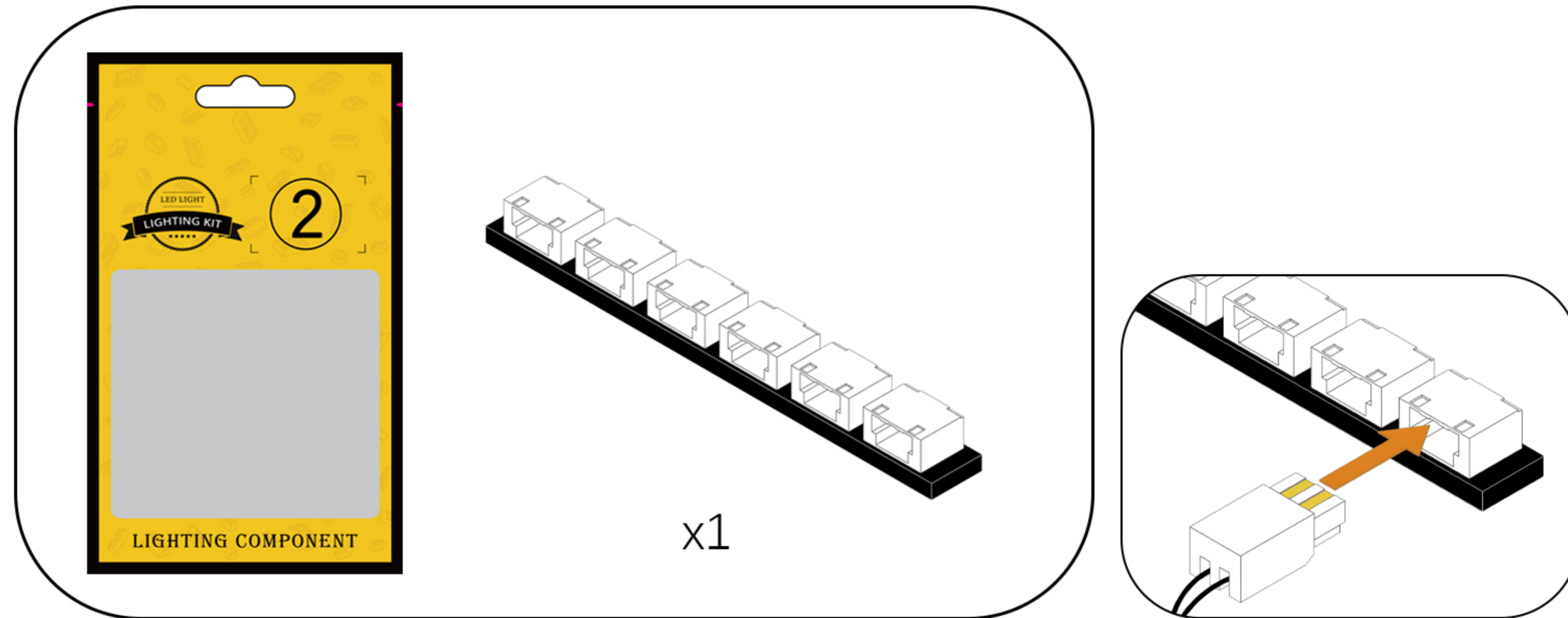

3

EN: Connect the touch-controlled dimming module to a portable power bank. (Power source not included; this guide uses a portable power bank. See the image below for other power options.)

DE: Schließen Sie das berührungsgesteuerte Dimmmodul an eine tragbare Powerbank an. (Stromquelle nicht im Lieferumfang enthalten; in dieser Anleitung wird eine tragbare Powerbank verwendet. Weitere Stromversorgungsoptionen finden Sie in der Abbildung unten.)

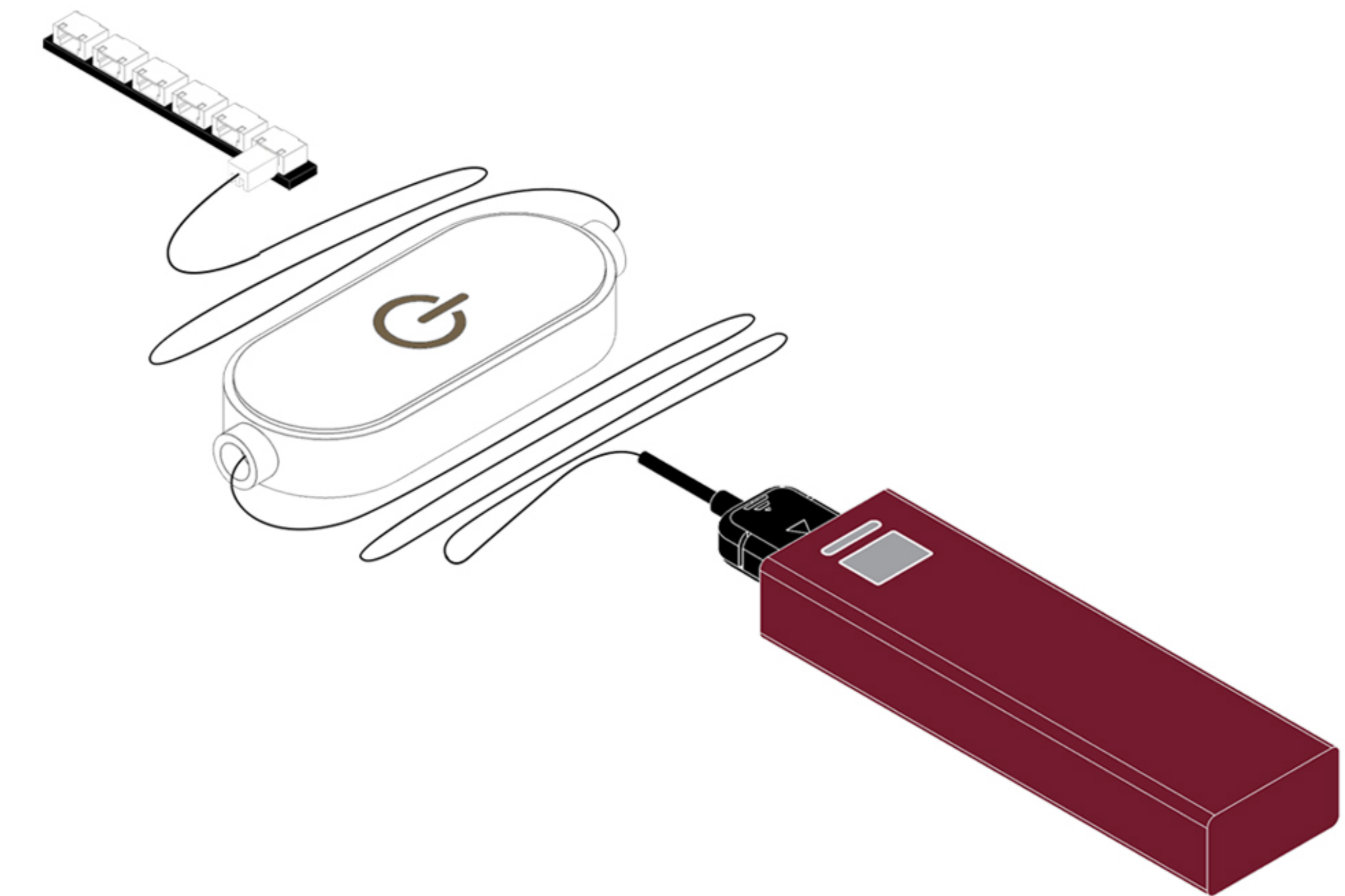

USB Connectors to Connect Devices

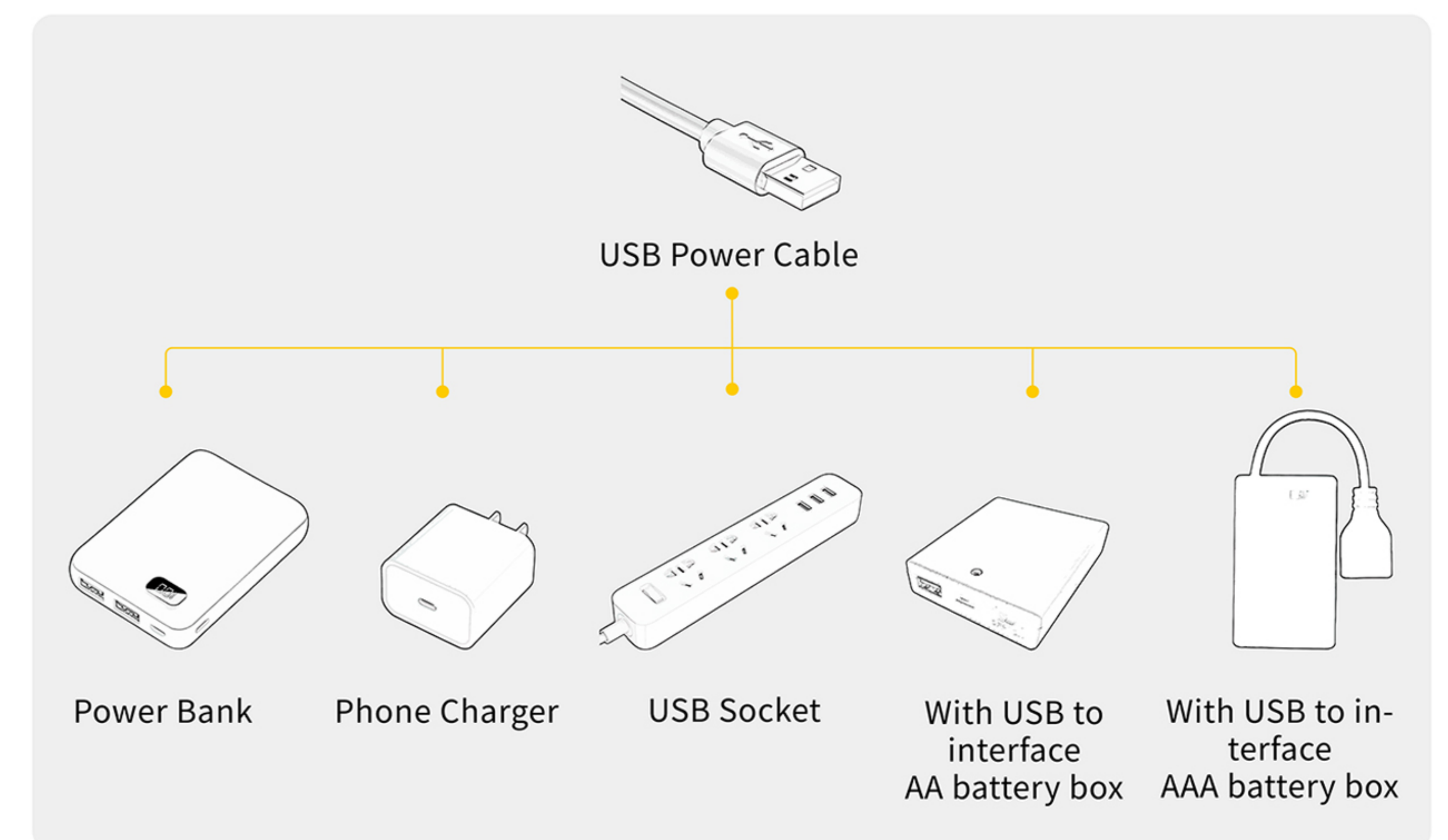

4

EN: Remove the LED beads from Bag 1 and connect them to the expansion board in order. Turn on the power and test the dimming module by touching it with your hand to check that all the LEDs are functioning properly. If you notice any abnormalities, please contact us immediately.

DE: Nehmen Sie die LED-Perlen aus Beutel 1 und schließen Sie sie der Reihe nach an die Erweiterungsplatine an. Schalten Sie das Gerät ein und testen Sie das Dimmmodul, indem Sie es mit der Hand berühren, um sicherzustellen, dass alle LEDs ordnungsgemäß funktionieren. Sollten Sie Unregelmäßigkeiten feststellen, kontaktieren Sie uns bitte umgehend.

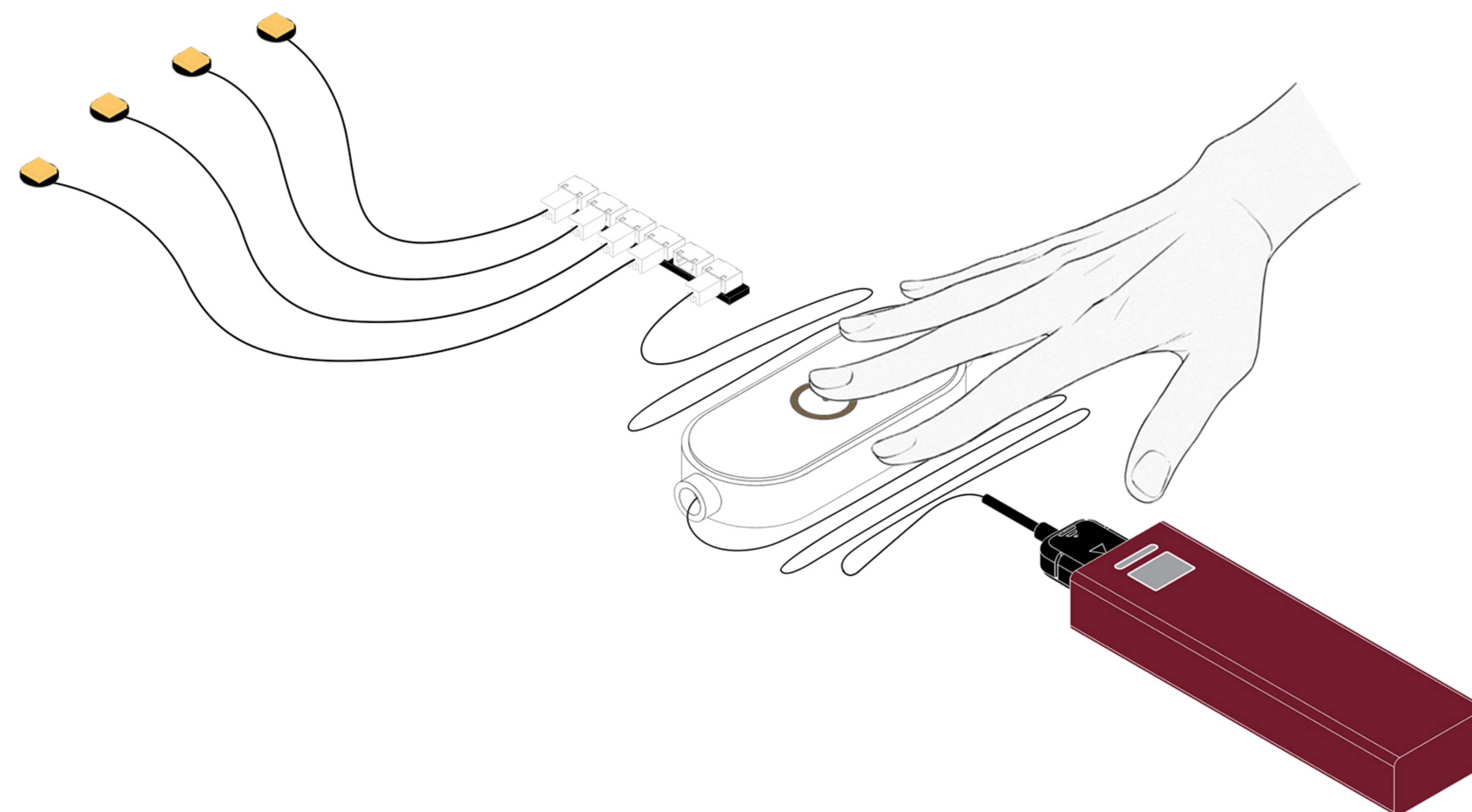
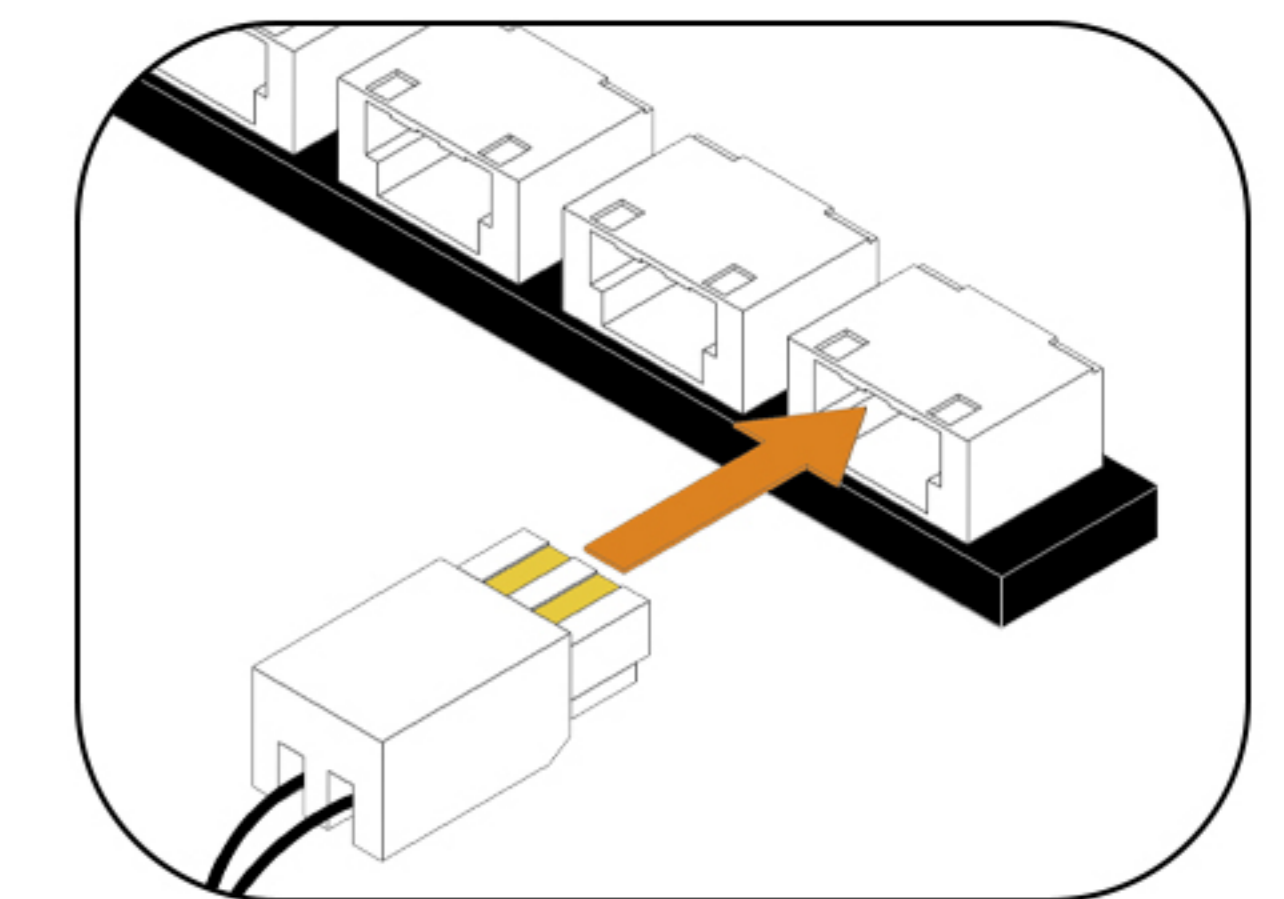
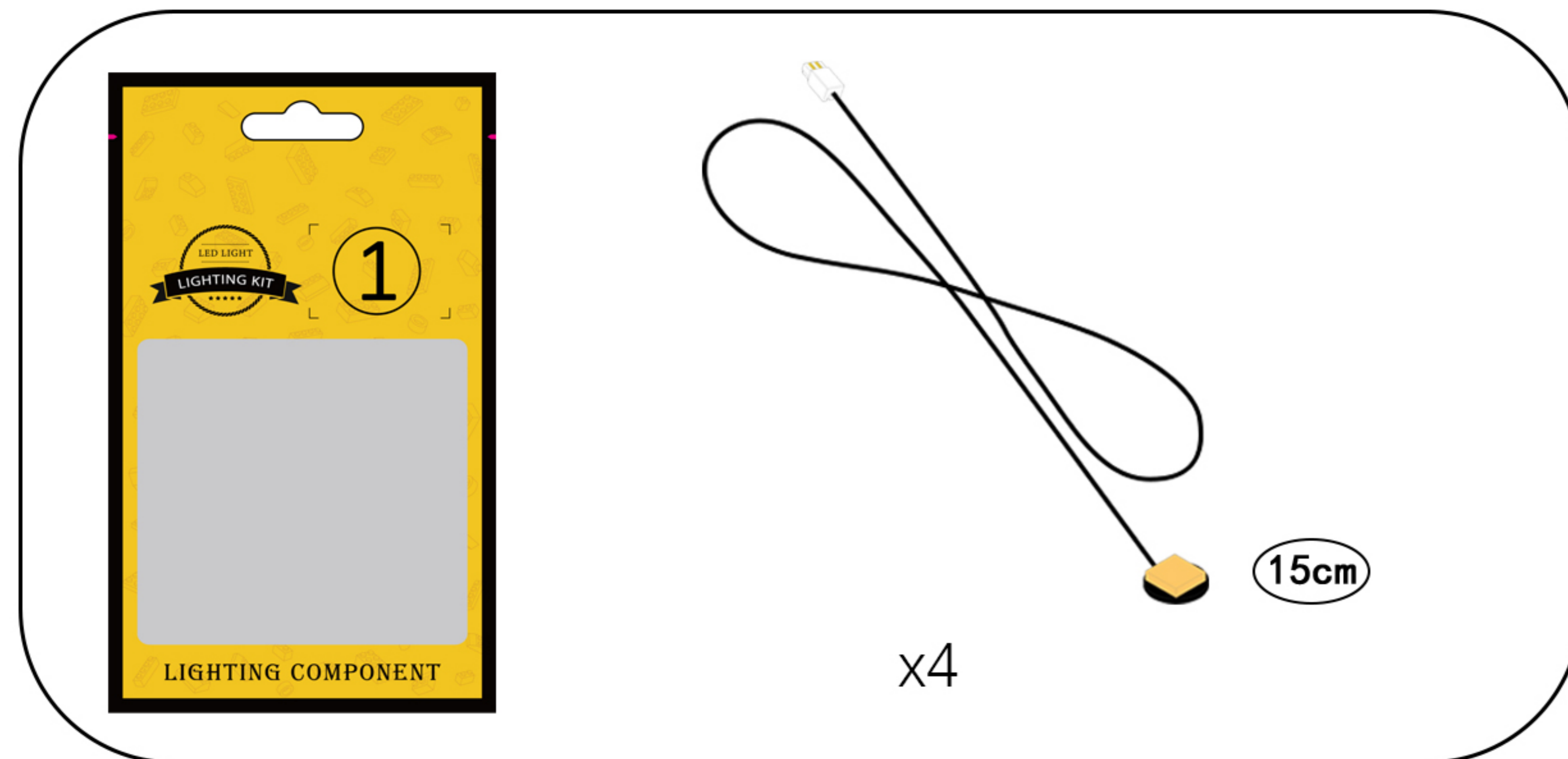

After confirming that there are no abnormalities, temporarily return each part to its original bag.

Step 2-Mounting.

- 1** EN: Take out the building block model.
DE: Nimm das Bauklotzmodell heraus.



2

EN: Remove the building blocks one by one.

DE: Entfernen Sie die Bausteine nacheinander.

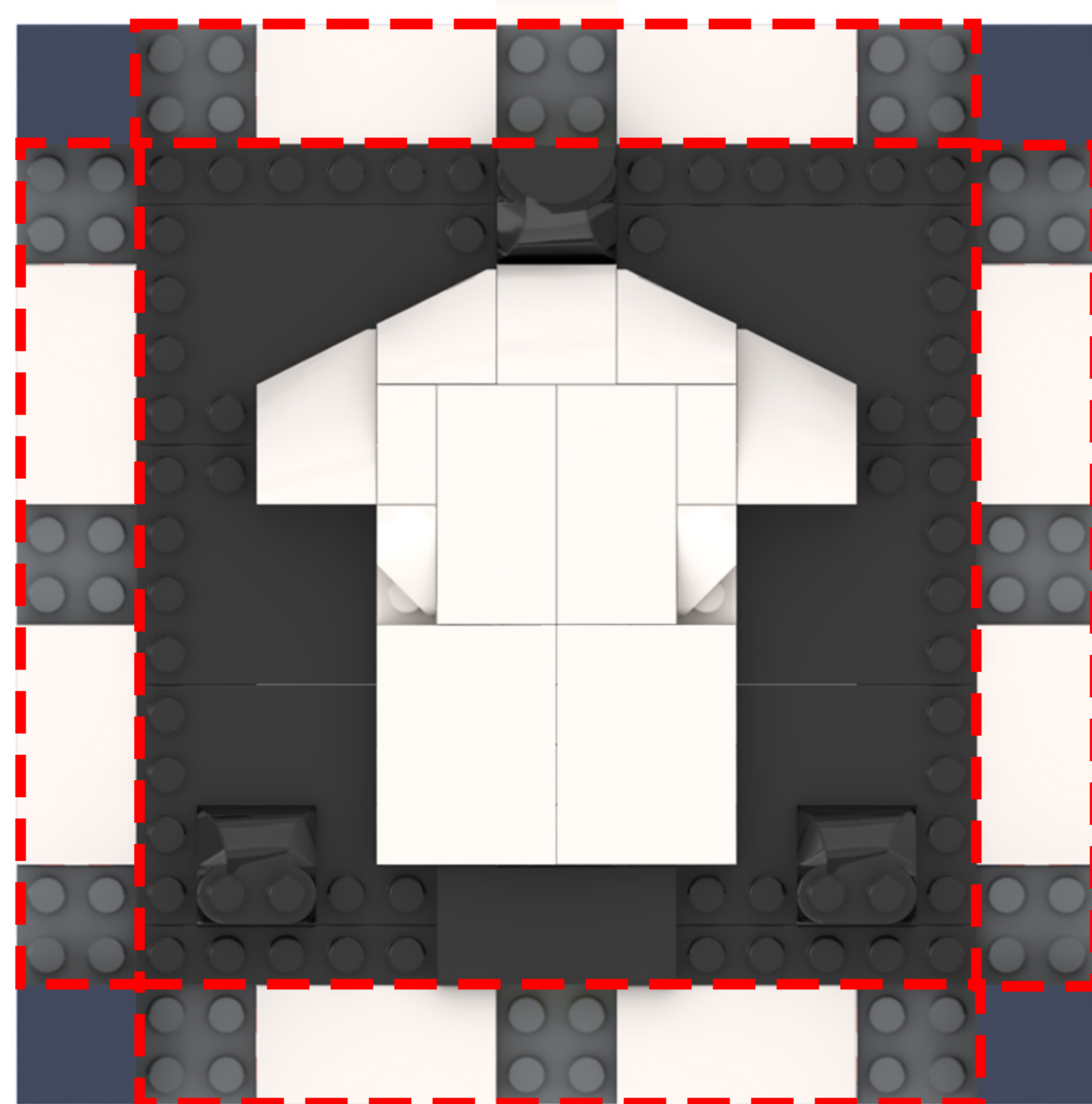
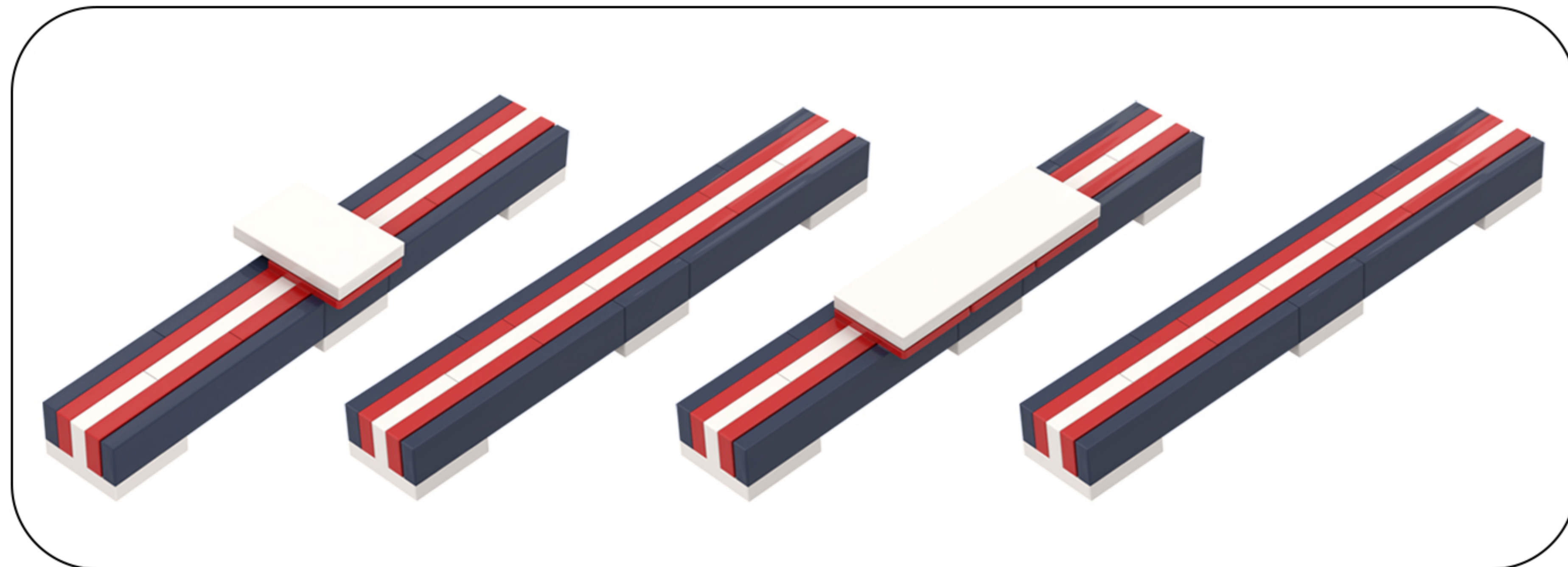

3

EN: Take the light bulbs out of Bag 1 and untwist a short section of the twisted wires from each one in turn.

DE: Nehmen Sie die Glühbirnen aus Beutel 1 heraus und wickeln Sie nacheinander jeweils ein kurzes Stück der verdrehten Drähte ab.

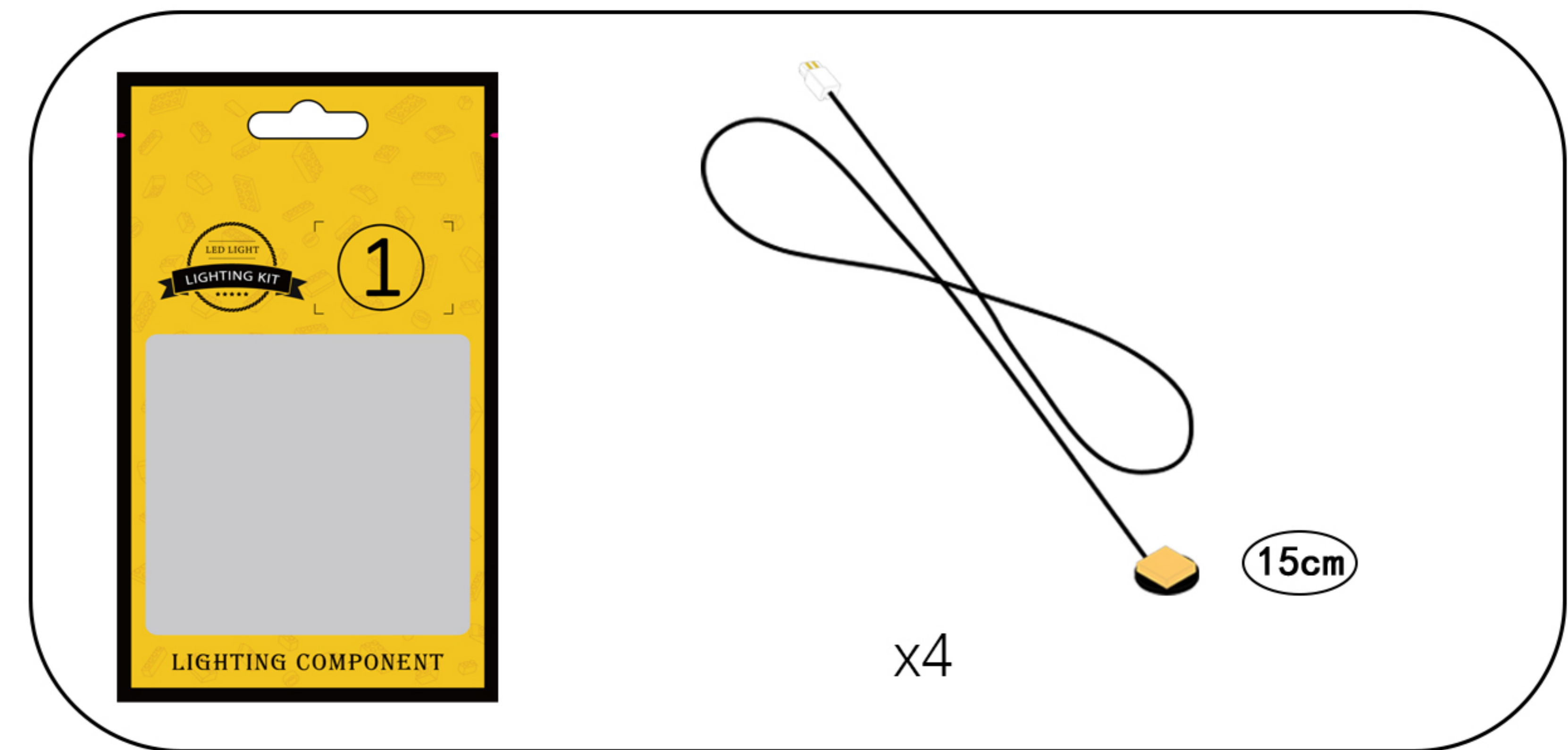

x4

4

EN: Look at the top-left corner of the model.

DE: Schau dir die obere linke Ecke des Modells an.

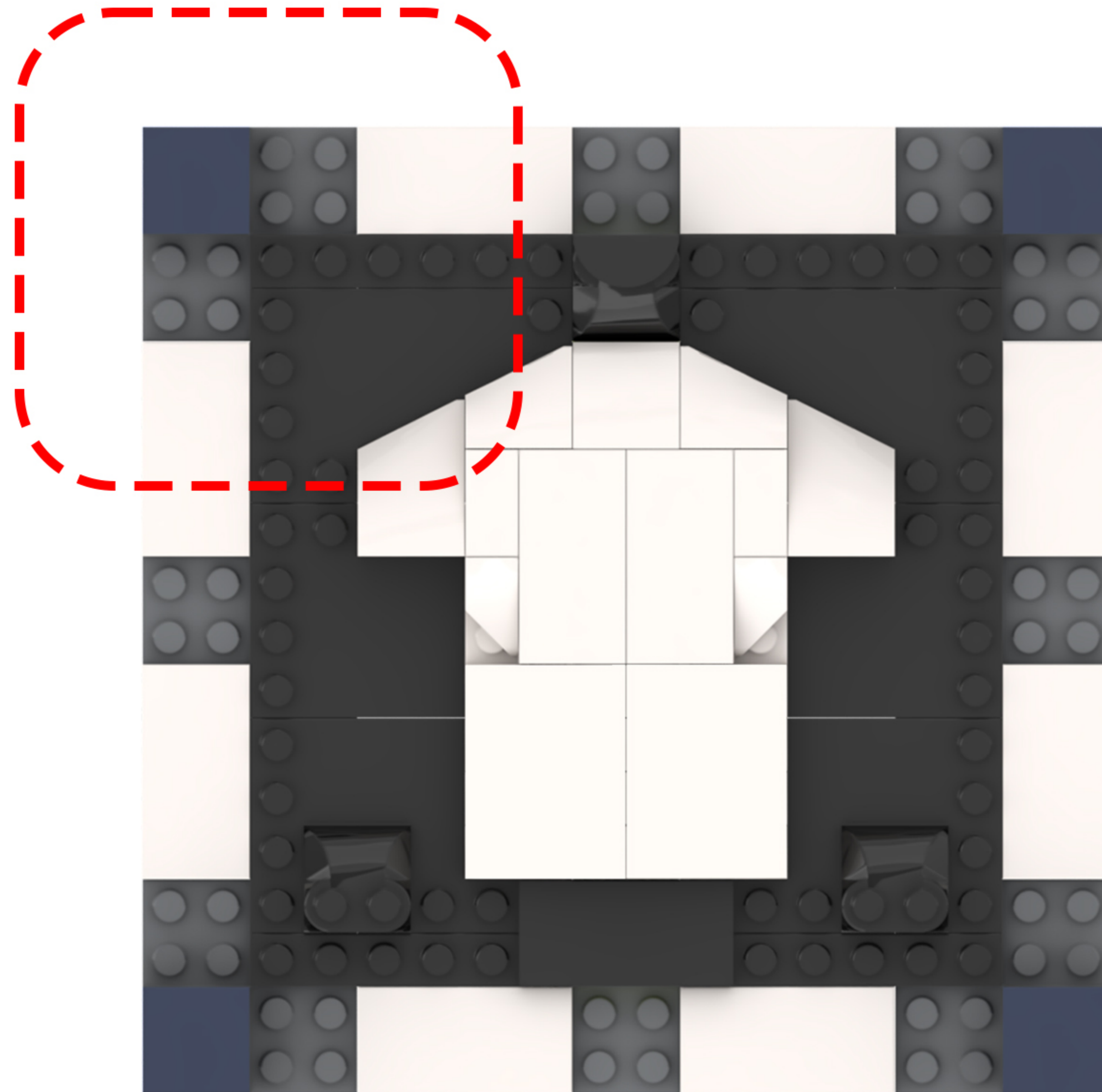

5

EN: Place one of the light beads on the side of the building block.

DE: Setze eine der Leuchtperlen an die Seite des Bausteins.

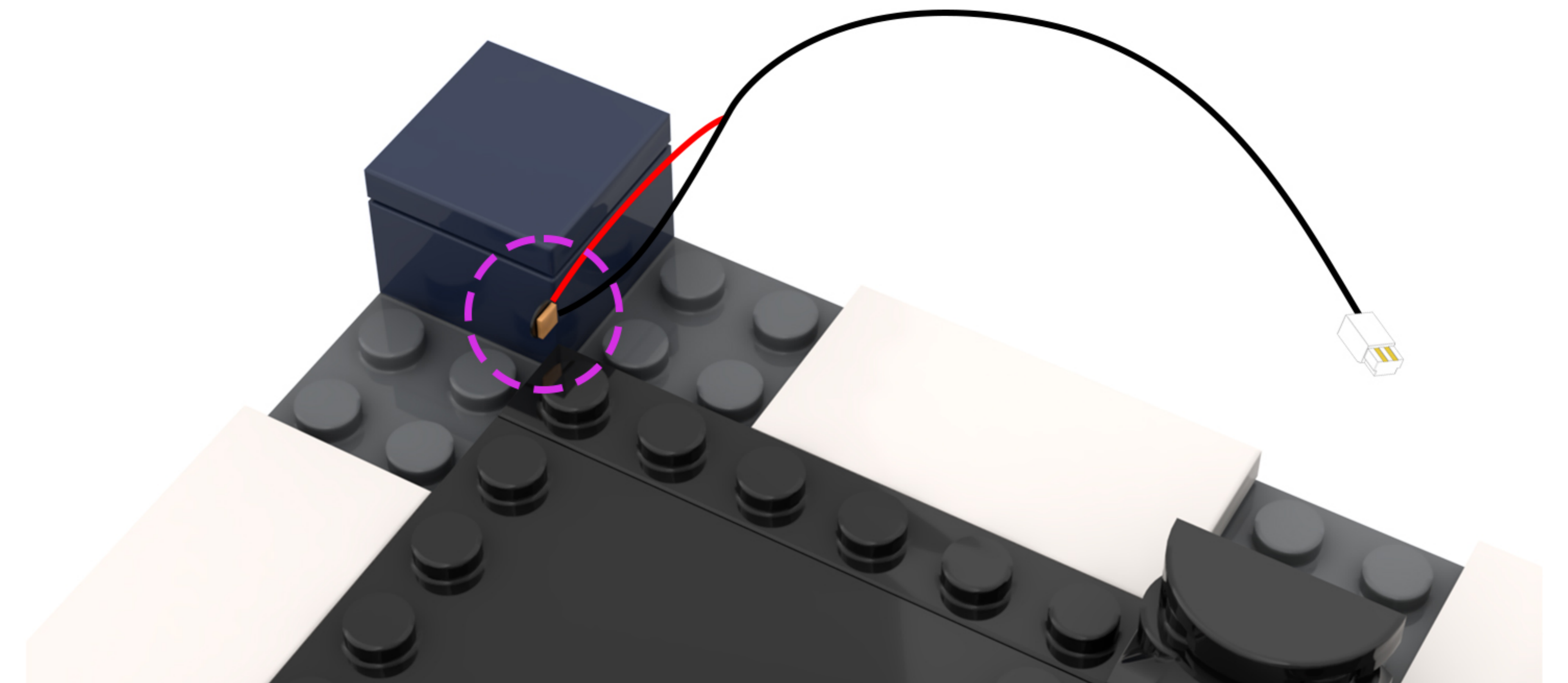

6

EN: Take out the disassembled building blocks, reassemble them, and secure the light cord.

DE: Nehmen Sie die zerlegten Bausteine heraus, setzen Sie sie wieder zusammen und befestigen Sie das Lichtkabel.

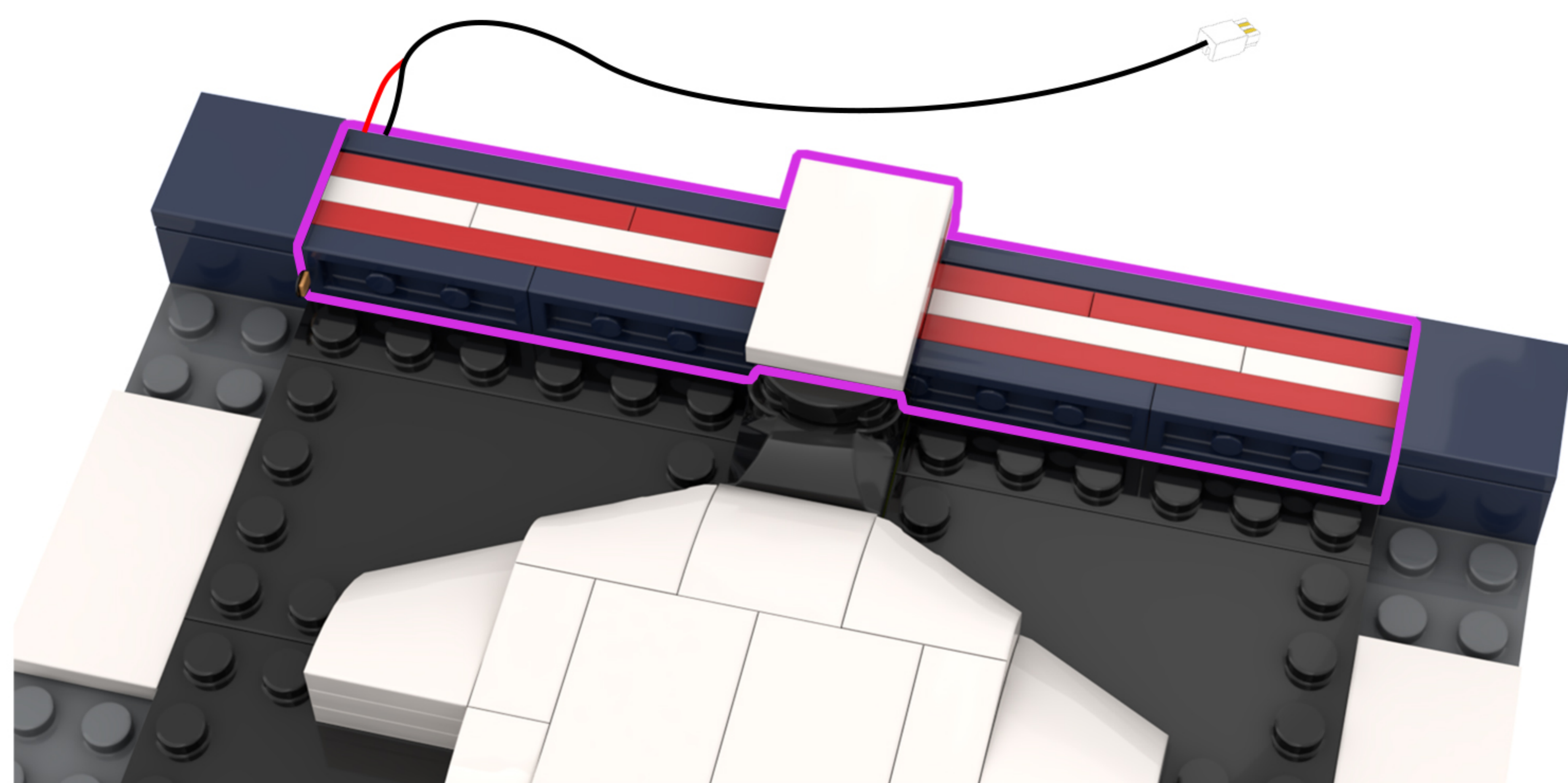
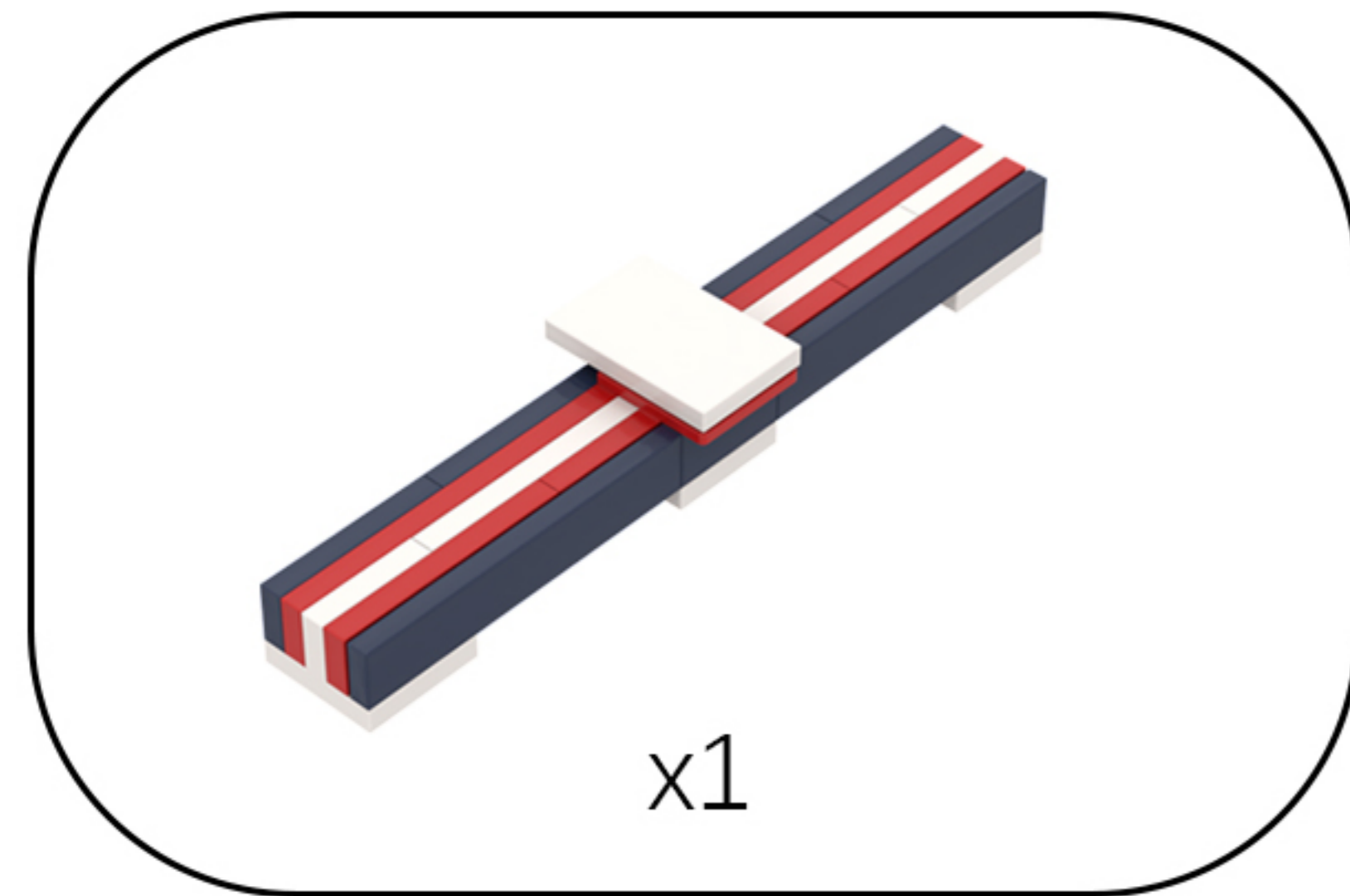

7

EN: Adjust the position of the lights so that their illuminated surfaces face the center of the model.

DE: Richten Sie die Leuchten so aus, dass ihre leuchtenden Flächen zur Mitte des Modells zeigen.

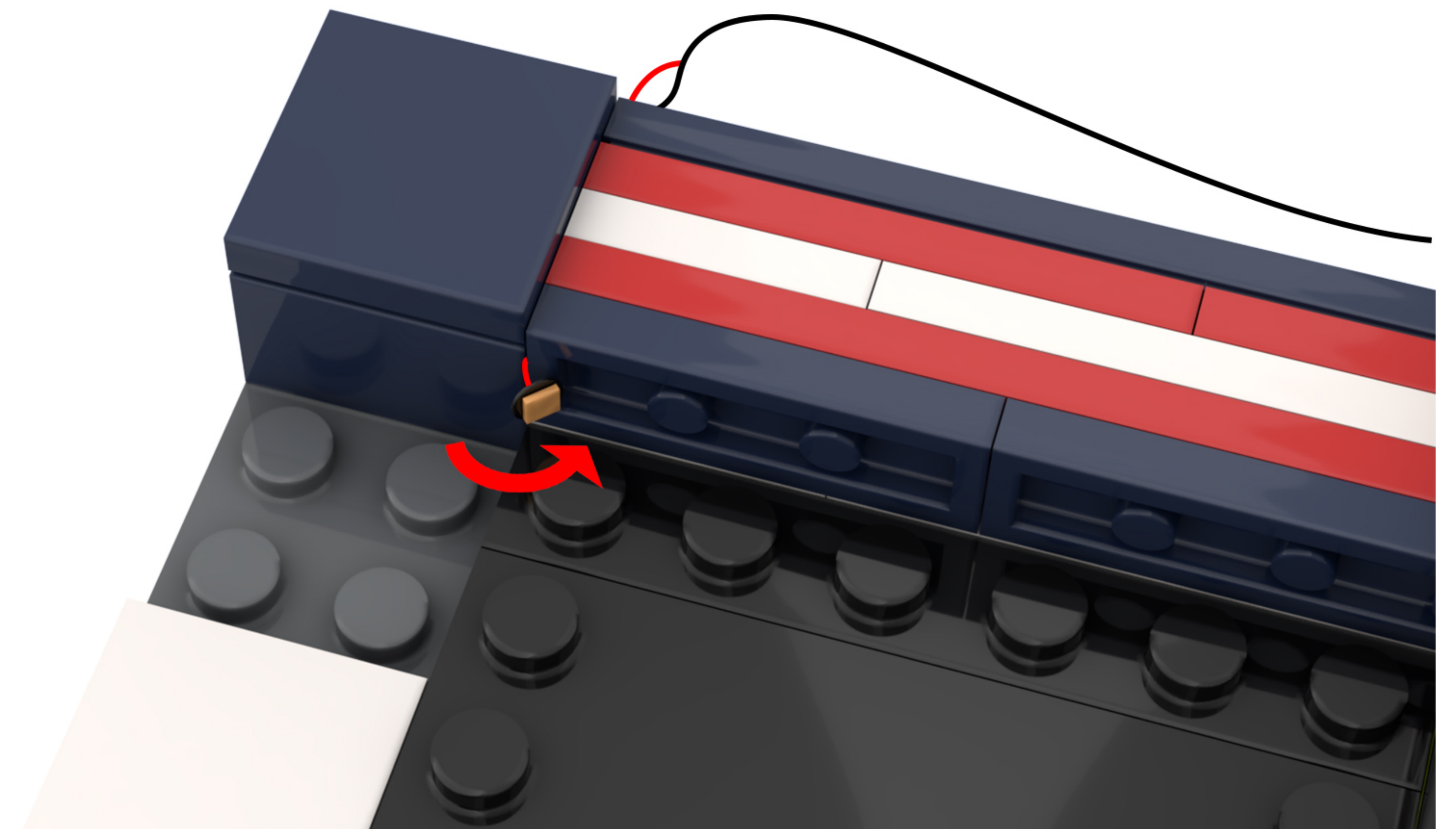

8

EN: Place the other string of lights on the side of the brick piece at the bottom left of the model.

DE: Befestige die andere Lichterkette an der Seite des Ziegelstücks unten links am Modell.

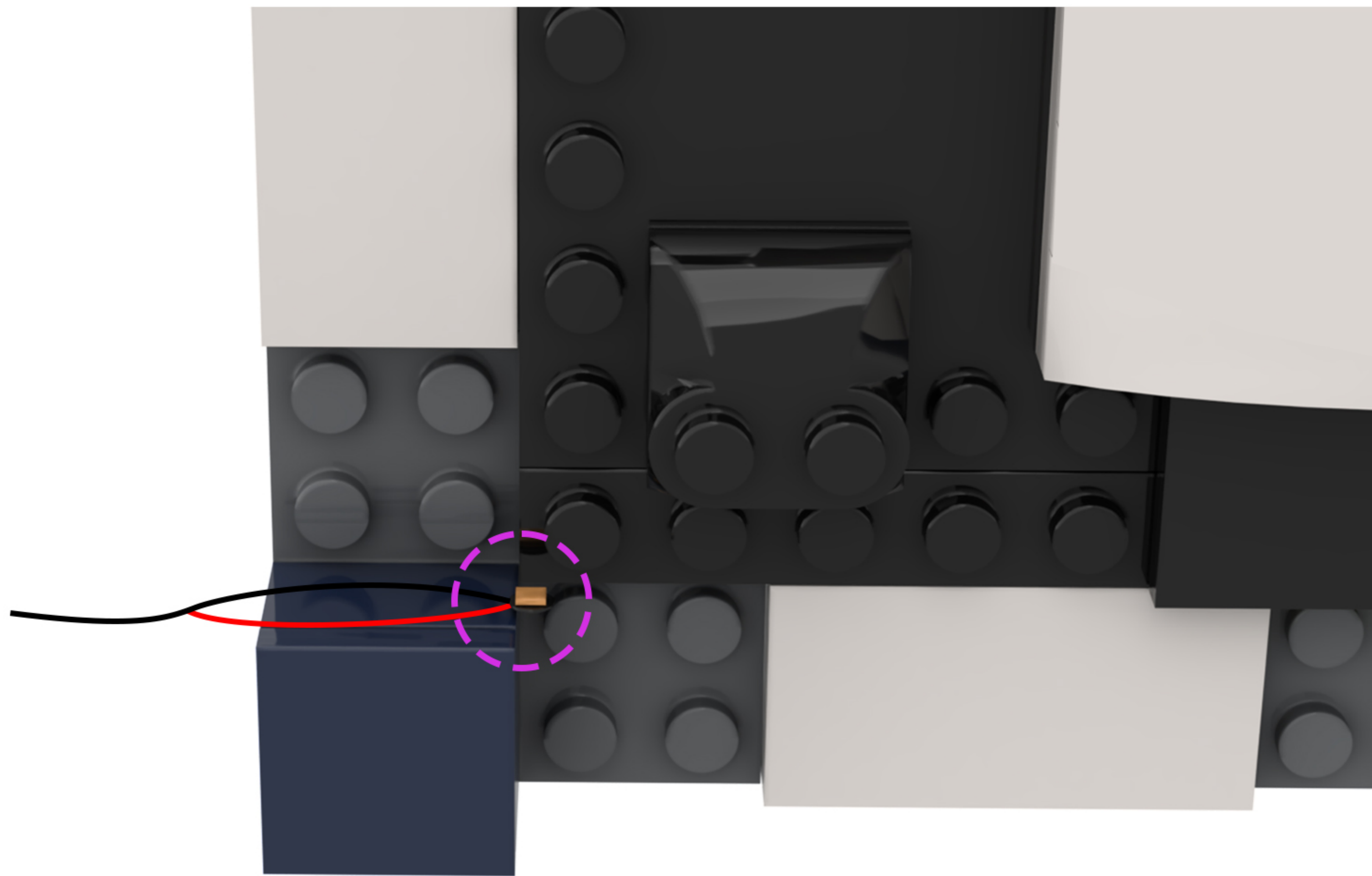

9

EN: Take out the disassembled building blocks, reassemble them, and secure the light cord.

DE: Nehmen Sie die zerlegten Bausteine heraus, setzen Sie sie wieder zusammen und befestigen Sie das Lichtkabel.

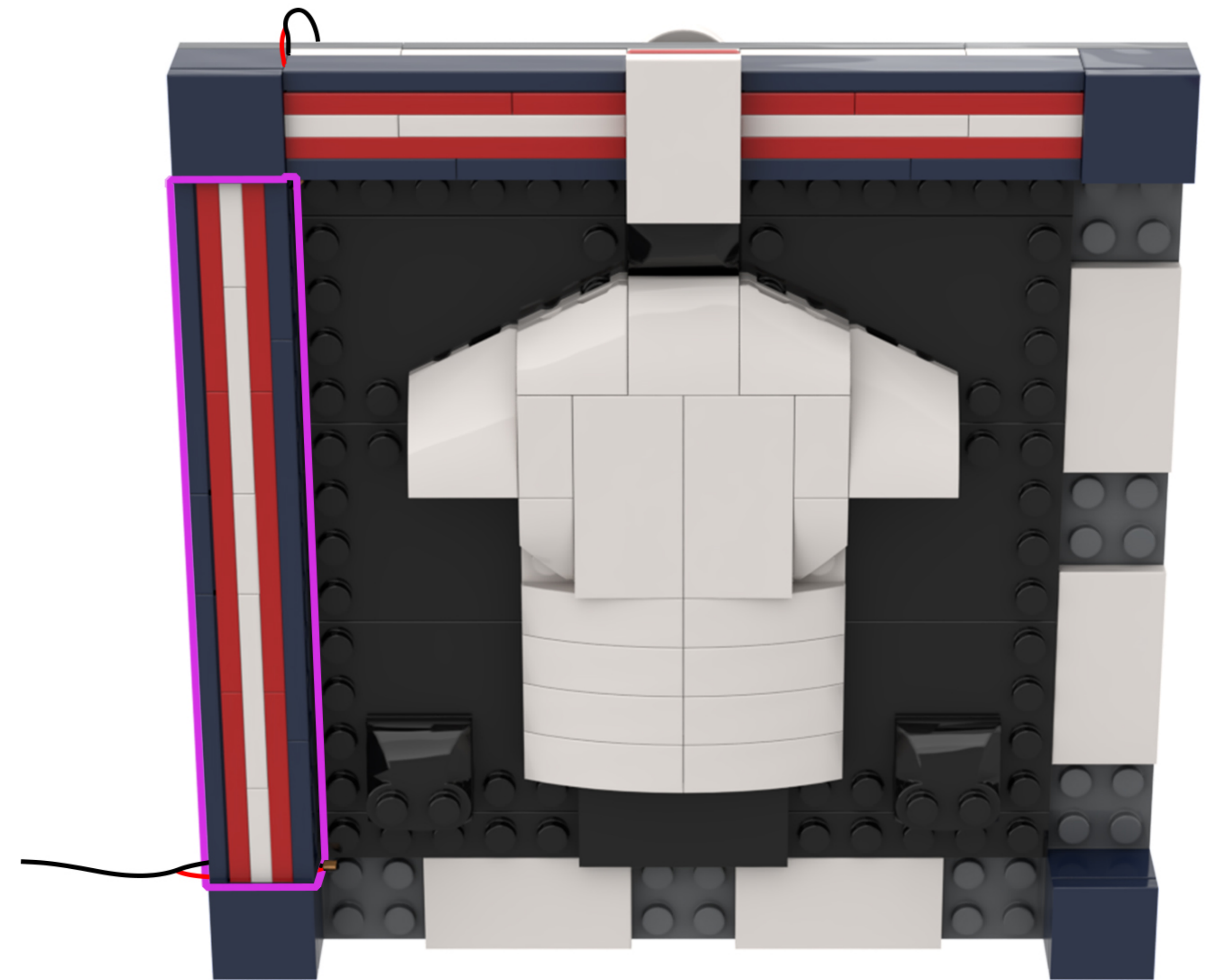
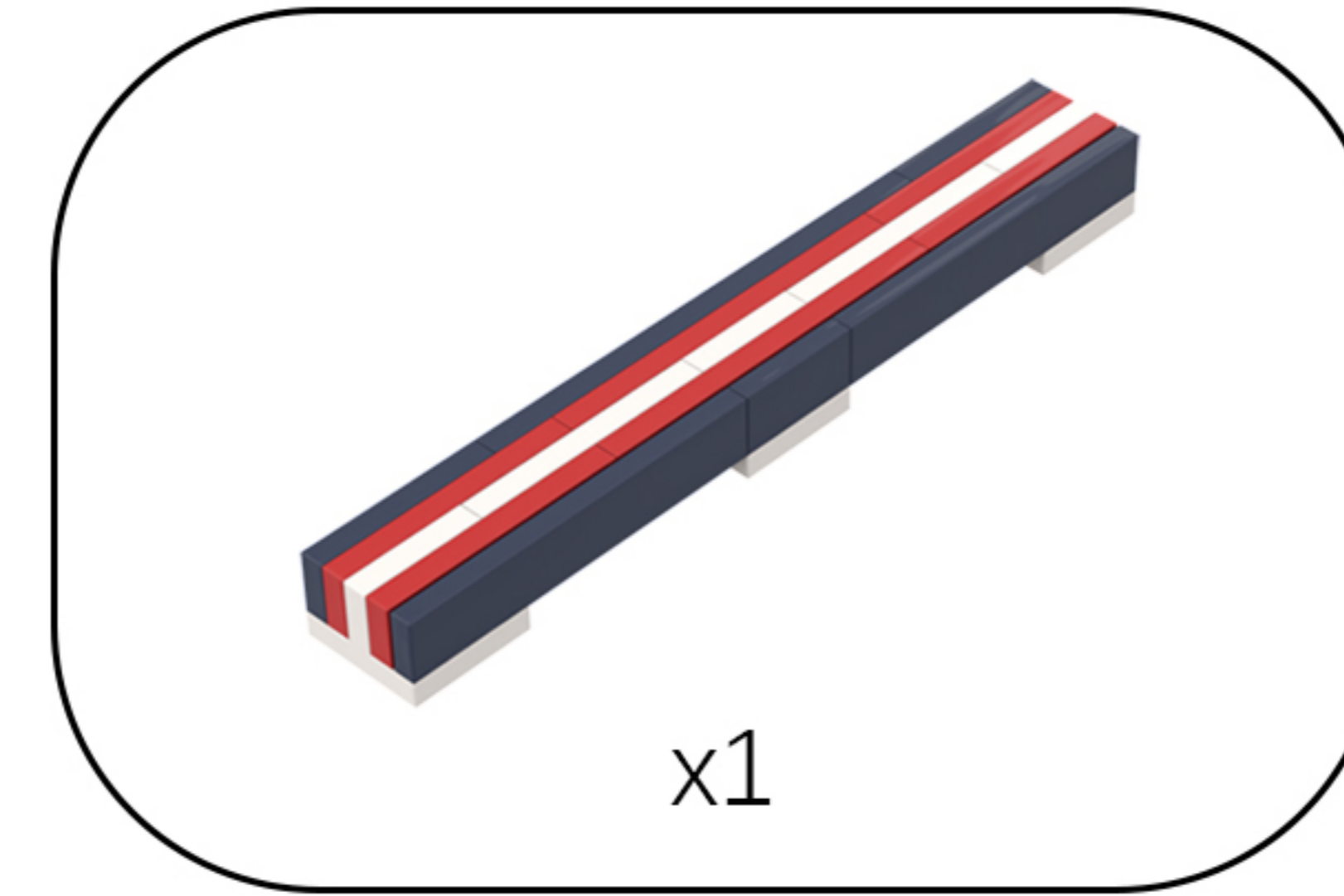

10

EN: Adjust the position of the lights so that their illuminated surfaces face the center of the model.

DE: Richten Sie die Leuchten so aus, dass ihre leuchtenden Flächen zur Mitte des Modells zeigen.

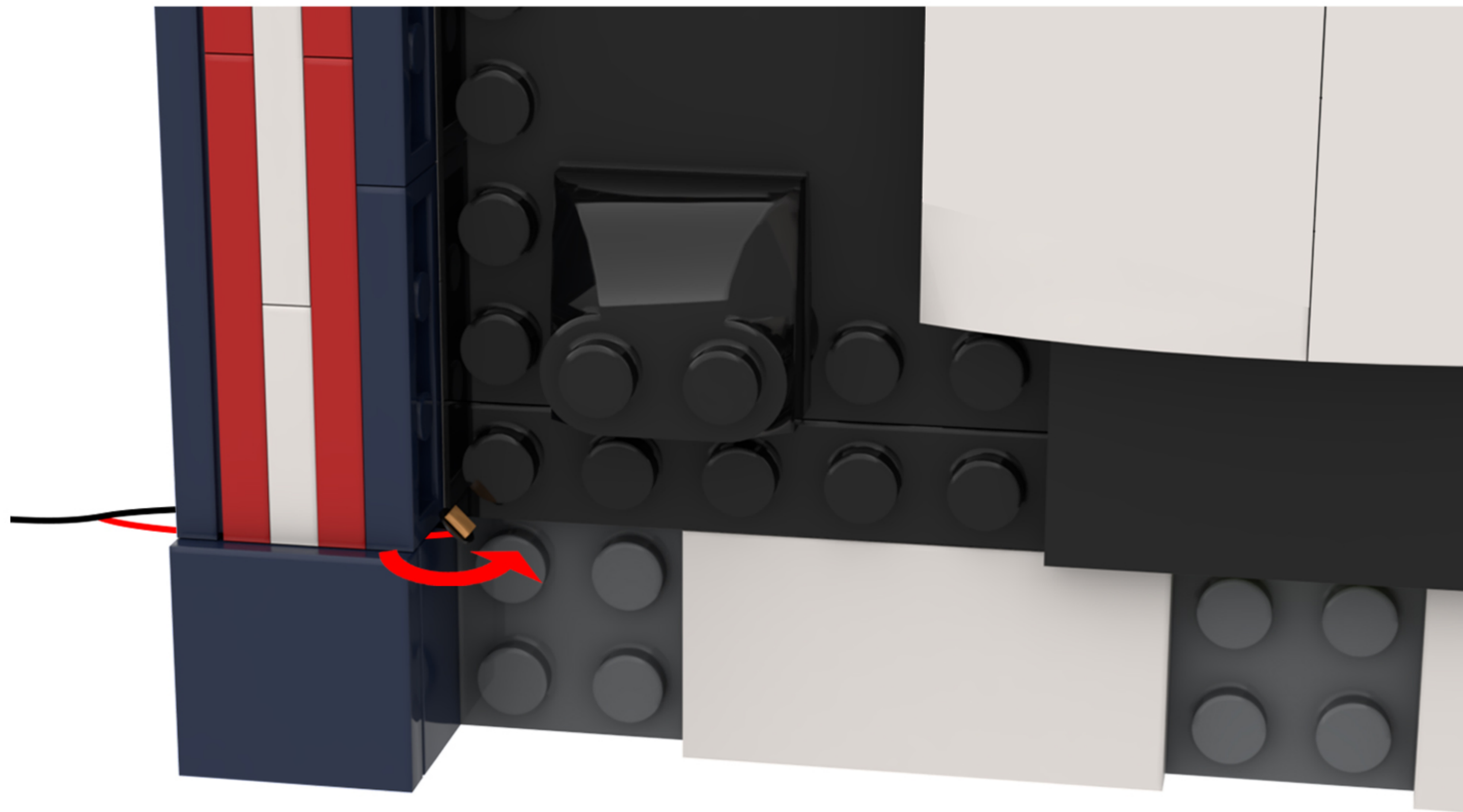

11

EN: Place the other string of lights on the side of the brick piece at the bottom right of the model.

DE: Befestige die andere Lichterkette an der Seite des Ziegelstücks unten rechts am Modell.

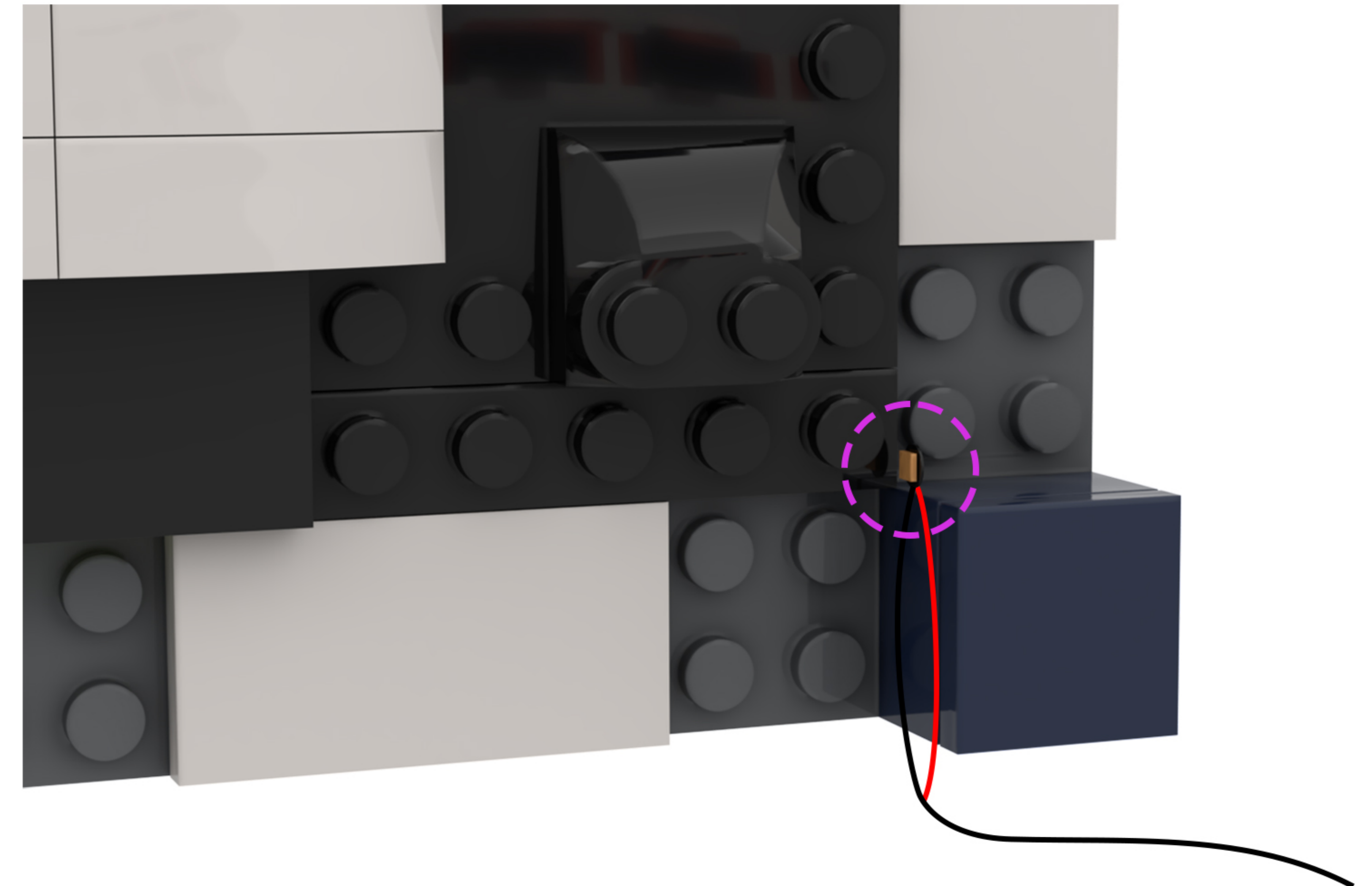

12

EN: Take out the disassembled building blocks, reassemble them, and secure the light cord.

DE: Nehmen Sie die zerlegten Bausteine heraus, setzen Sie sie wieder zusammen und befestigen Sie das Lichtkabel.

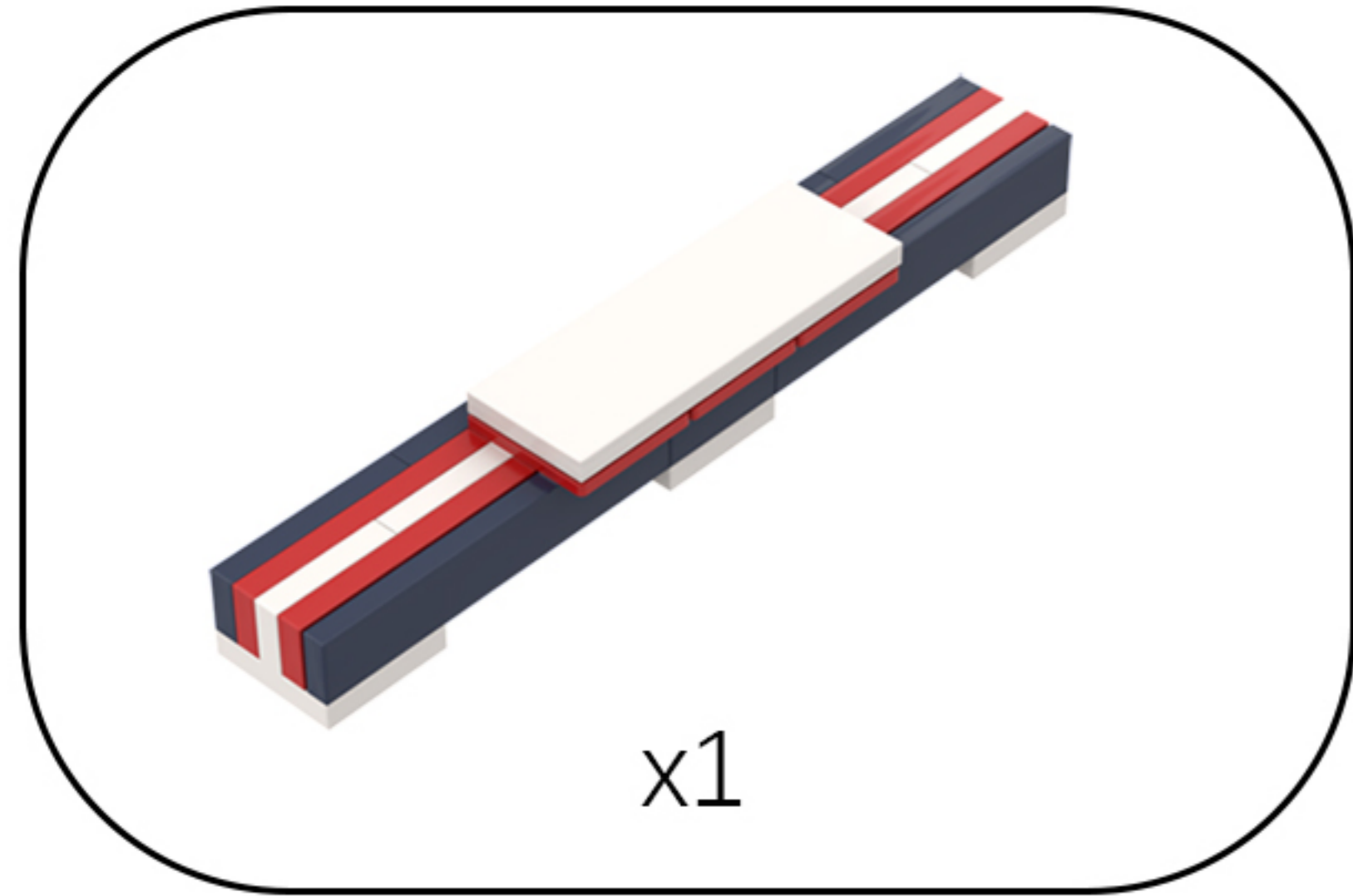

13

EN: Adjust the position of the lights so that their illuminated surfaces face the center of the model.

DE: Richten Sie die Leuchten so aus, dass ihre leuchtenden Flächen zur Mitte des Modells zeigen.

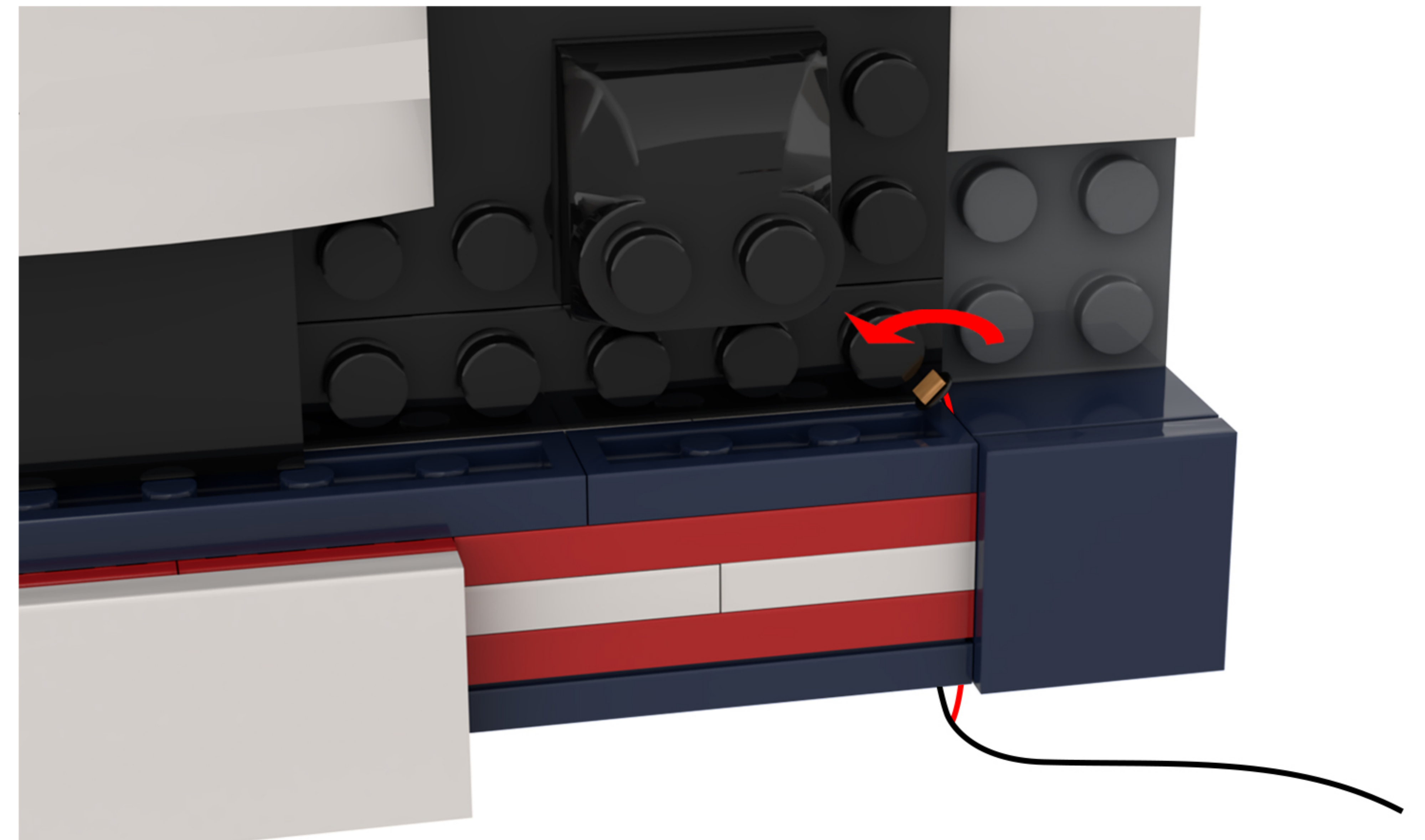

14

EN: Place the last light bead on the side of the brick piece in the upper right corner of the model.

DE: Setzen Sie die letzte Lichtperle an der Seite des Ziegelstücks in der oberen rechten Ecke des Modells an.

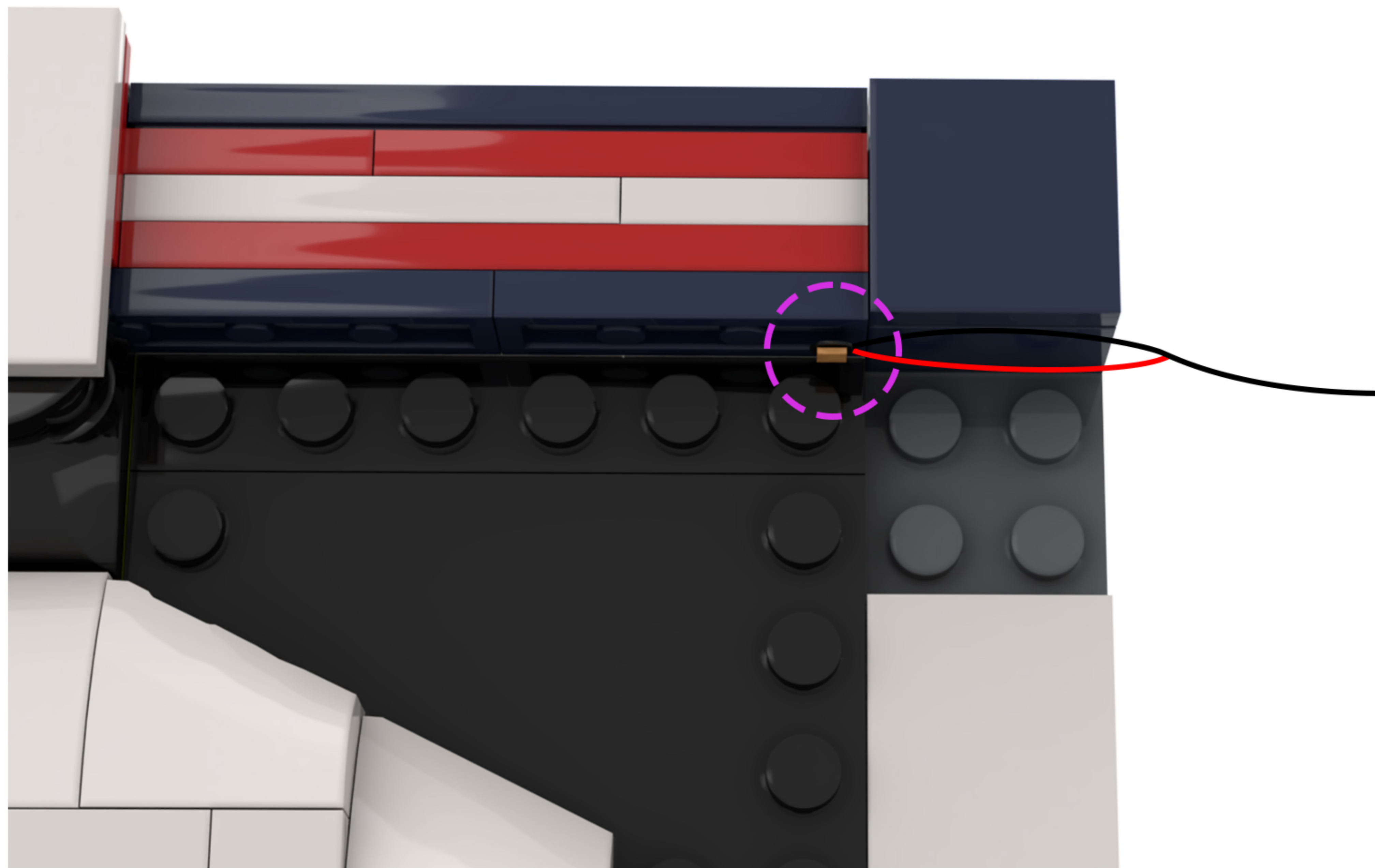

15

EN: Take out the disassembled building blocks, reassemble them, and secure the light cord.

DE: Nehmen Sie die zerlegten Bausteine heraus, setzen Sie sie wieder zusammen und befestigen Sie das Lichtkabel.

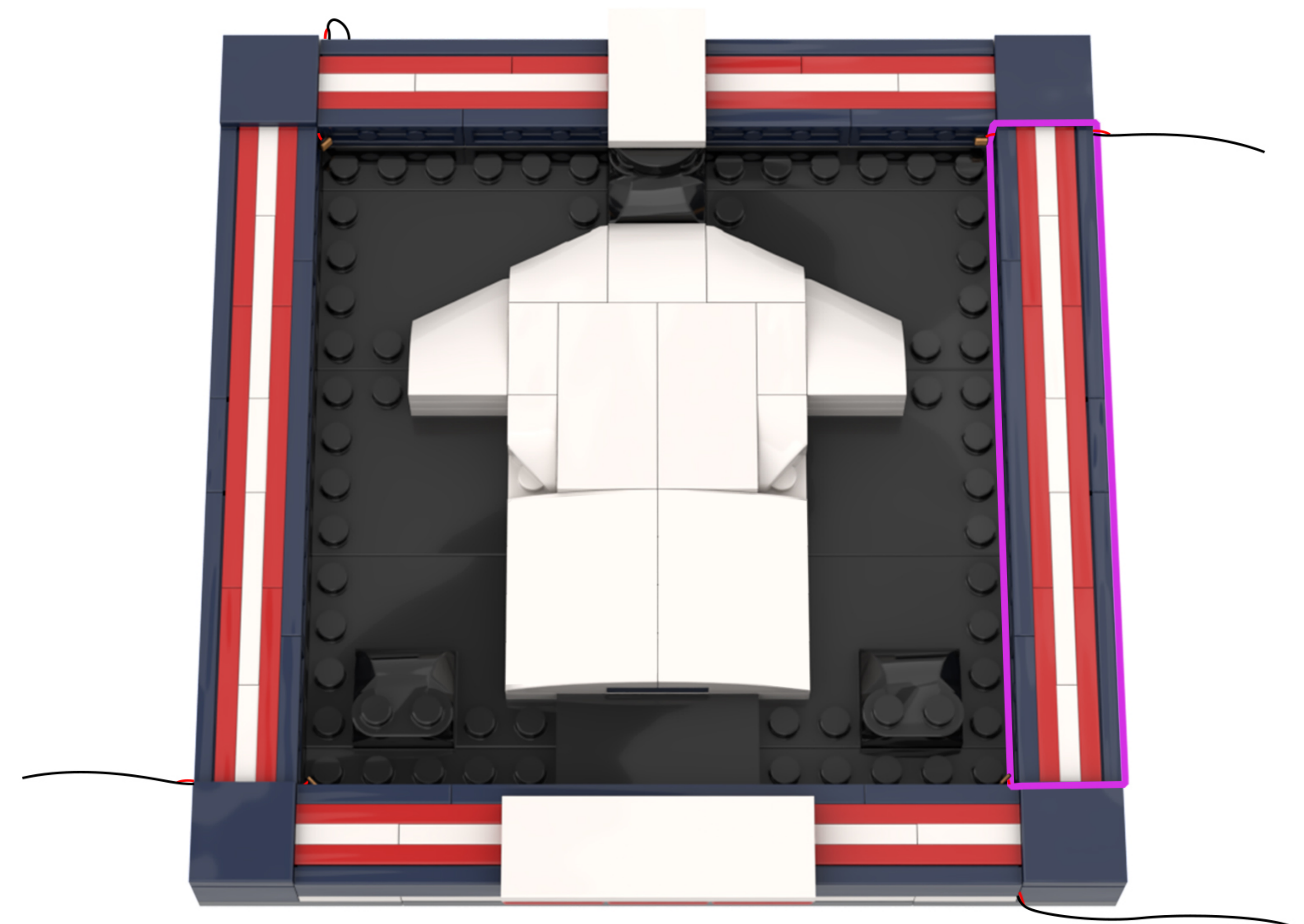
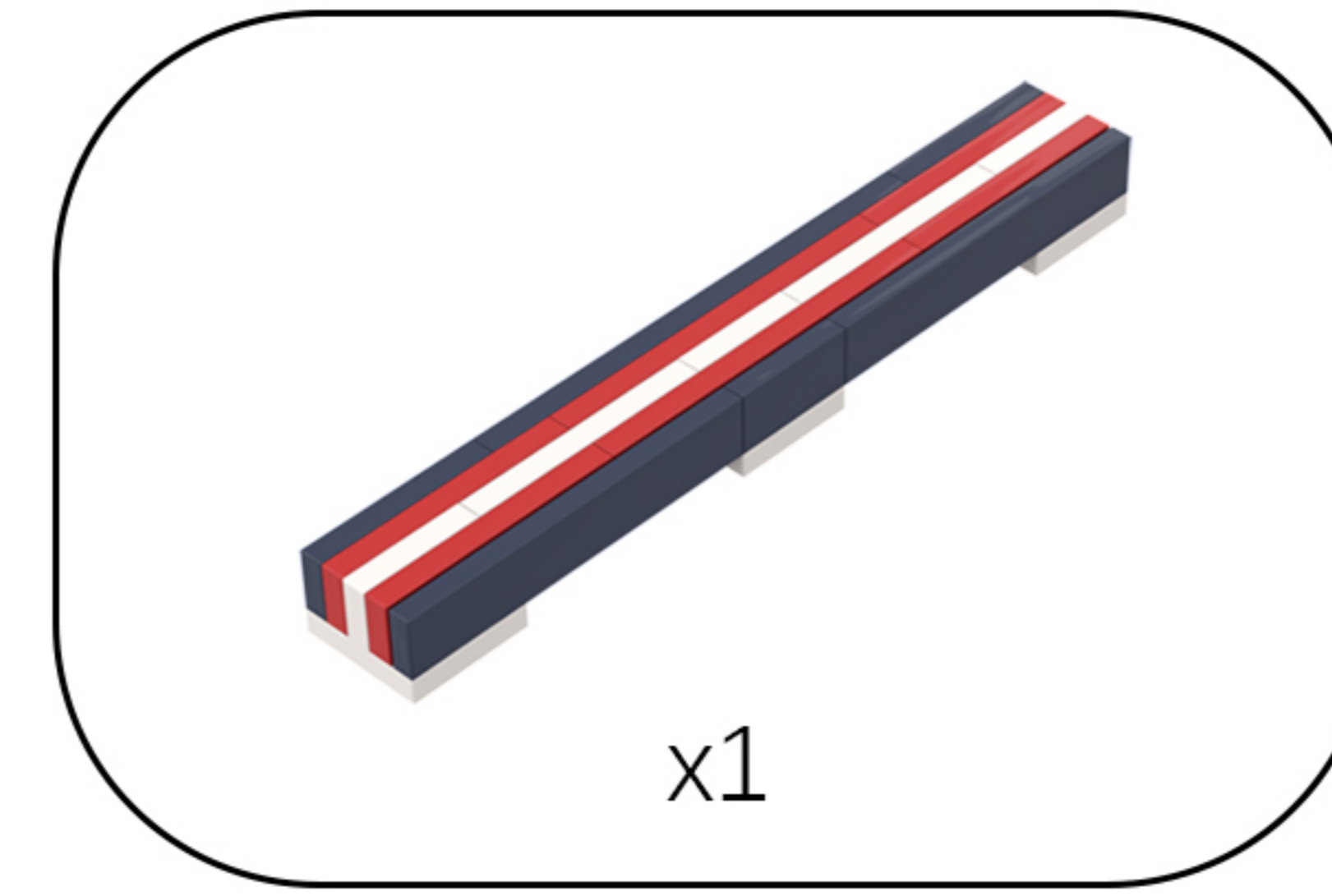

16

EN: Adjust the position of the lights so that their illuminated surfaces face the center of the model.

DE: Richten Sie die Leuchten so aus, dass ihre leuchtenden Flächen zur Mitte des Modells zeigen.

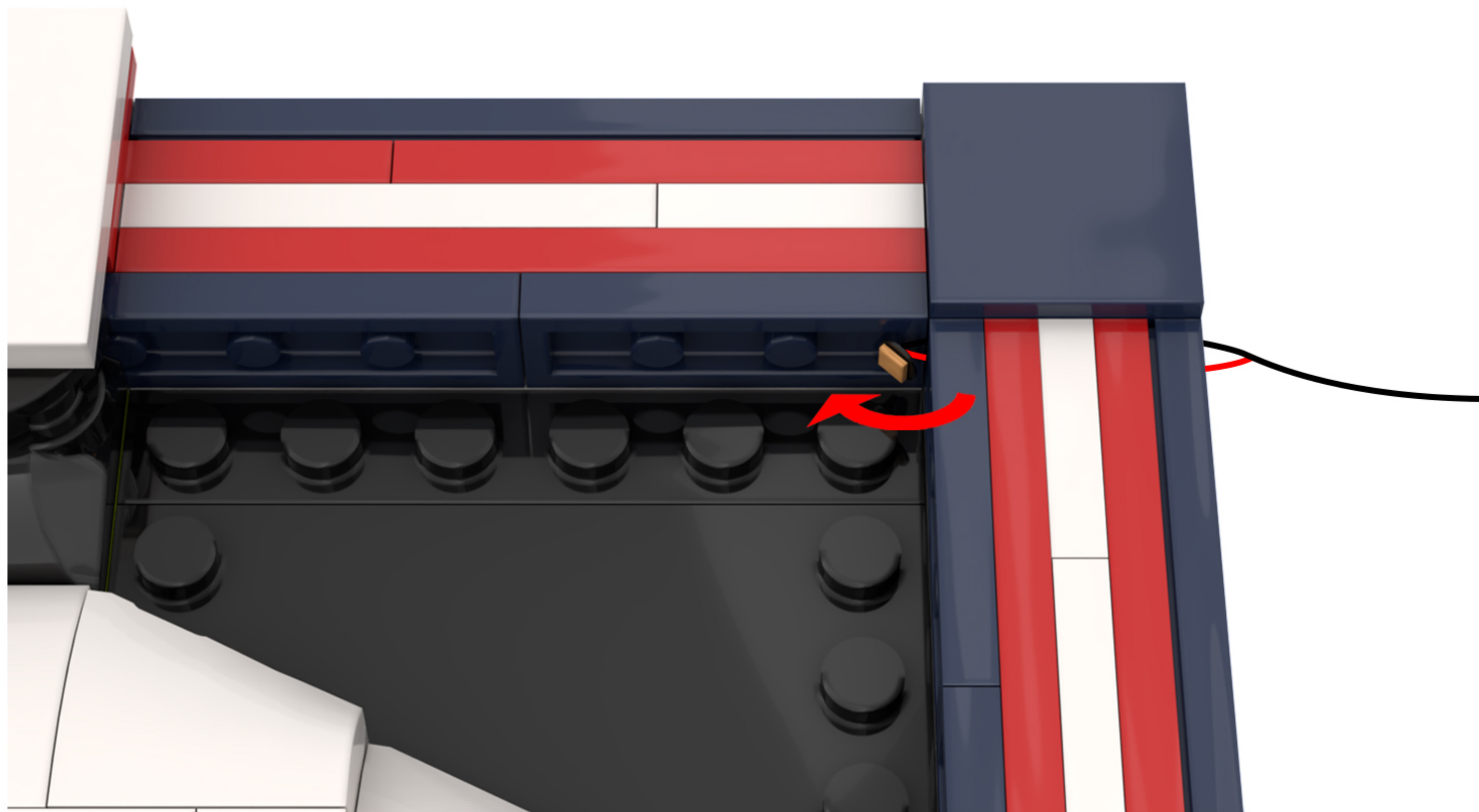

17

EN: Look at the bottom left of the model and use the tool to remove the bricks.

DE: Schau dir die untere linke Ecke des Modells an und entferne die Steine mit dem Werkzeug.

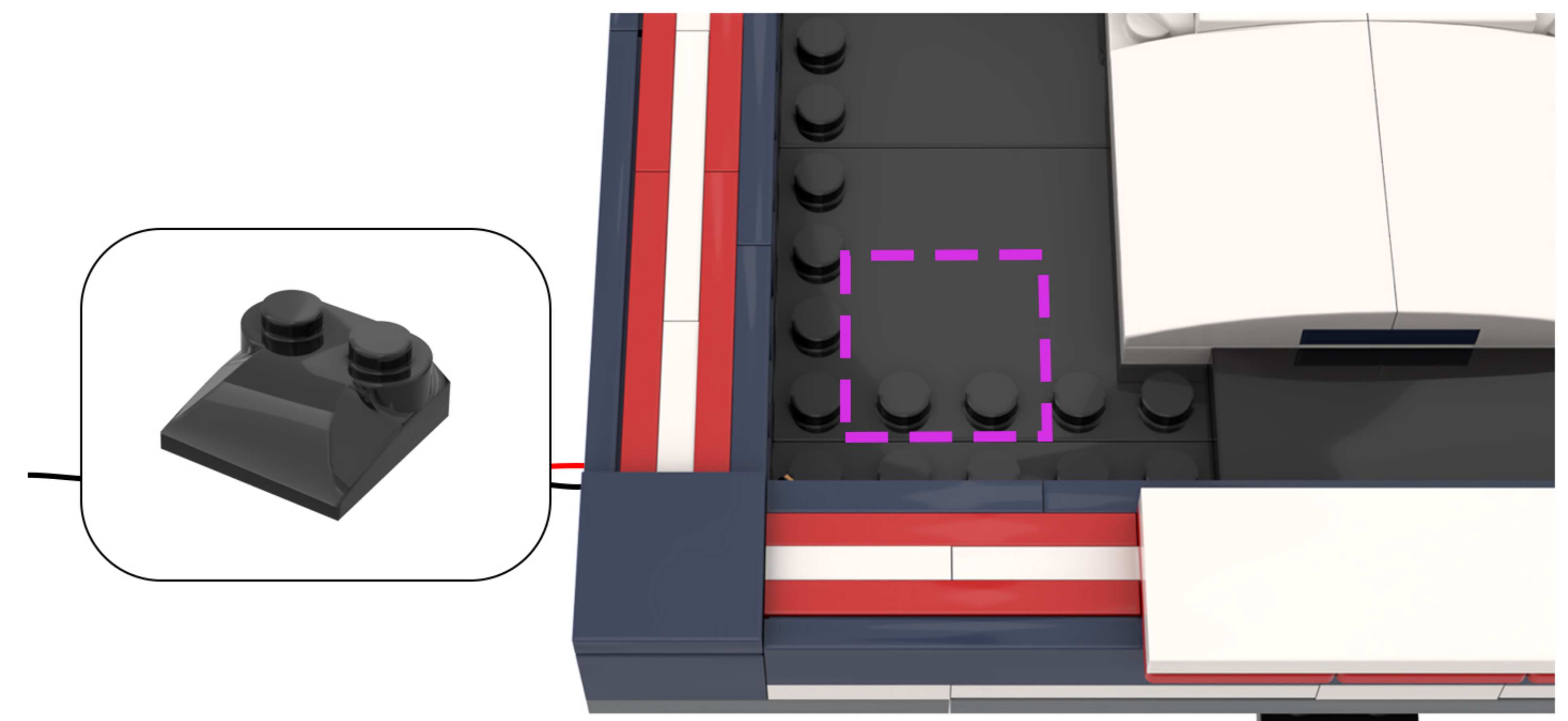
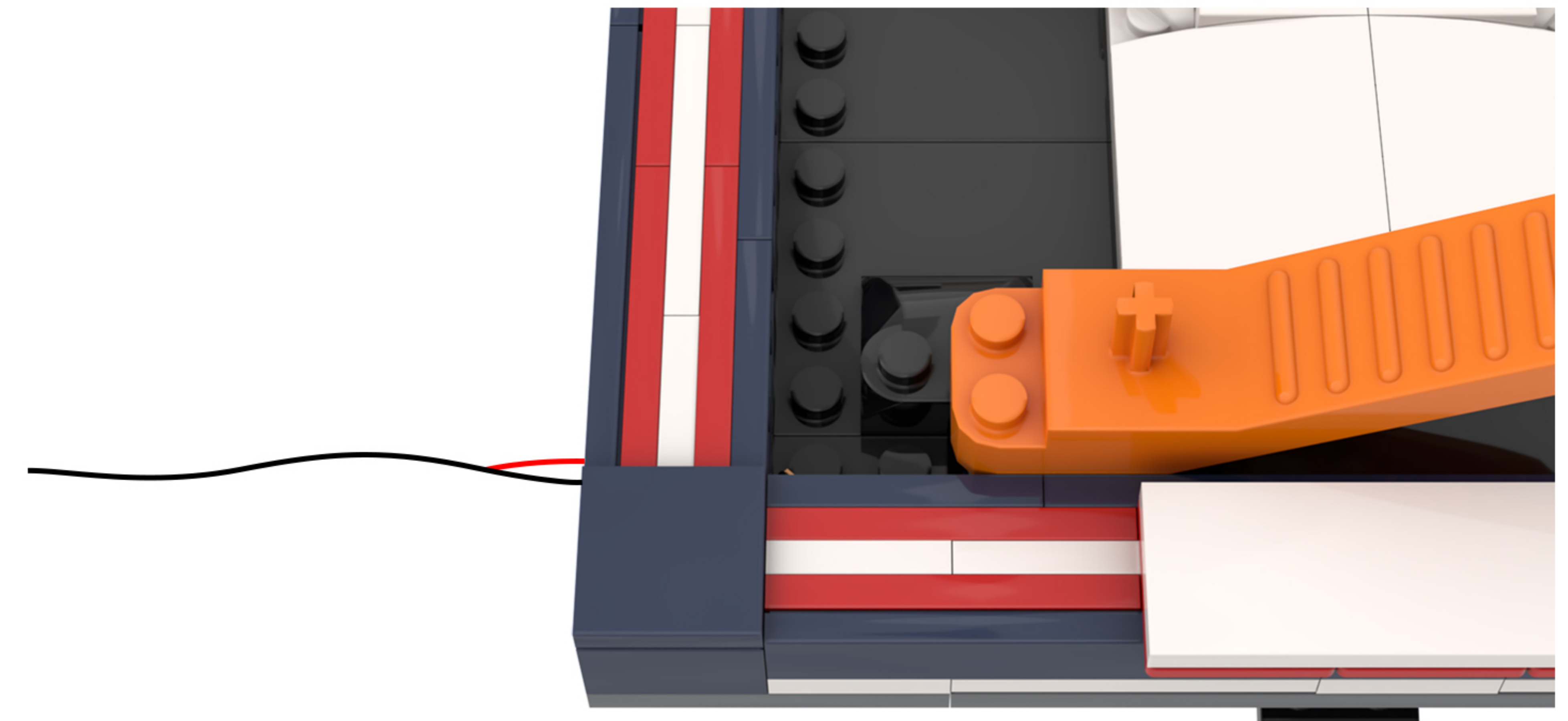

18

EN: Move to the other side and use the same method to remove the building blocks.

DE: Wechsle auf die andere Seite und entferne die Bausteine auf dieselbe Weise.

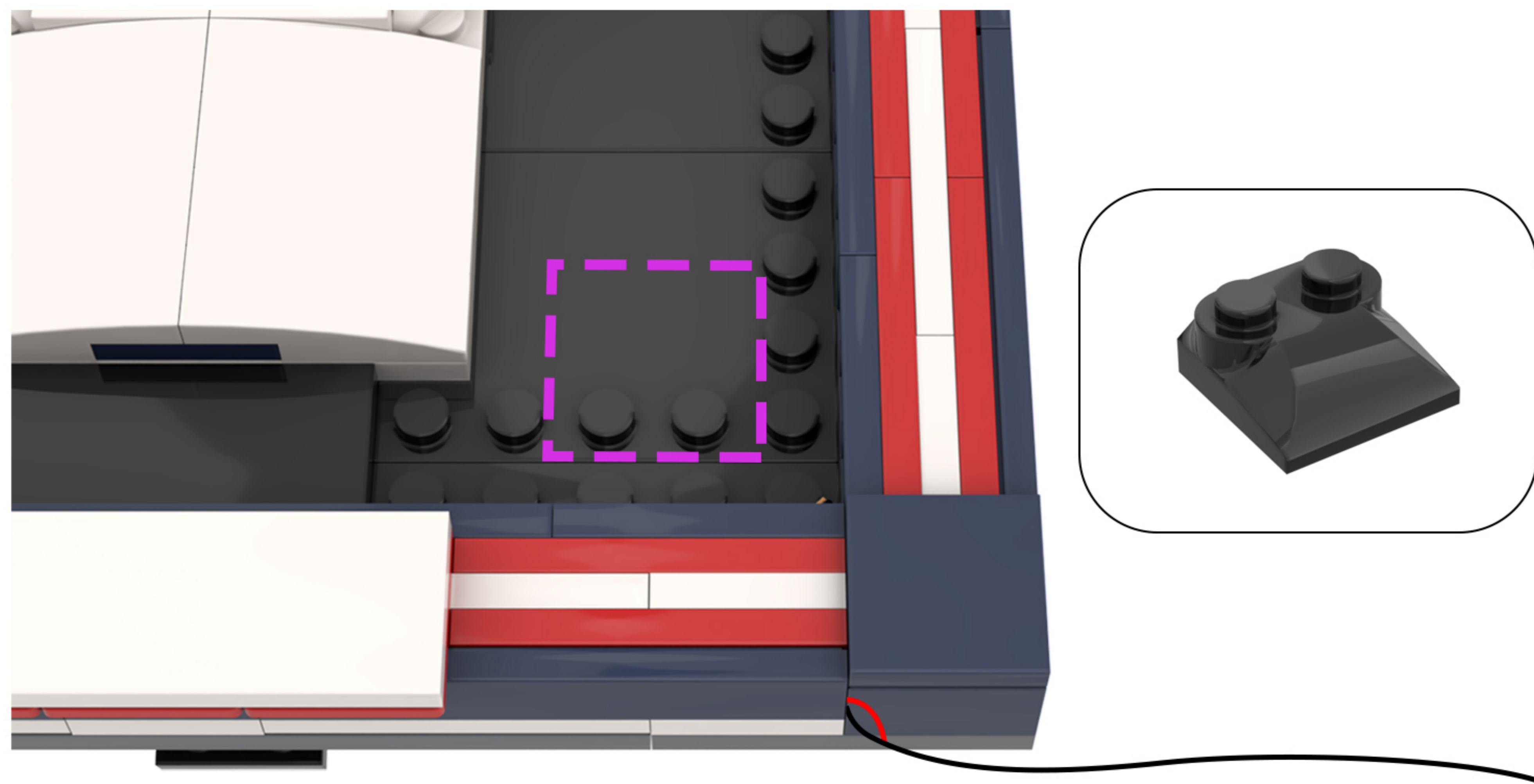

19

EN: Rotate the model to its back side.

DE: Drehen Sie das Modell auf die Rückseite.

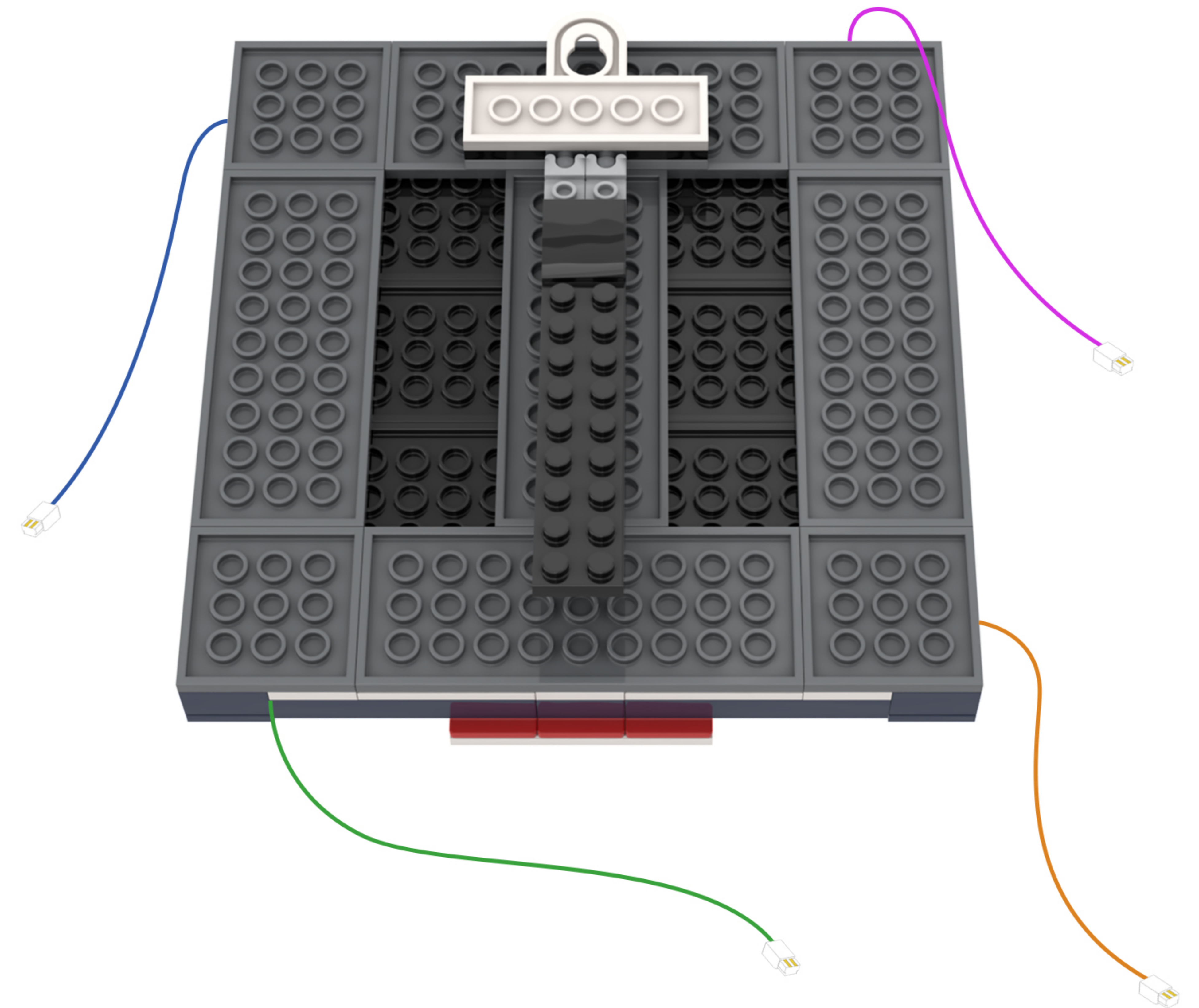

20

EN: Take the expansion board out of Bag 2 and connect the four light wires to the expansion board one by one.

DE: Nehmen Sie die Erweiterungsplatine aus Beutel 2 und schließen Sie die vier Lichtkabel nacheinander an die Erweiterungsplatine an.

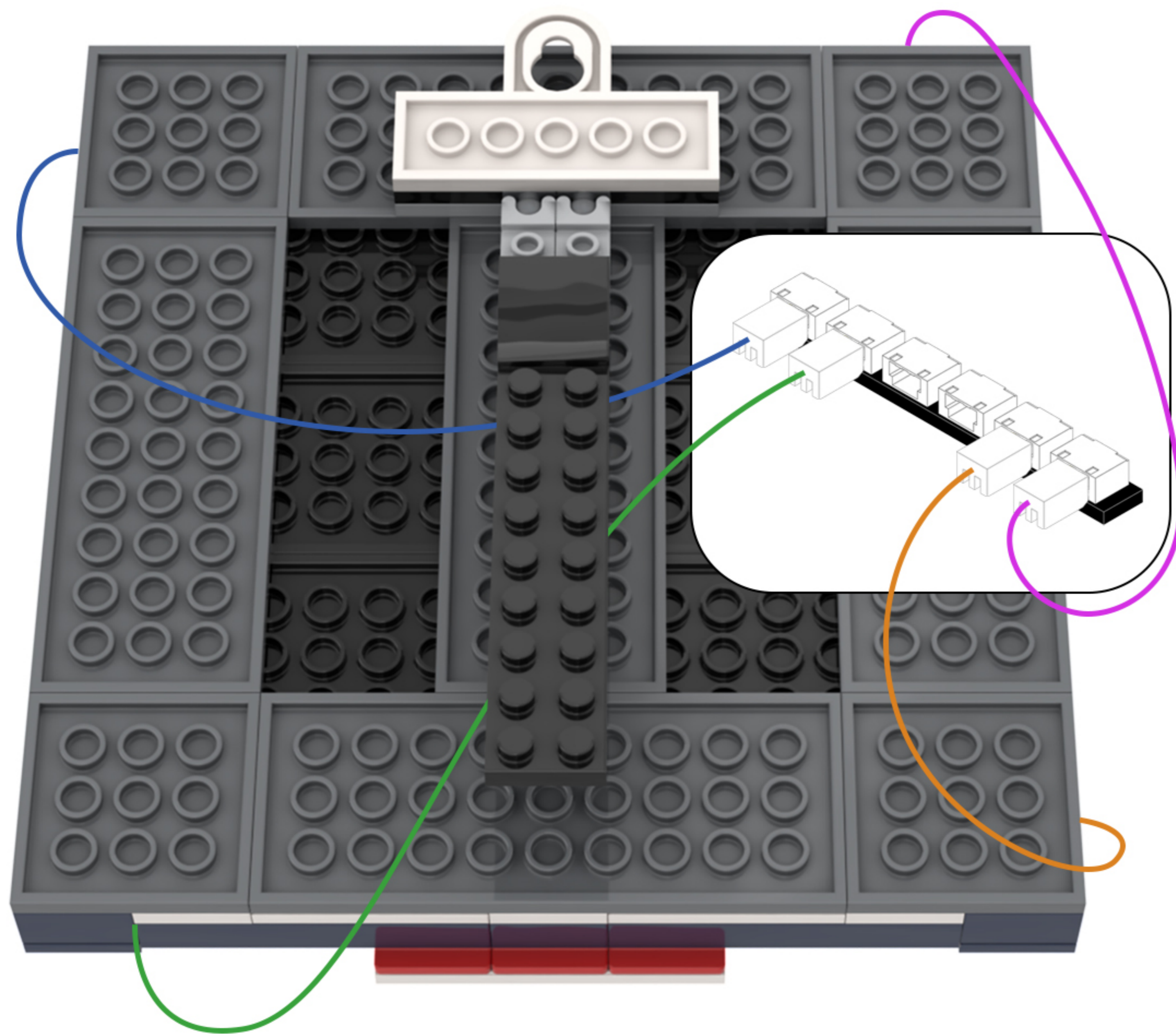
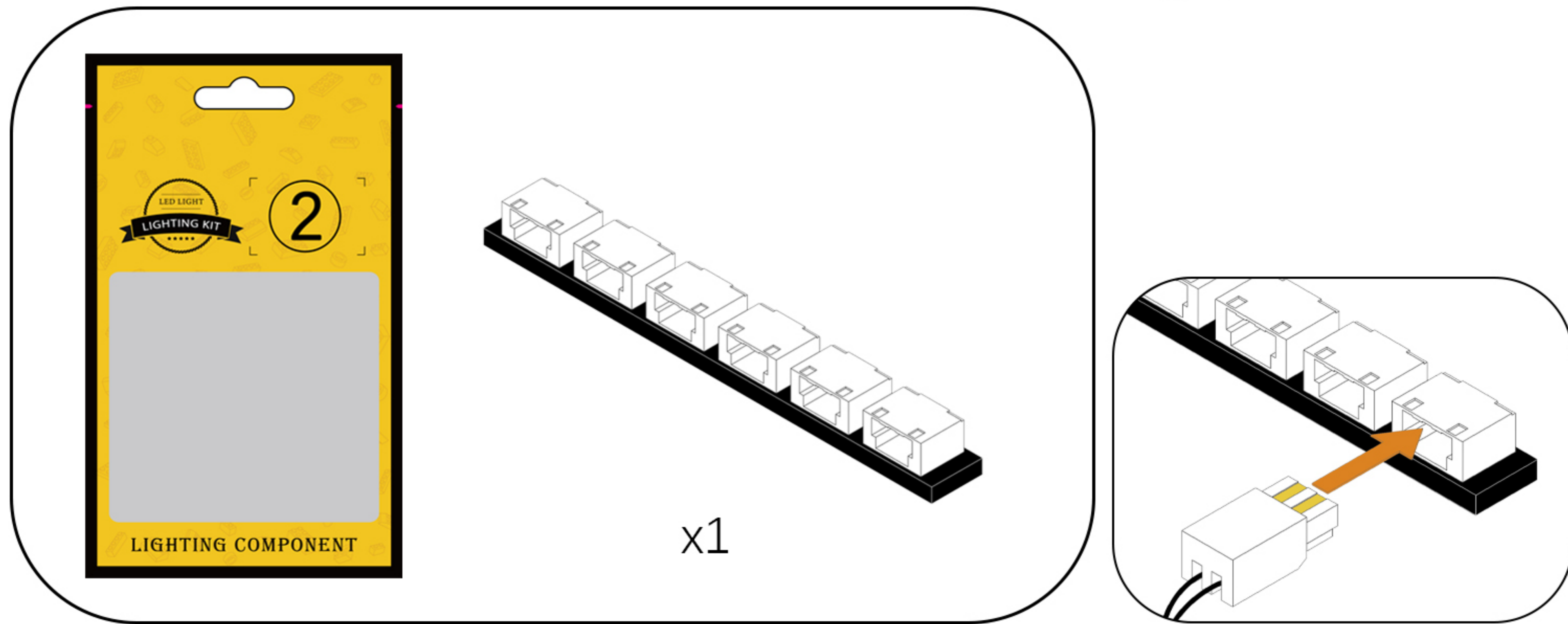

21

EN: Take the 1x2 baseplate from Bag 2, attach one of them to the brick, and secure the two light wires on the left.

DE: Nimm die 1x2-Grundplatte aus Beutel 2, befestige eine davon am Stein und befestige die beiden Lichtkabel auf der linken Seite.

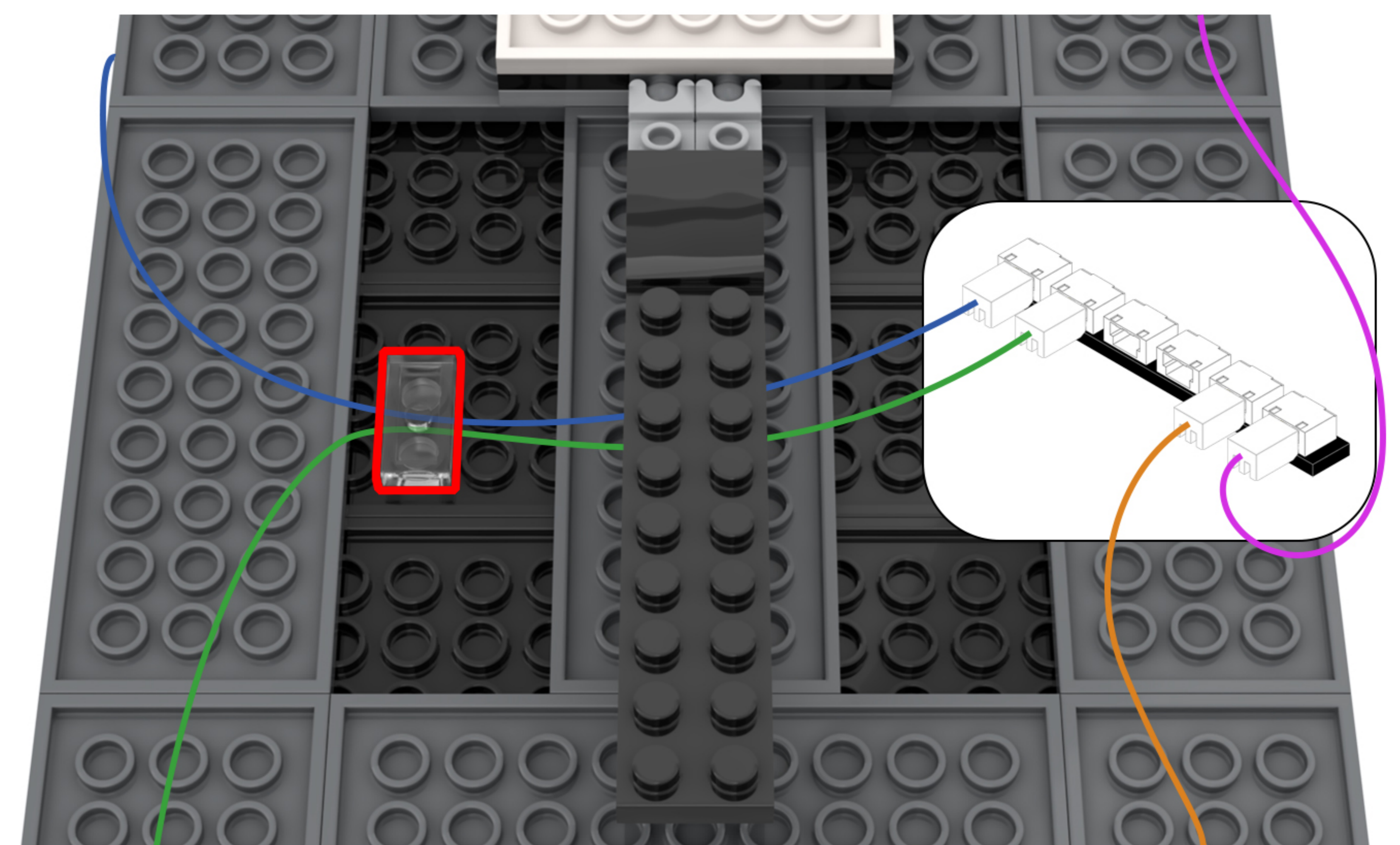
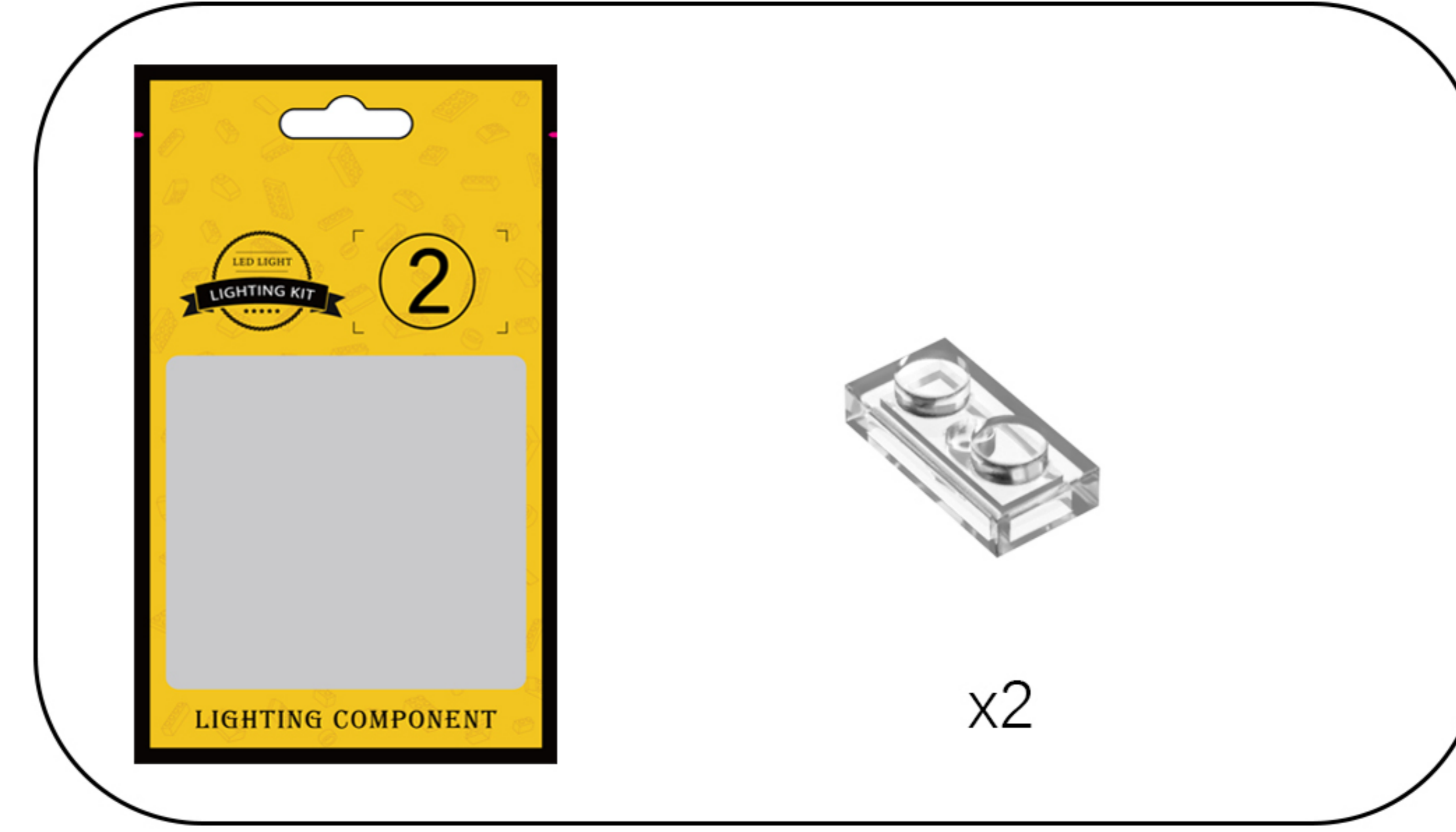

22

EN: Attach another 1×2 baseplate to the brick, pressing down on the two light wires on the right.

DE: Befestige eine weitere 1×2-Grundplatte am Stein und drücke dabei die beiden Lichtkabel auf der rechten Seite nach unten.

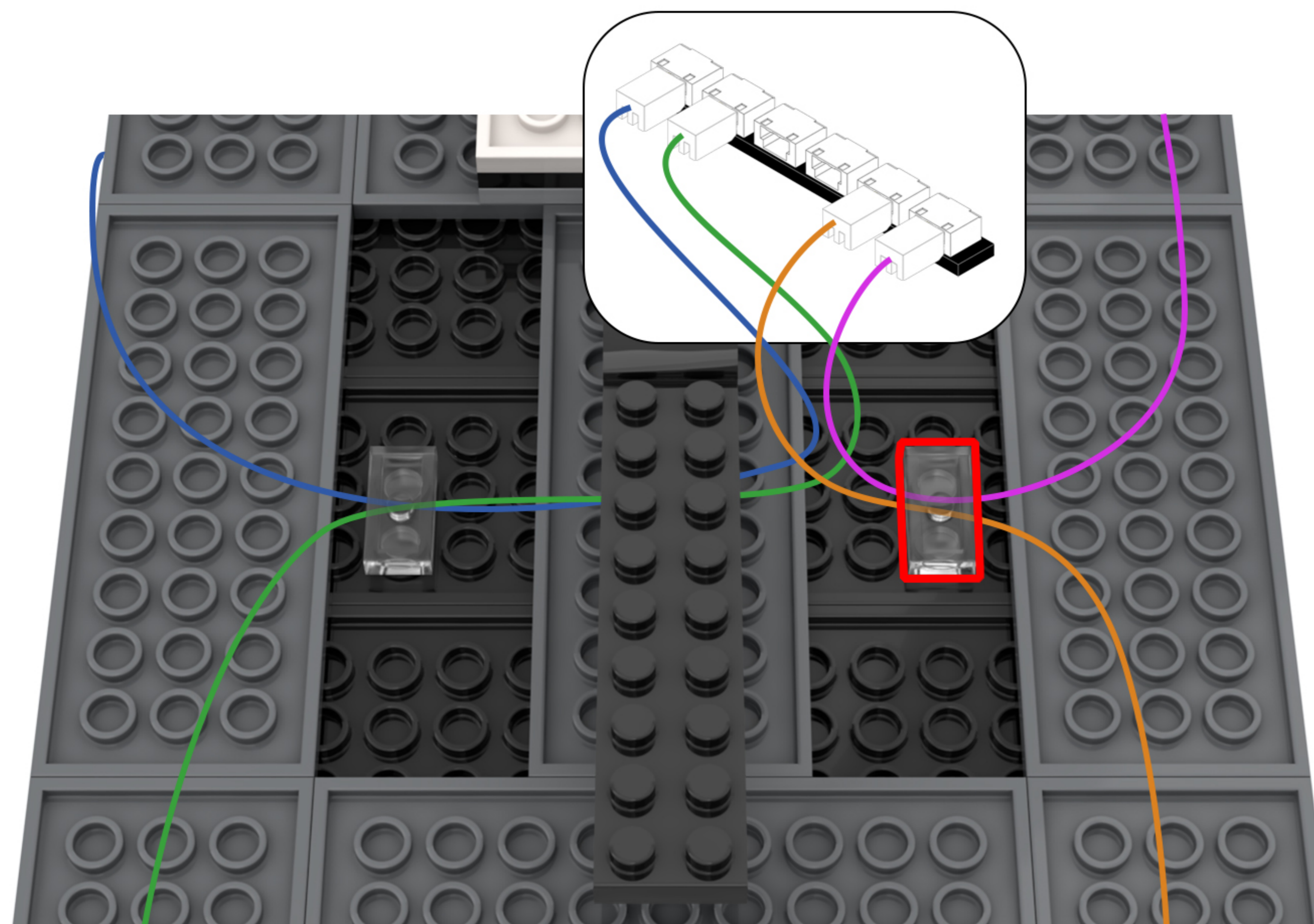

23

EN: Take out the touch dimmer module from Bag 3.

DE: Nehmen Sie das Touch-Dimmer-Modul aus Beutel 3 heraus.

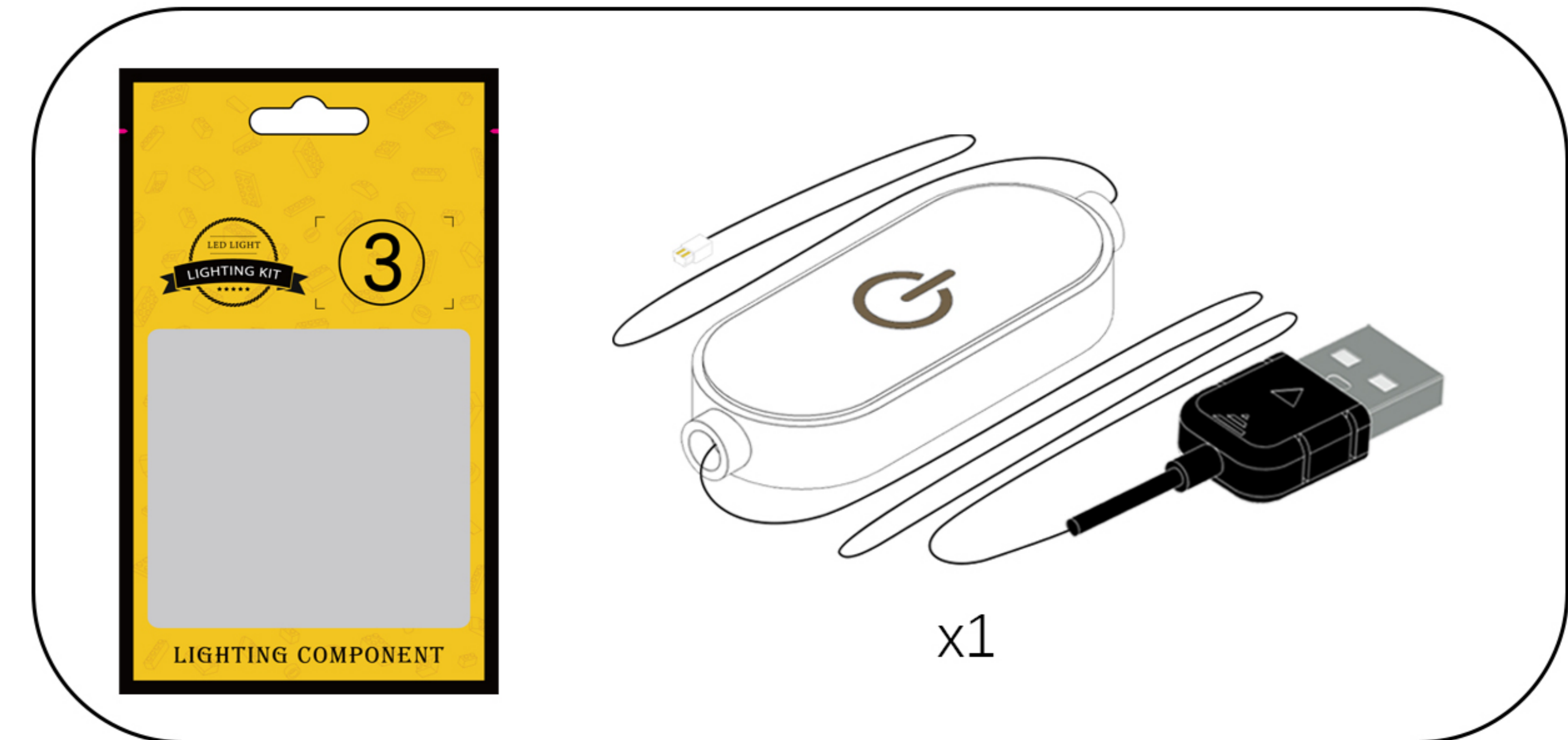

Touch Dimmer Module - 50CM Introduce

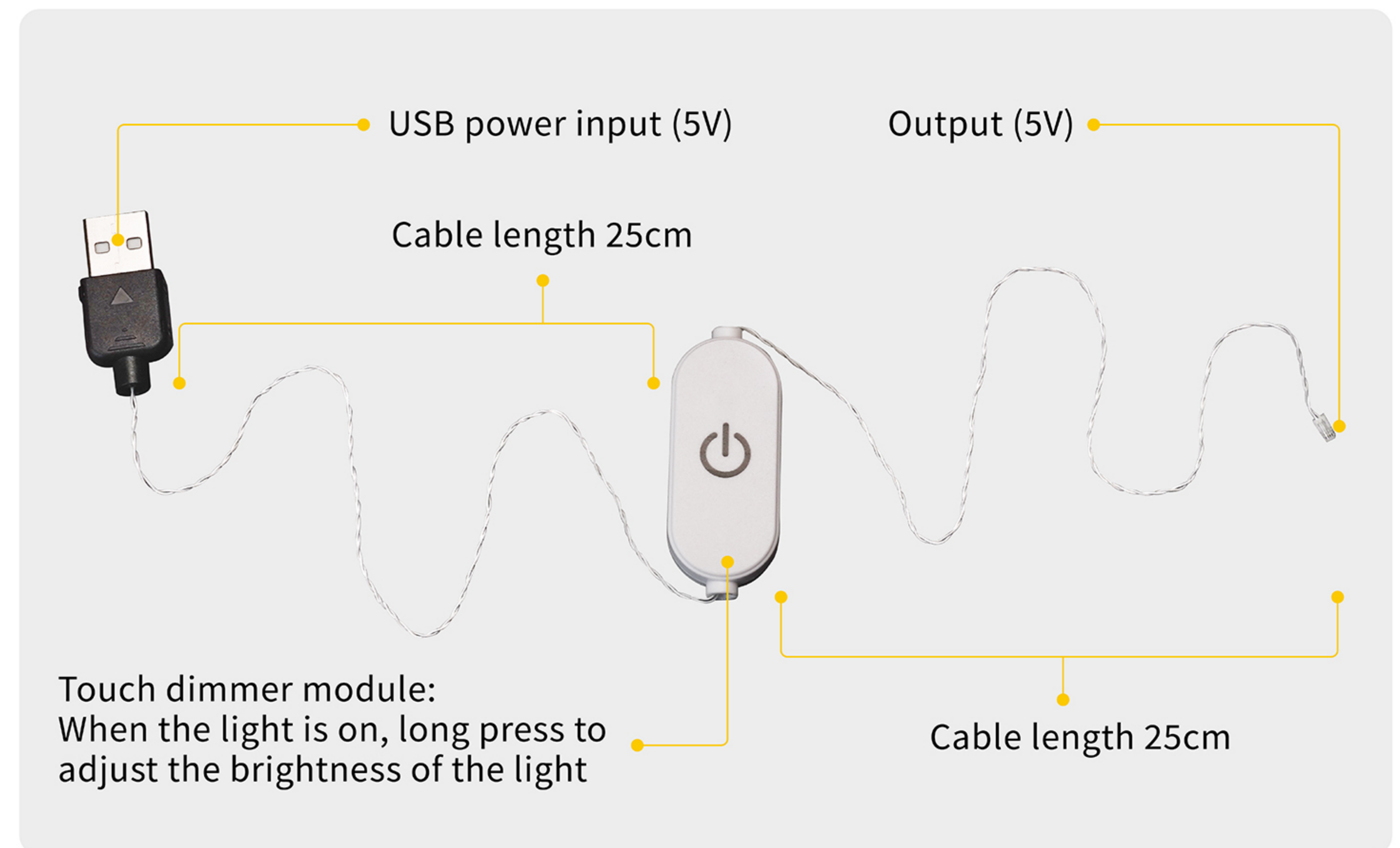

24

EN: Take the expansion board out of Bag 5 and connect the touch dimming module to it.

DE: Nehmen Sie die Erweiterungskarte aus Beutel 5 und schließen Sie das Touch-Dimmmodul daran an.

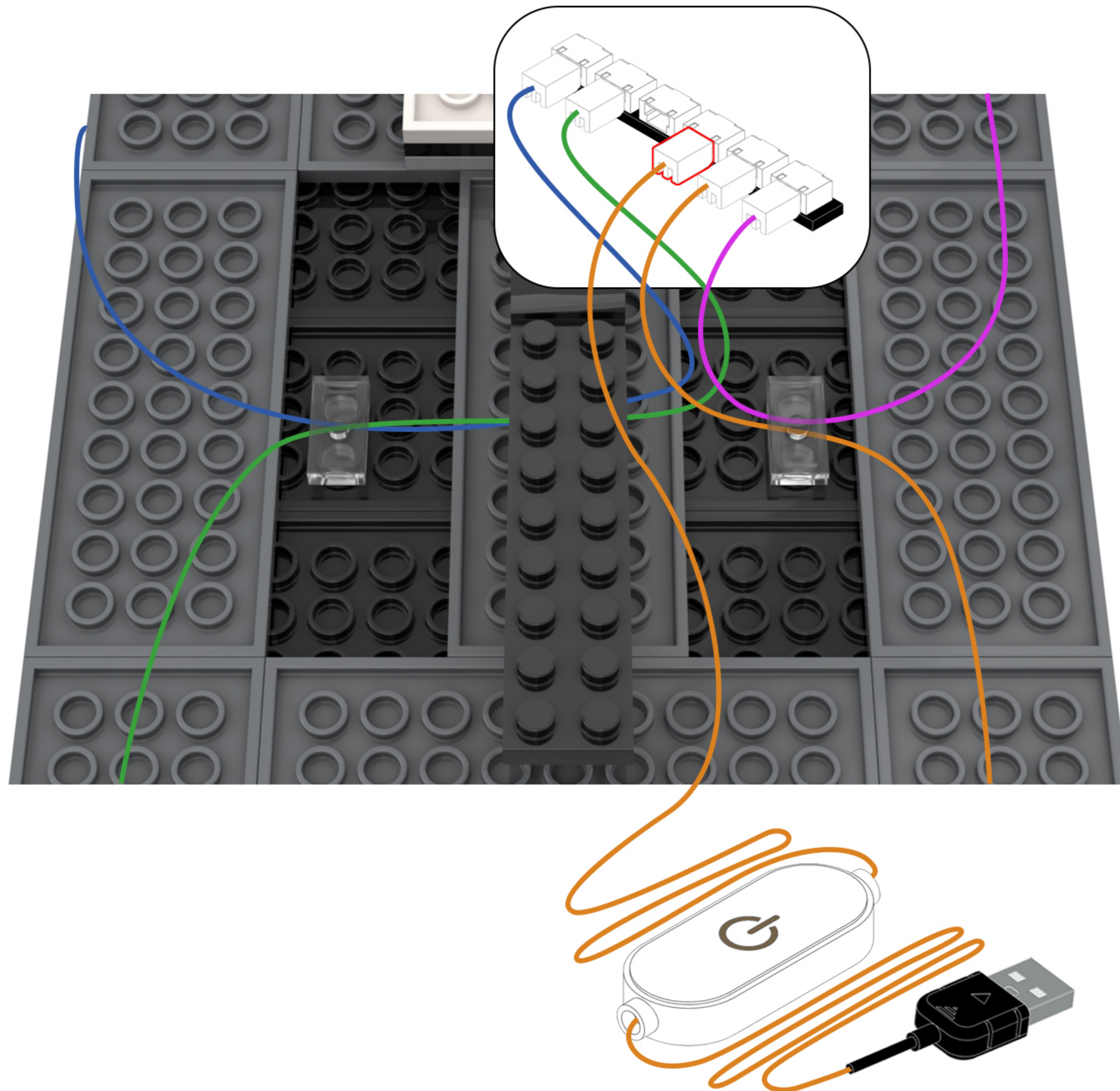
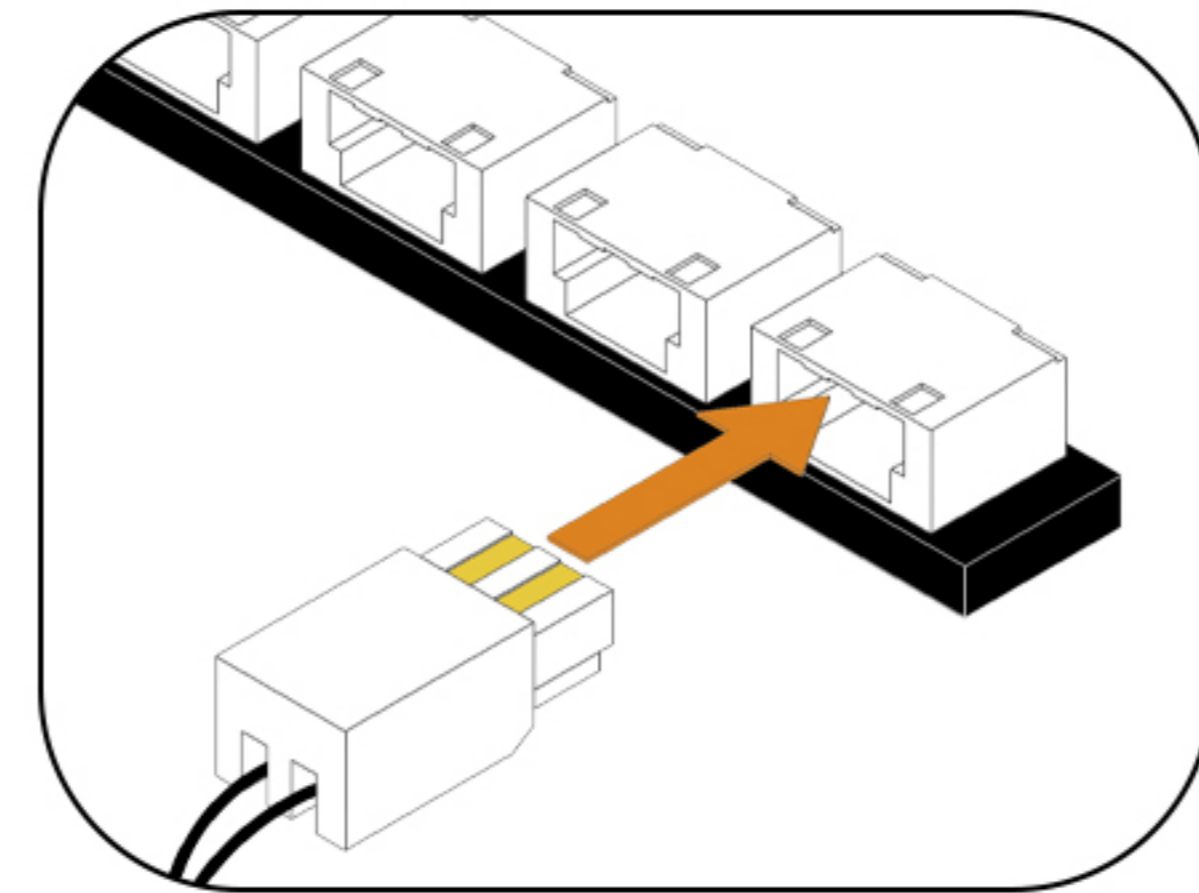

25

EN: Peel off the adhesive backing of the expansion board and attach it to the location shown in the illustration.

DE: Entfernen Sie die Schutzfolie von der Rückseite der Erweiterungsplatte und kleben Sie sie an die in der Abbildung gezeigte Stelle.

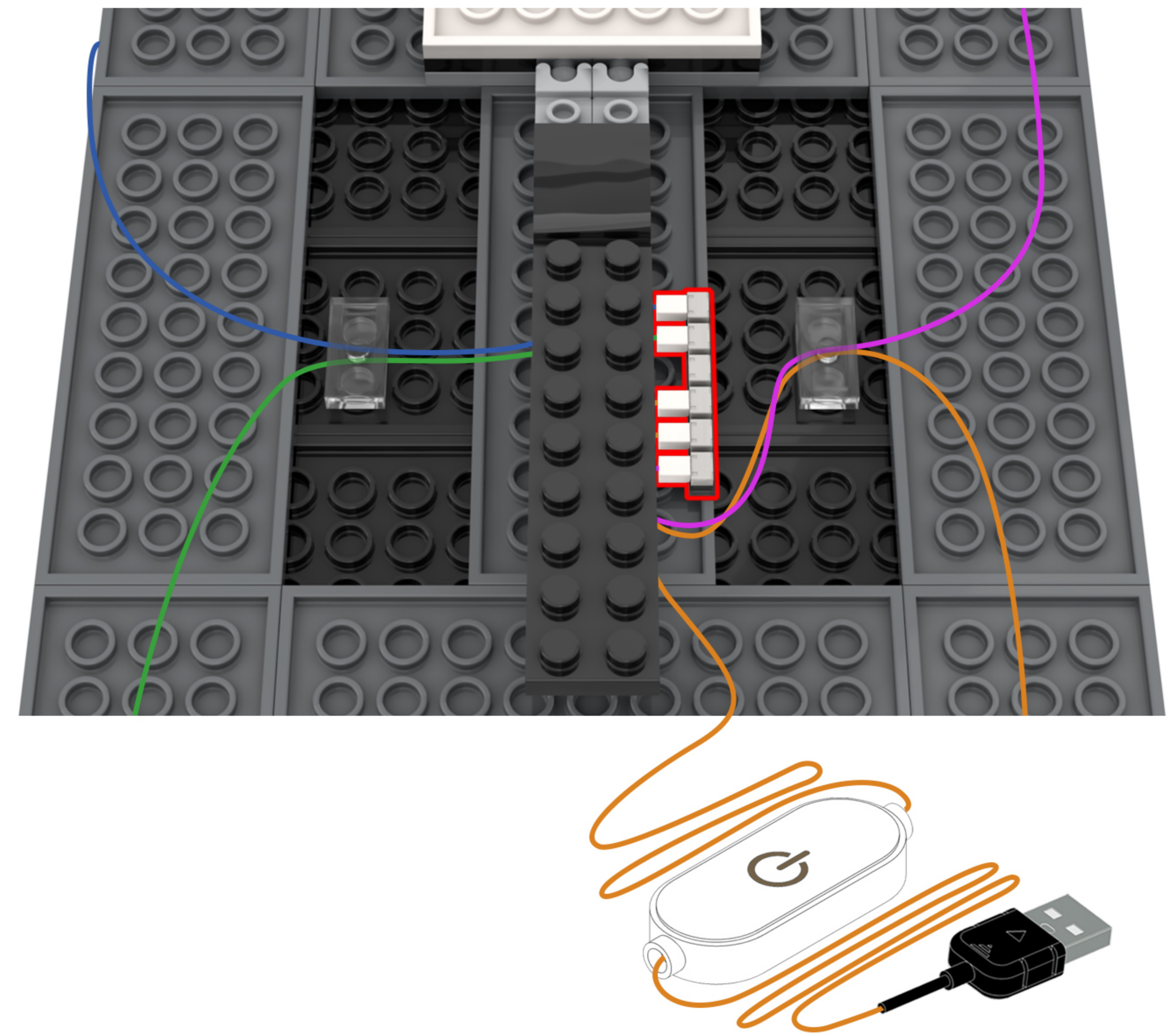

26

EN: Flip the model to restore it to its original state.

DE: Drehen Sie das Modell um, um es in seinen ursprünglichen Zustand zurückzusetzen.

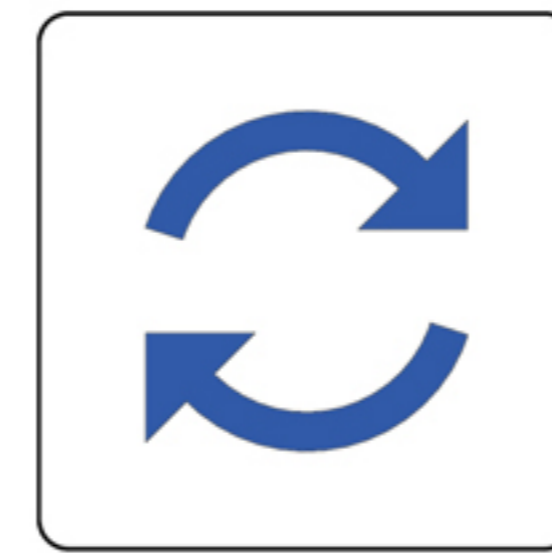

27

EN: Once installed, connect the power supply and give it a try!

DE: Die Installation ist abgeschlossen. Schließen Sie das Gerät an die Stromversorgung an und probieren Sie es aus!





Above our designers to provide the relevant ideas and instructions. But please move to the following:

- 1: about our company this product parts material, product quality do you have comments and suggestions?
- 2: about this product installation instructions and installation of the degree of difficulty do you have views and suggestions?
- 3: if in the operation of the product we provide ideas encountered any problems, please contact us in a timely manner.

Tips

If you encounter any installation problems please contact the seller, we will be happy to help you solve!