

# INSTALLATION GUIDE

Nike Air Max 95  
43025



LED light kit compatible with Lego

# Instructions for installing this kit:

This set includes 5 pouches. (The battery case functions similarly; please select your own power source. This article uses a USB power cable.)

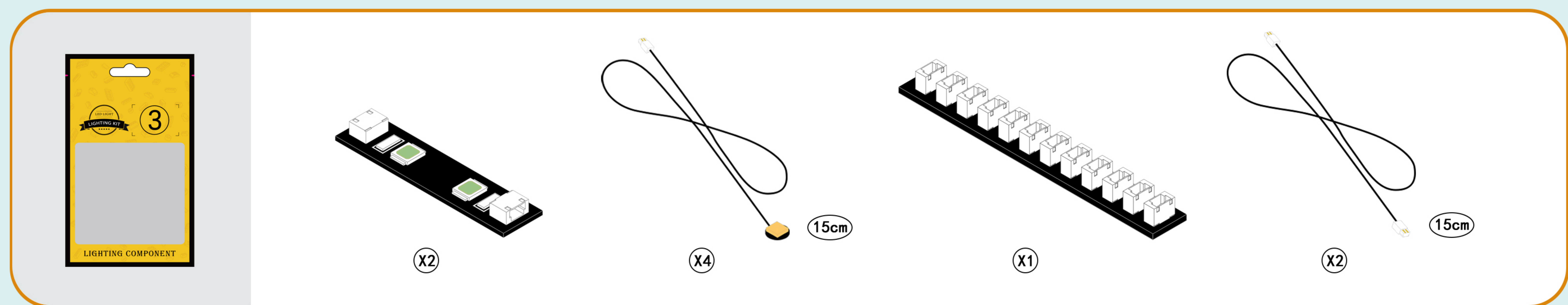
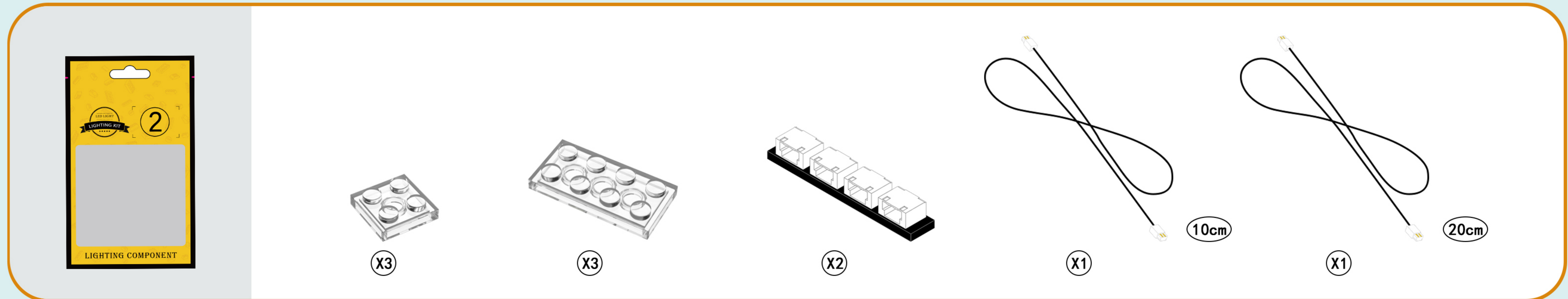
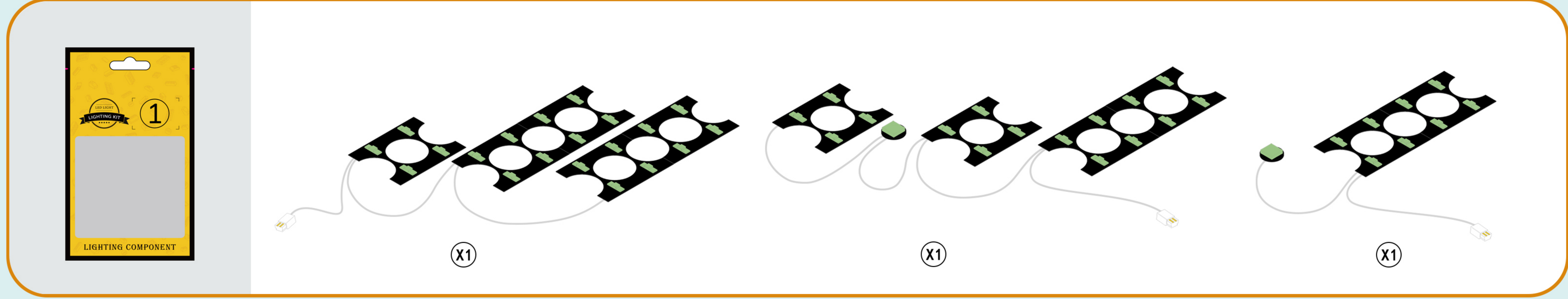

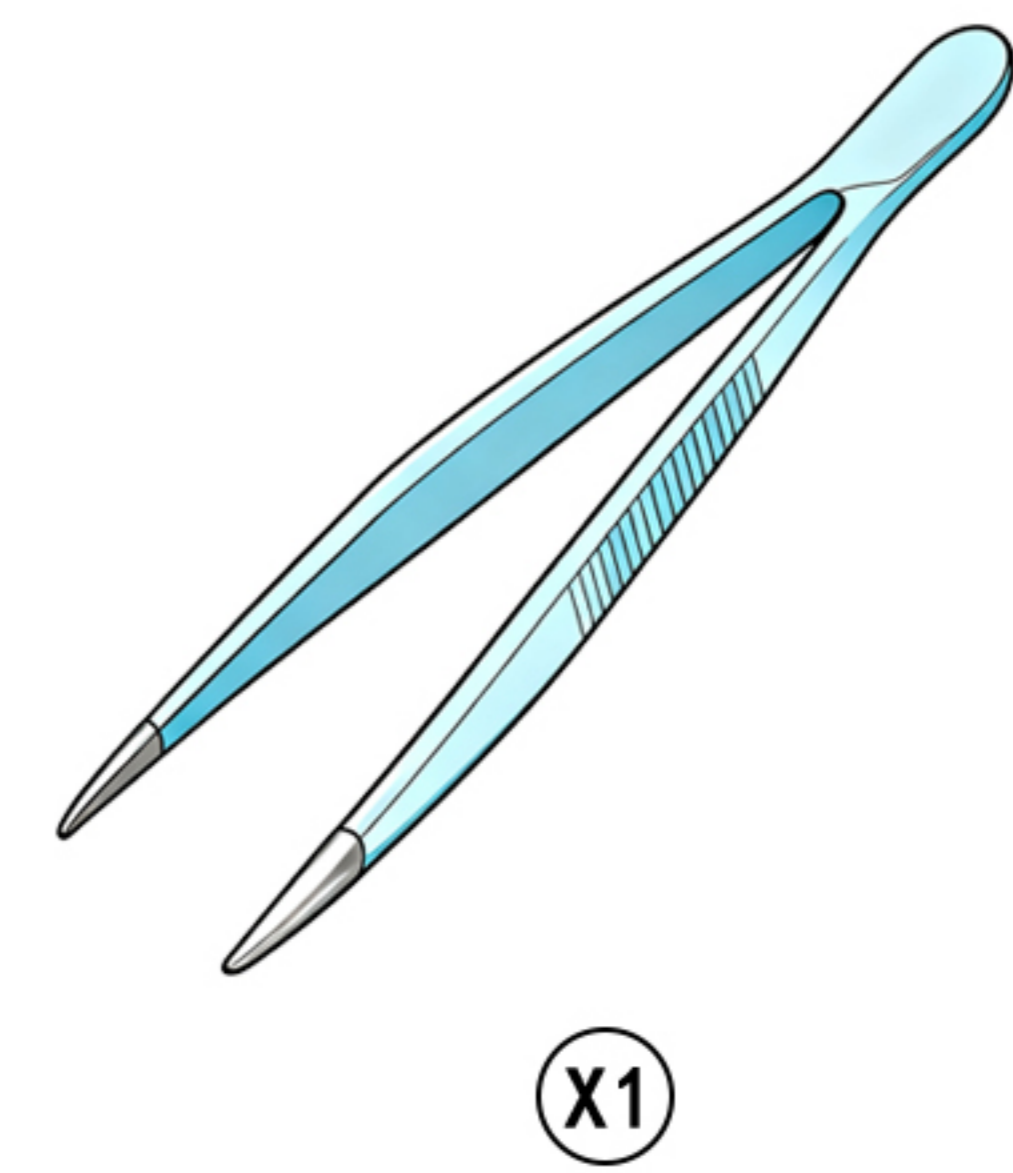
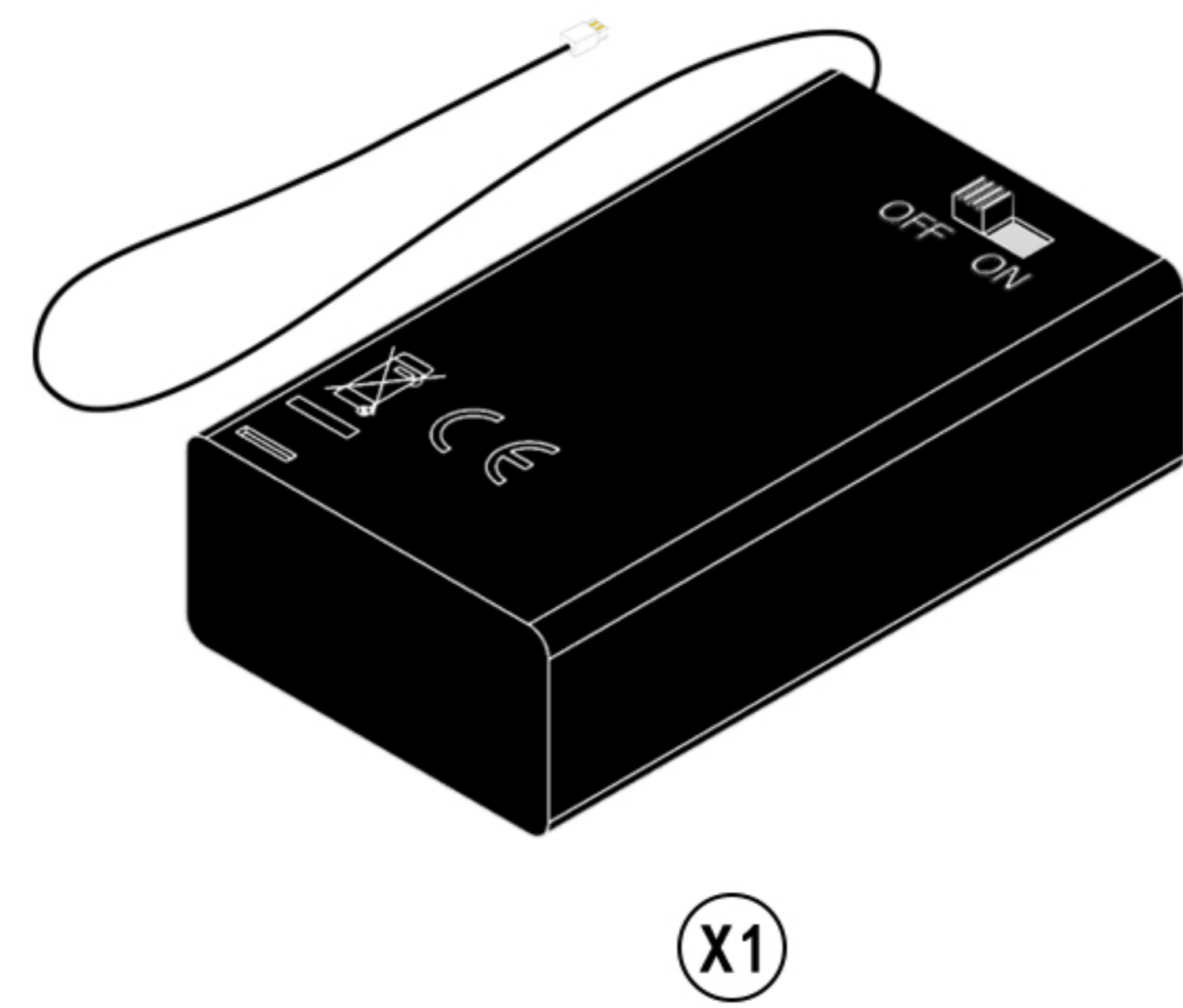
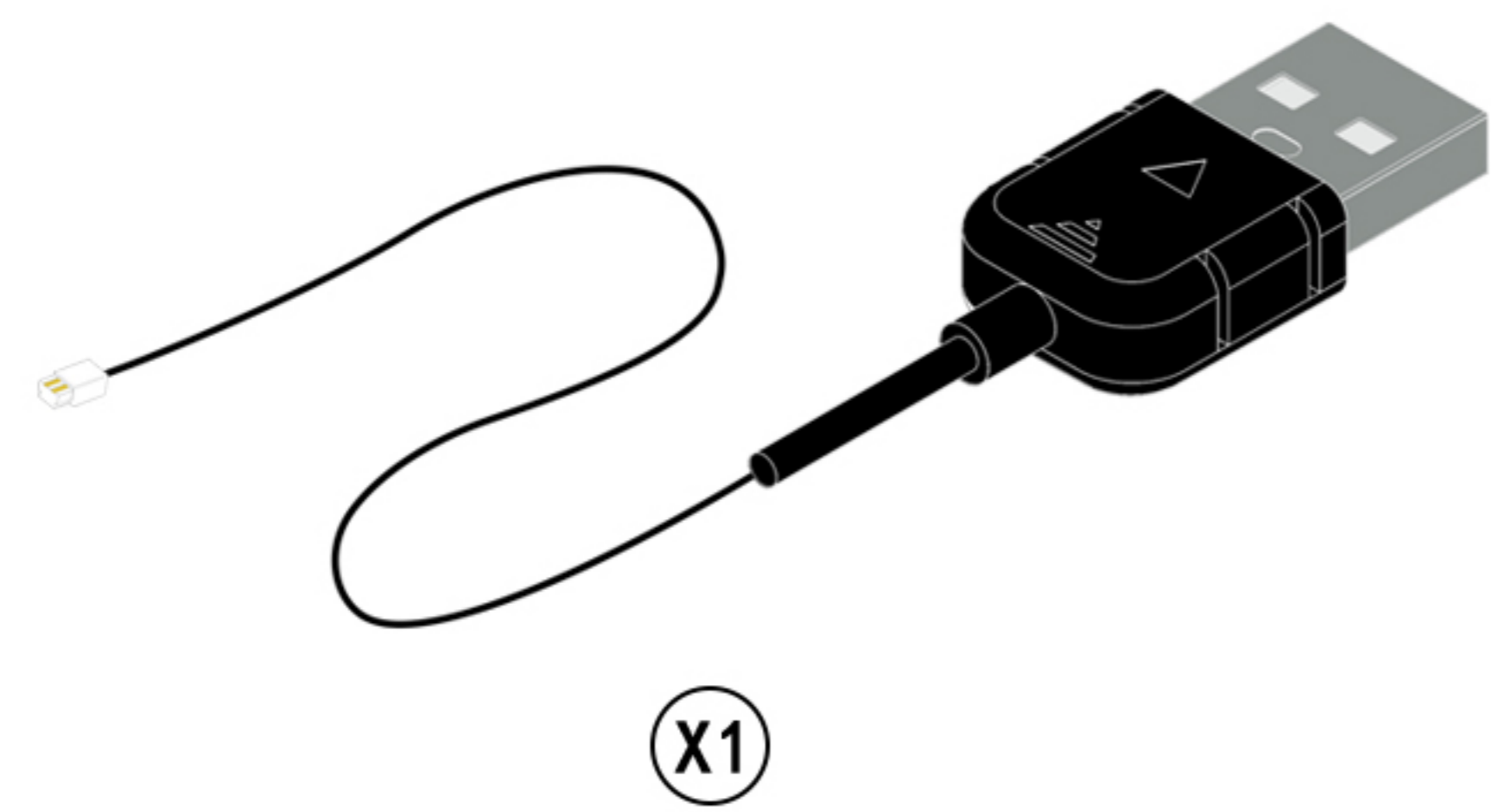
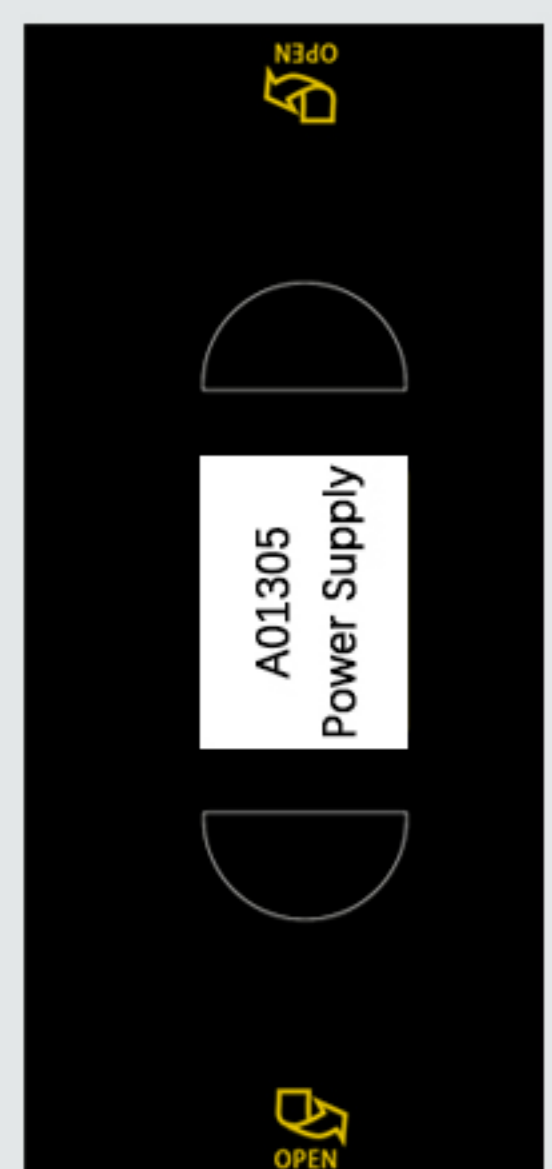
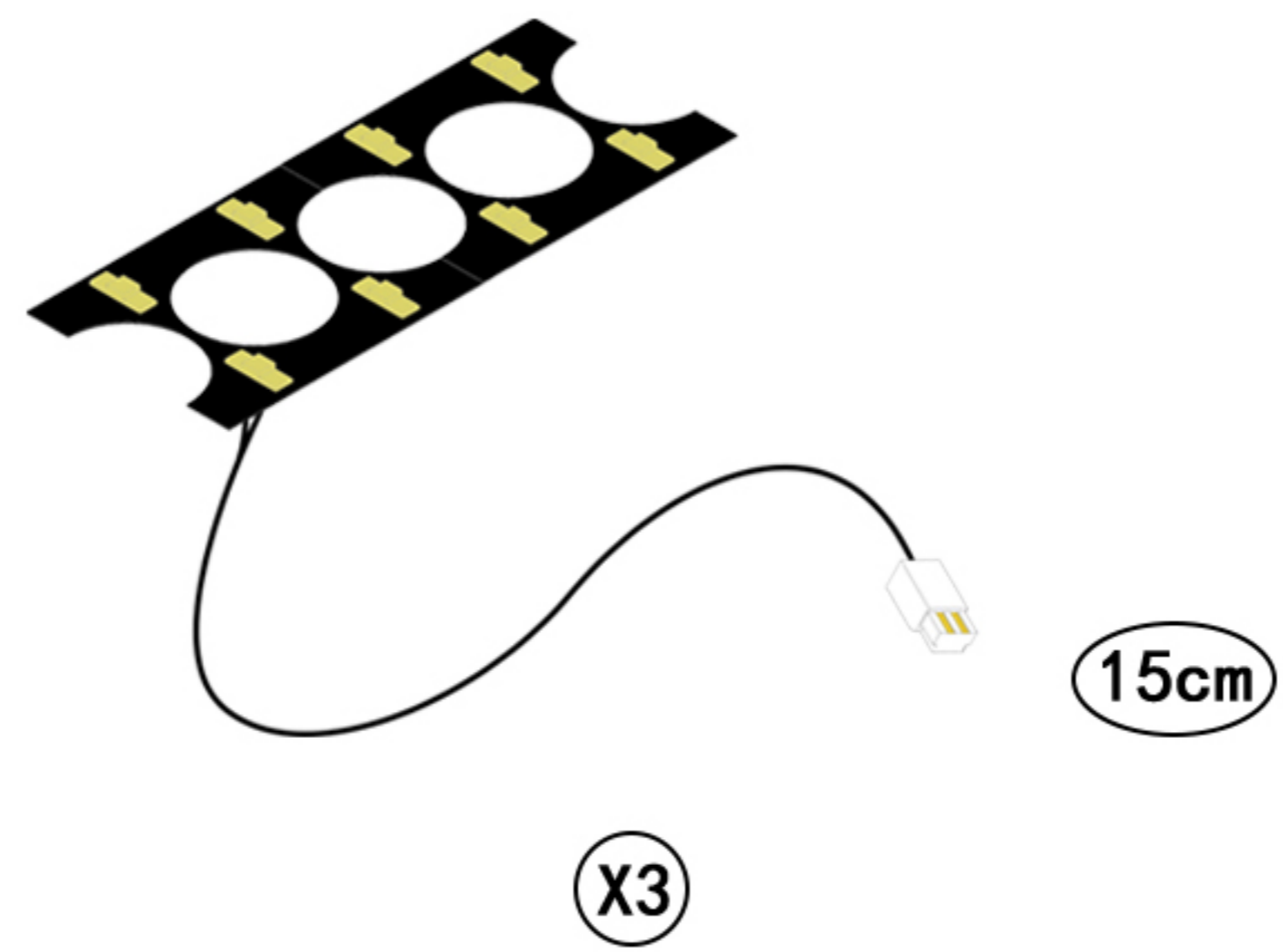
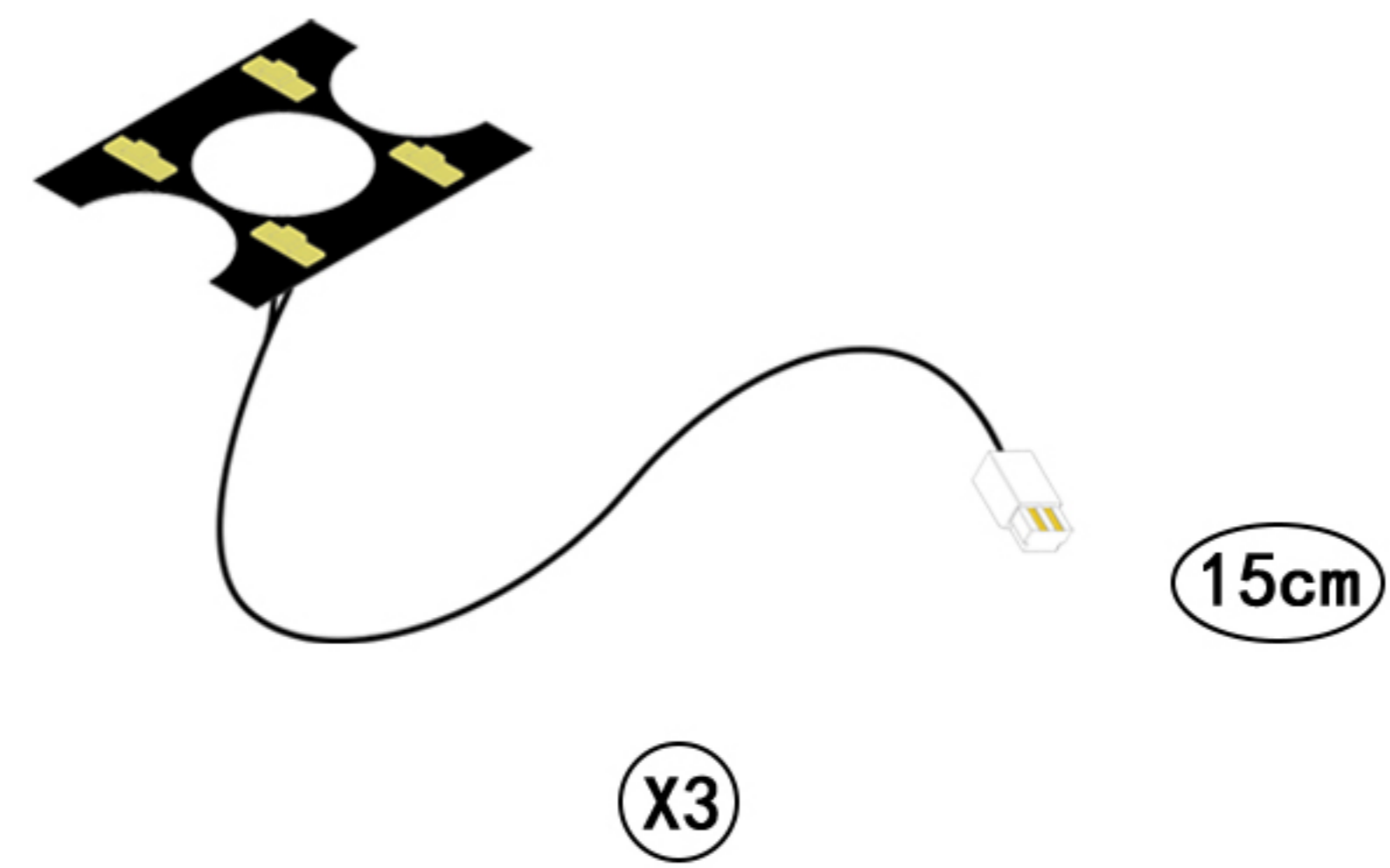

This post will complete the light installation in two main sections.

Step 1-test



Step 2-mounting

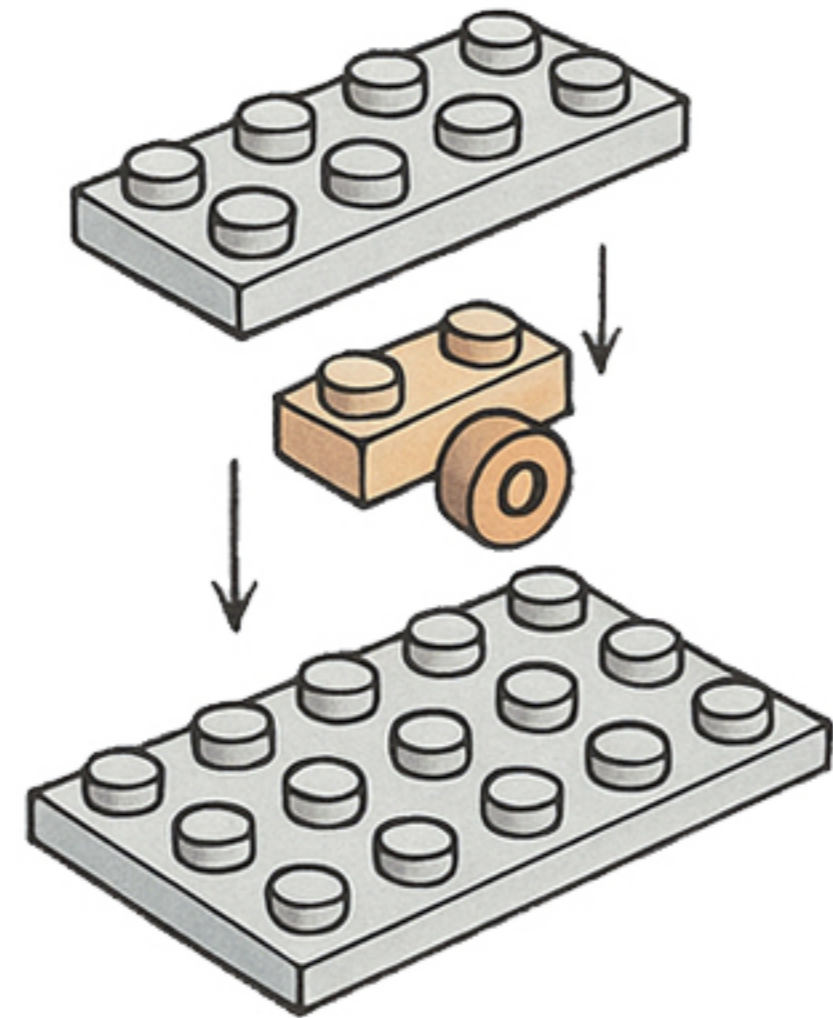

So let's get started!

## Step 1-Test.

1

EN: Remove the expansion board from Bag 3.

DE: Entnehmen Sie die Erweiterungskarte aus Beutel 3.

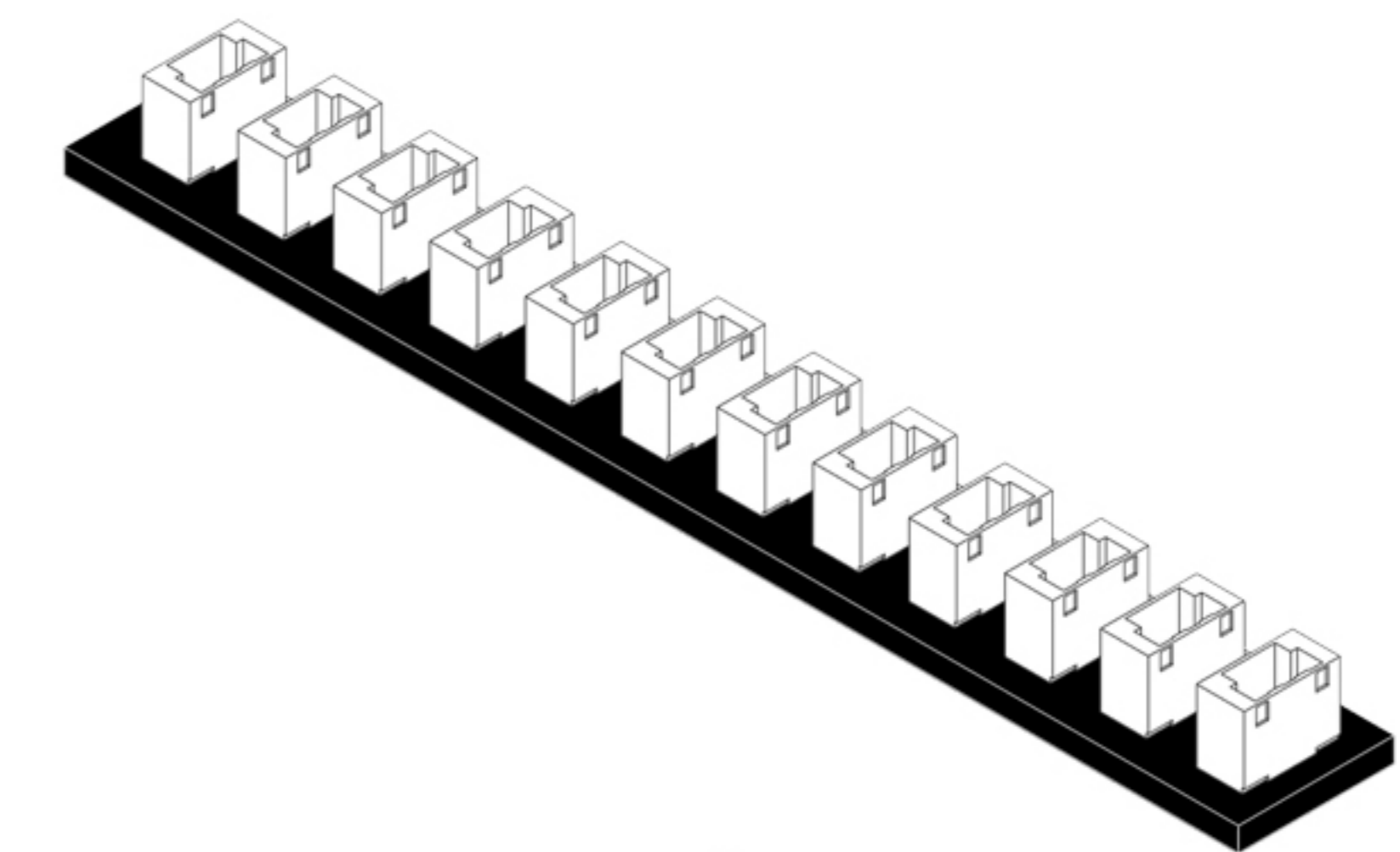

x1

2

EN: Take the USB power cable out of the box and connect it to the expansion board.

DE: Nehmen Sie das USB-Stromkabel aus der Verpackung und schließen Sie es an die Erweiterungskarte an.

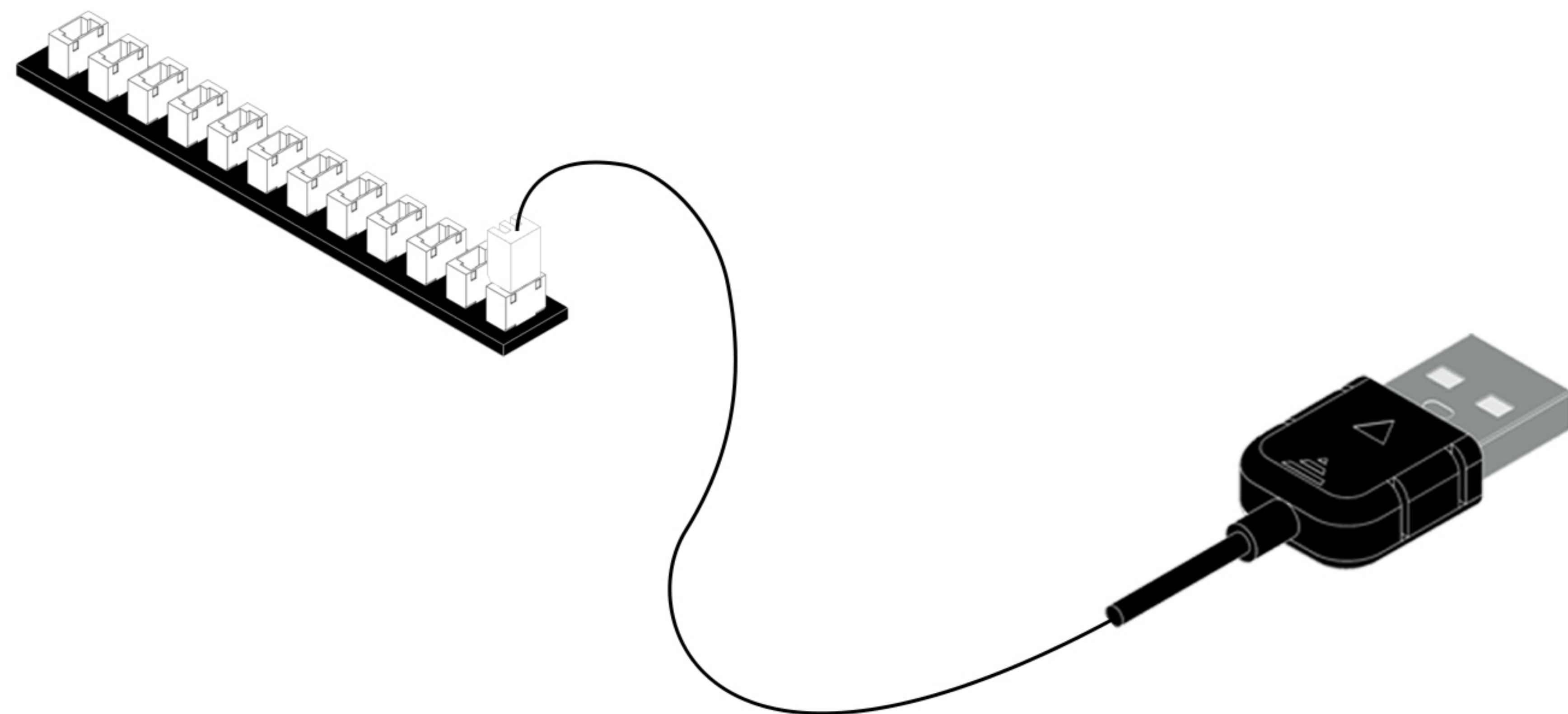
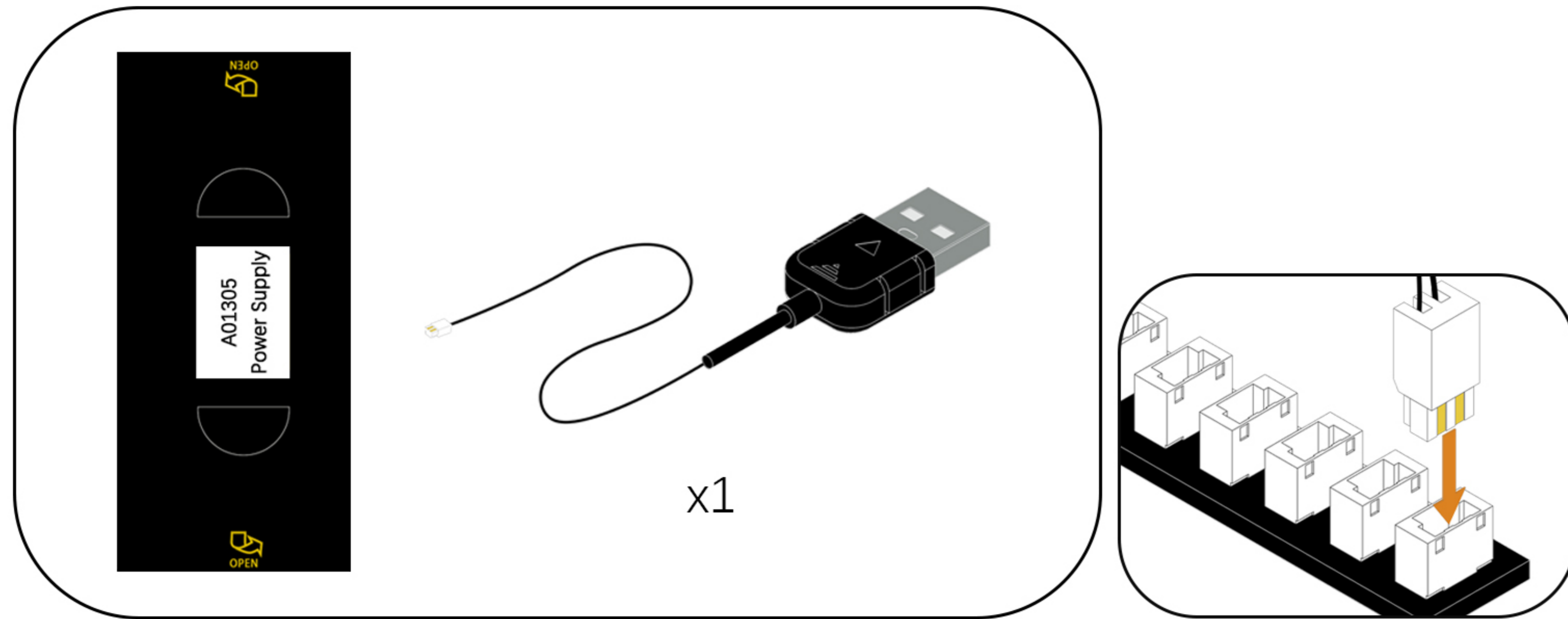

3

EN: Connect the USB power cable to the mobile power supply. (Power supply not included; see the diagram below for power supply options.)

DE: Schließen Sie das USB-Netz-kabel an die mobile Stromversorgung an. (Stromversorgung nicht im Lieferumfang enthalten, siehe Abbildung unten für die Stromversorgungsart.)

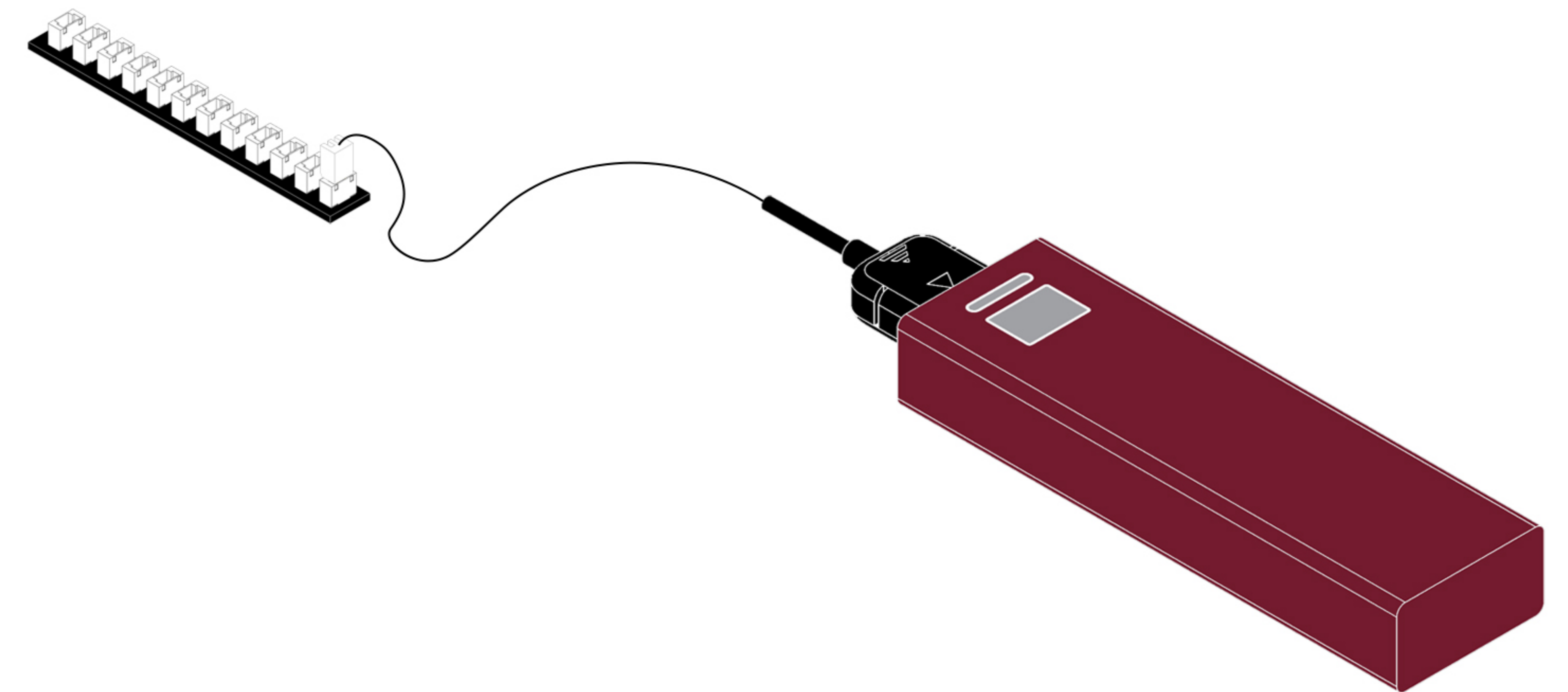

### USB Connectors to Connect Devices

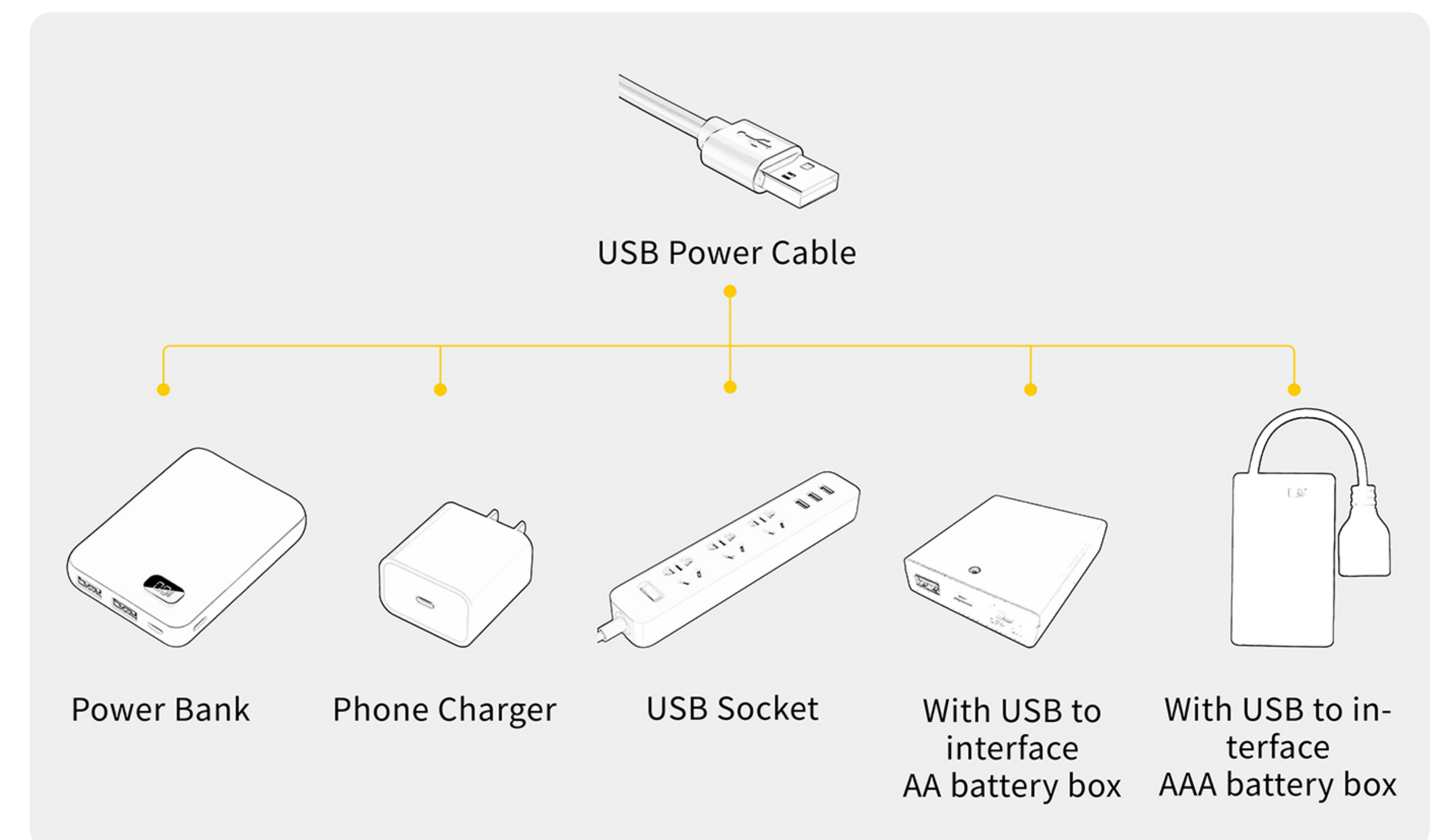

4

EN: Remove the lighting fixtures from Bag 3, connect them to the expansion board, turn on the power, and check that the lighting fixtures are working properly. If you notice any issues, please contact us immediately.

DE: Nehmen Sie die Leuchten aus Beutel 3, schließen Sie sie an die Erweiterungskarte an, schalten Sie den Strom ein und überprüfen Sie, ob die Leuchten ordnungsgemäß funktionieren. Sollten Sie Probleme feststellen, kontaktieren Sie uns bitte umgehend.

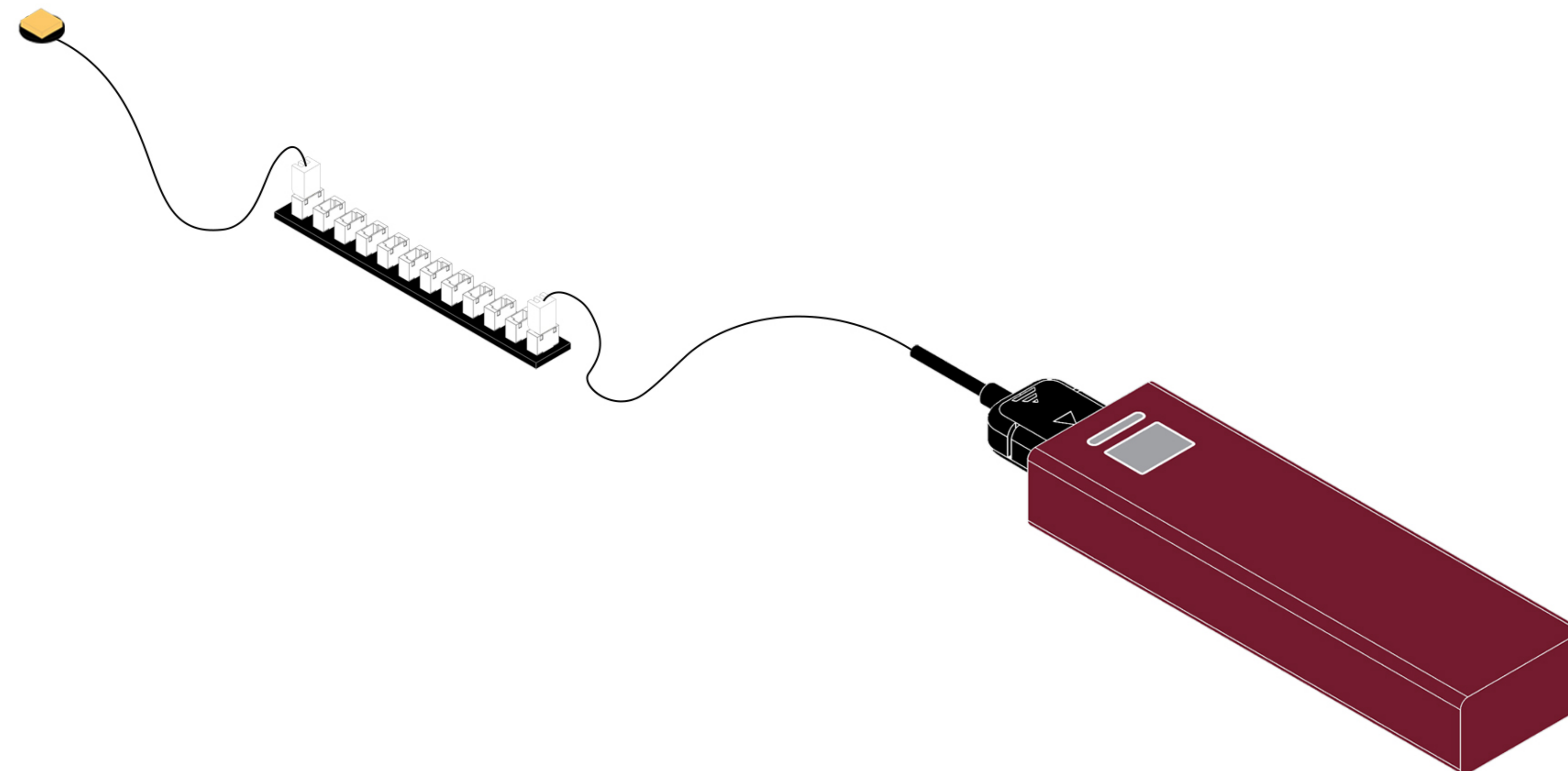
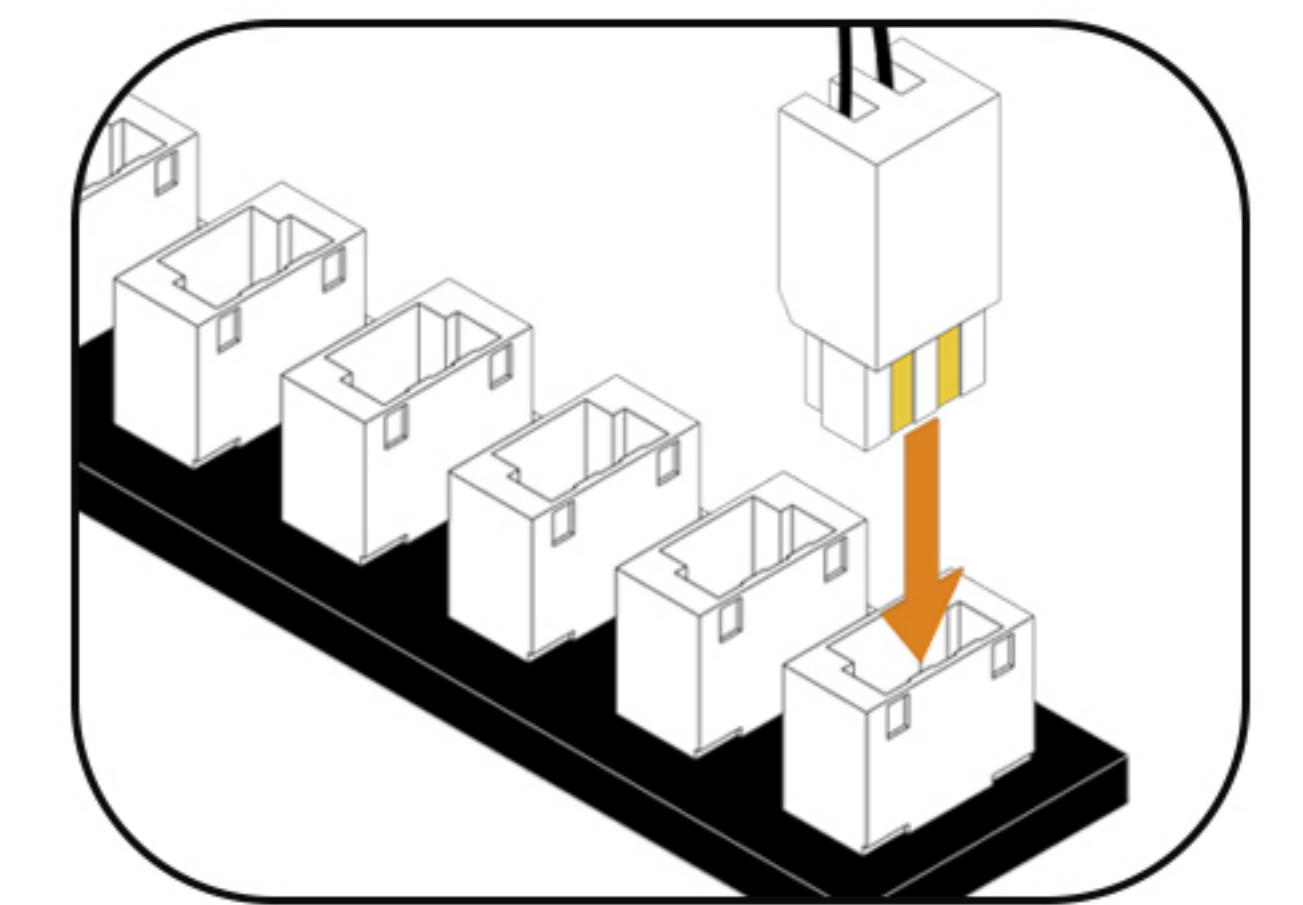
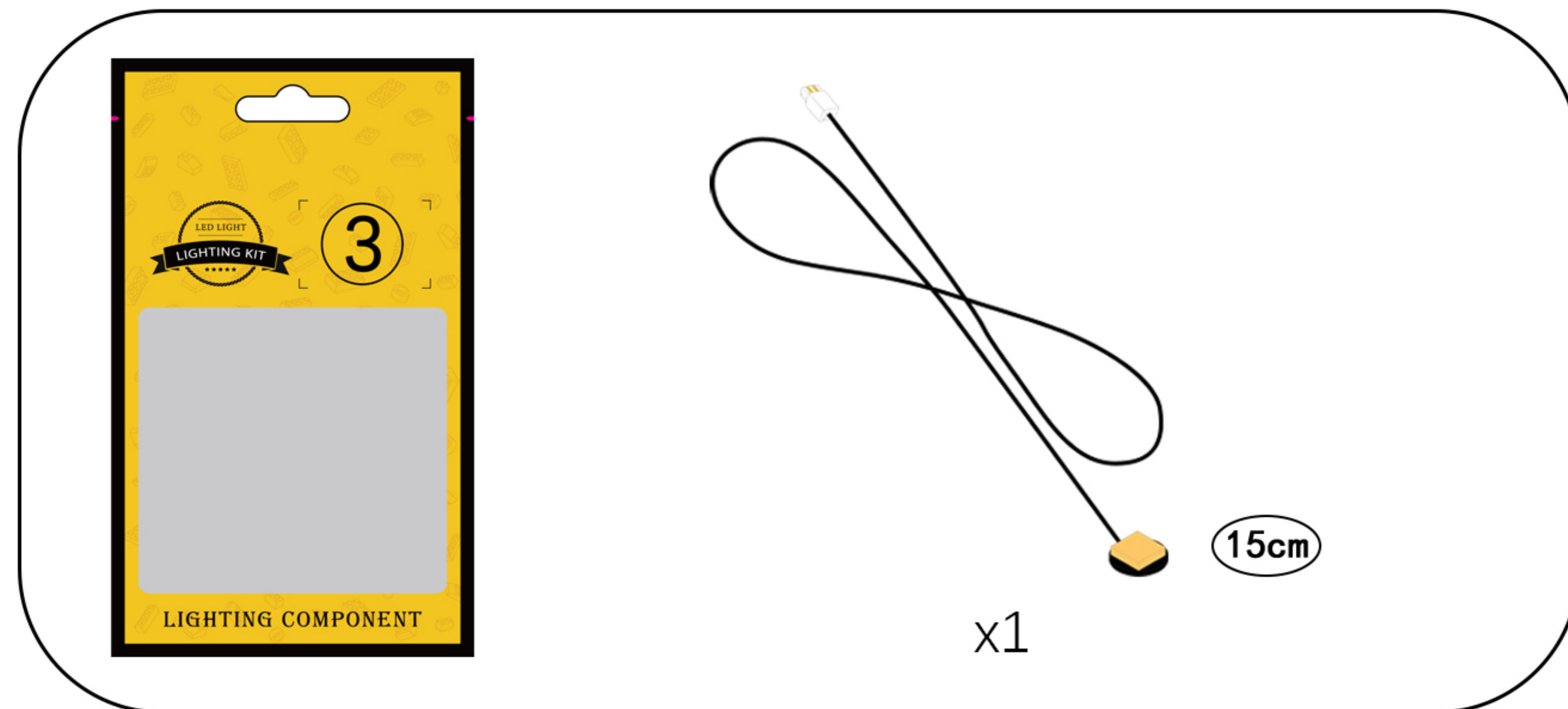

Once you've confirmed there are no issues, first put the lights and the expansion board back in their original bag, then test the lights.

5

EN: Remove the LED strip from Bag 3, connect it to the expansion board, turn on the power, and check that the LED strip is working properly. If you notice any issues, please contact us immediately.

DE: Nehmen Sie den LED-Streifen aus Beutel 3, schließen Sie ihn an die Erweiterungsplatine an, schalten Sie die Stromversorgung ein und überprüfen Sie, ob der LED-Streifen ordnungsgemäß funktioniert. Sollten Sie Probleme feststellen, kontaktieren Sie uns bitte umgehend.

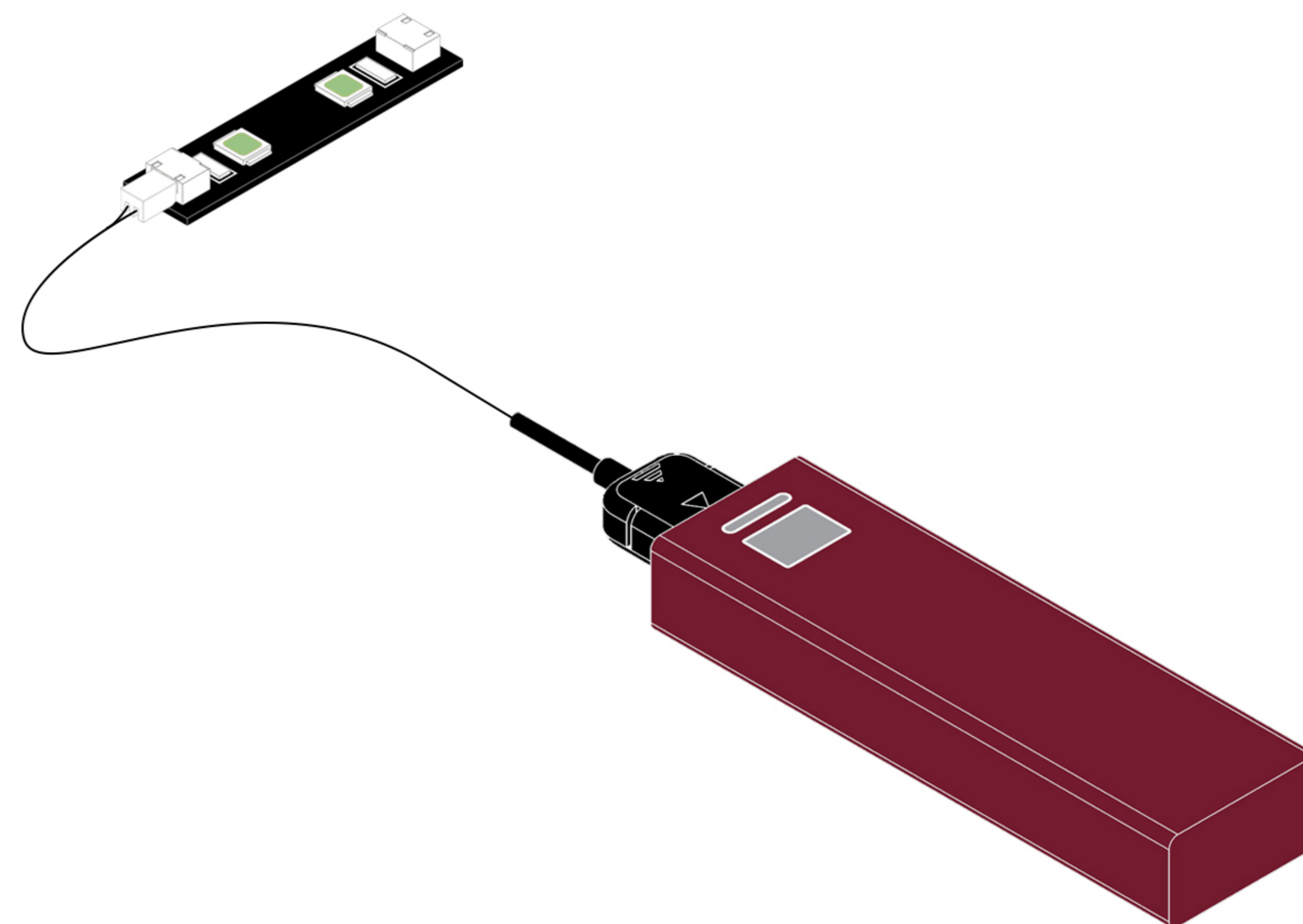
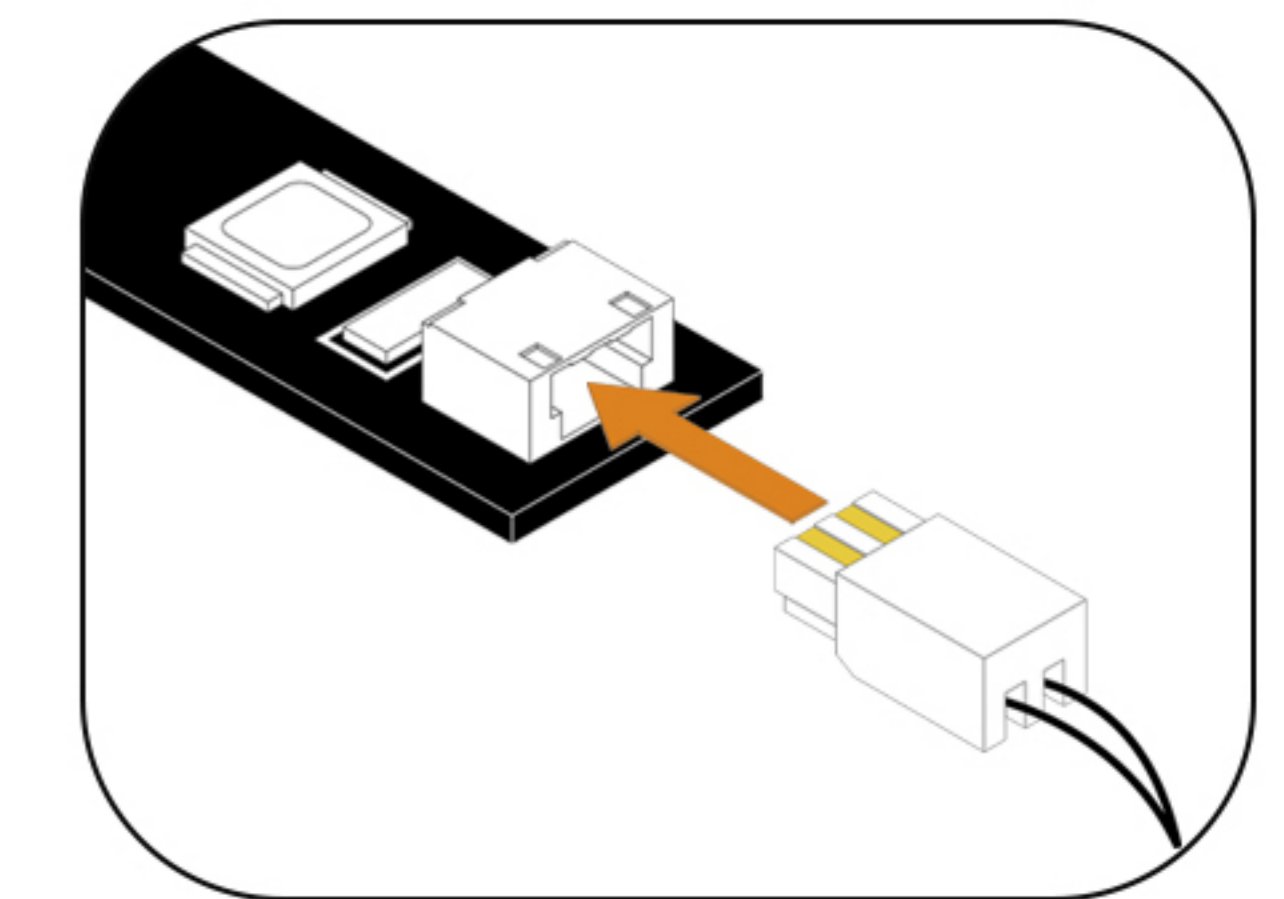
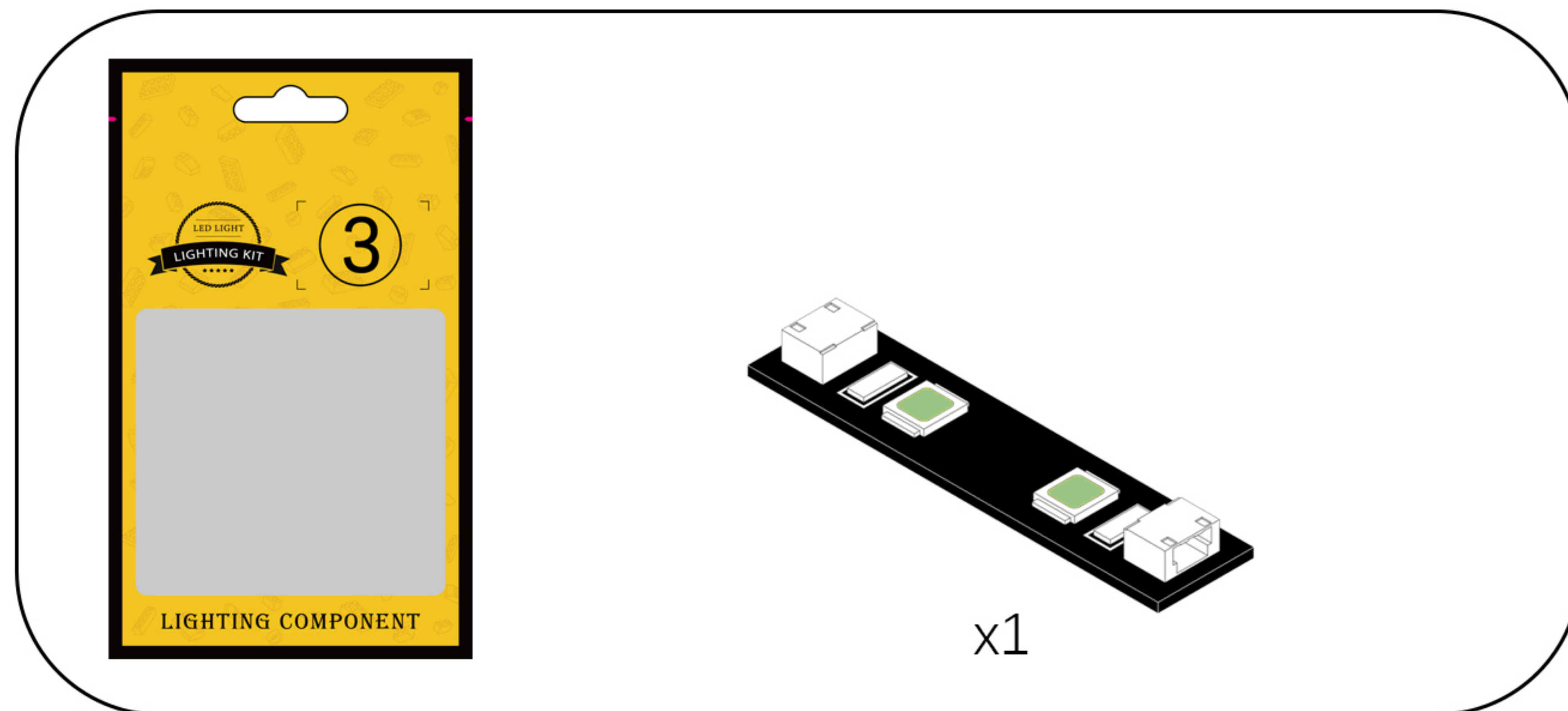

After confirming that there are no abnormalities, temporarily return each part to its original bag.

## Step 2-Mounting.

1

EN: Take out the building block model.

DE: Nimm das Bauklotzmodell heraus.



2

EN: Remove the building blocks one by one.

DE: Entfernen Sie die Bausteine nacheinander.



3

EN: Take out the disassembled building blocks and take them apart one by one.

DE: Nimm die zerlegten Bausteine heraus und nimm sie nacheinander auseinander.

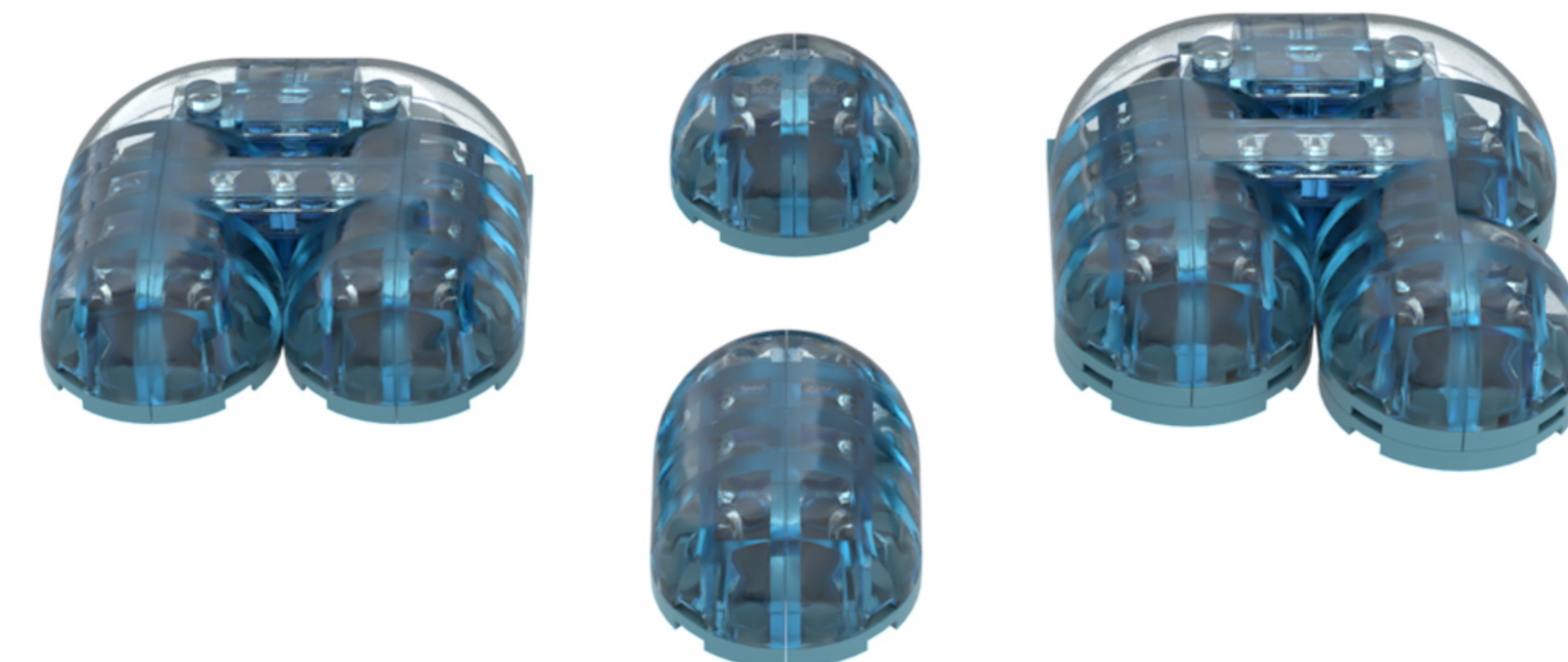
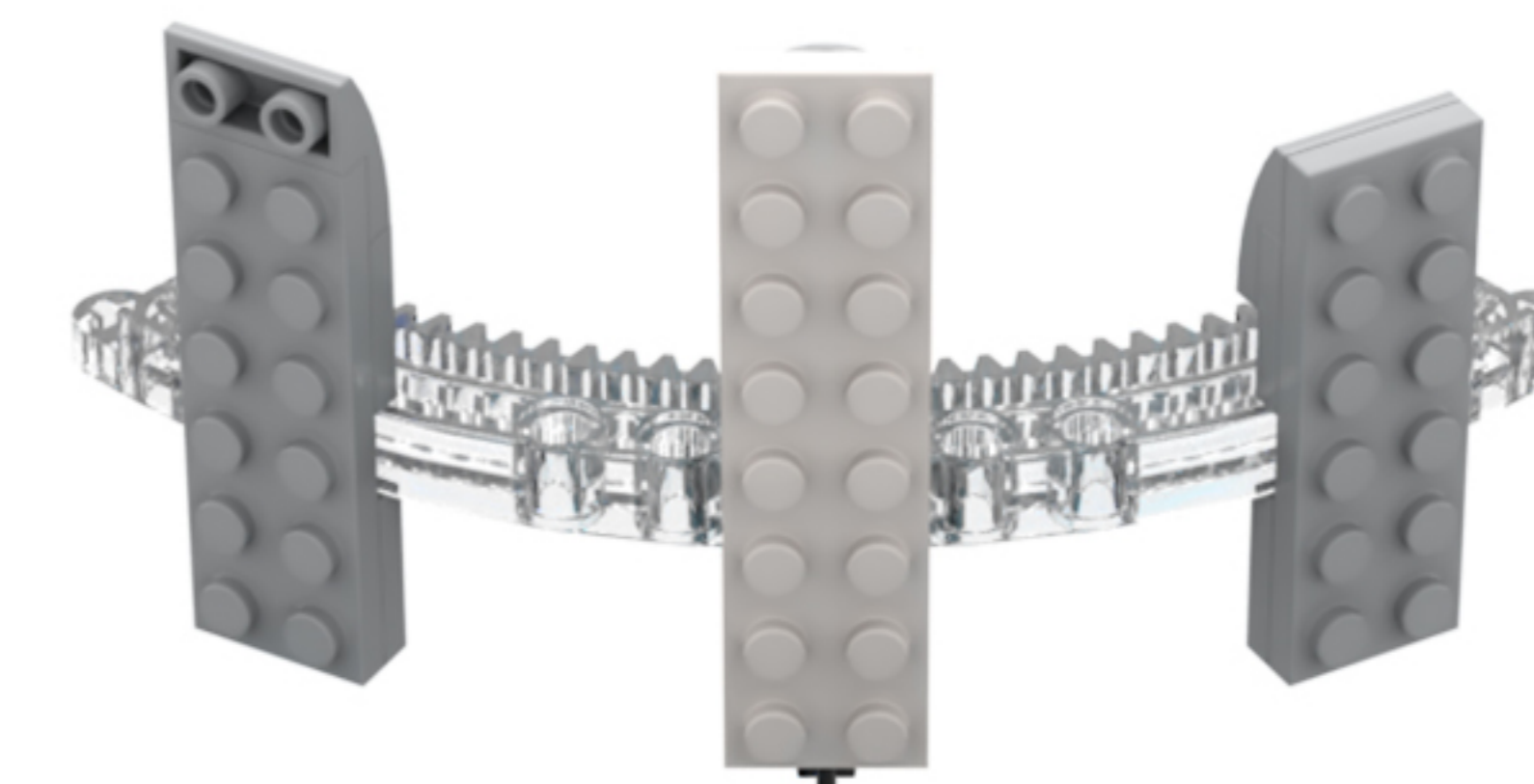
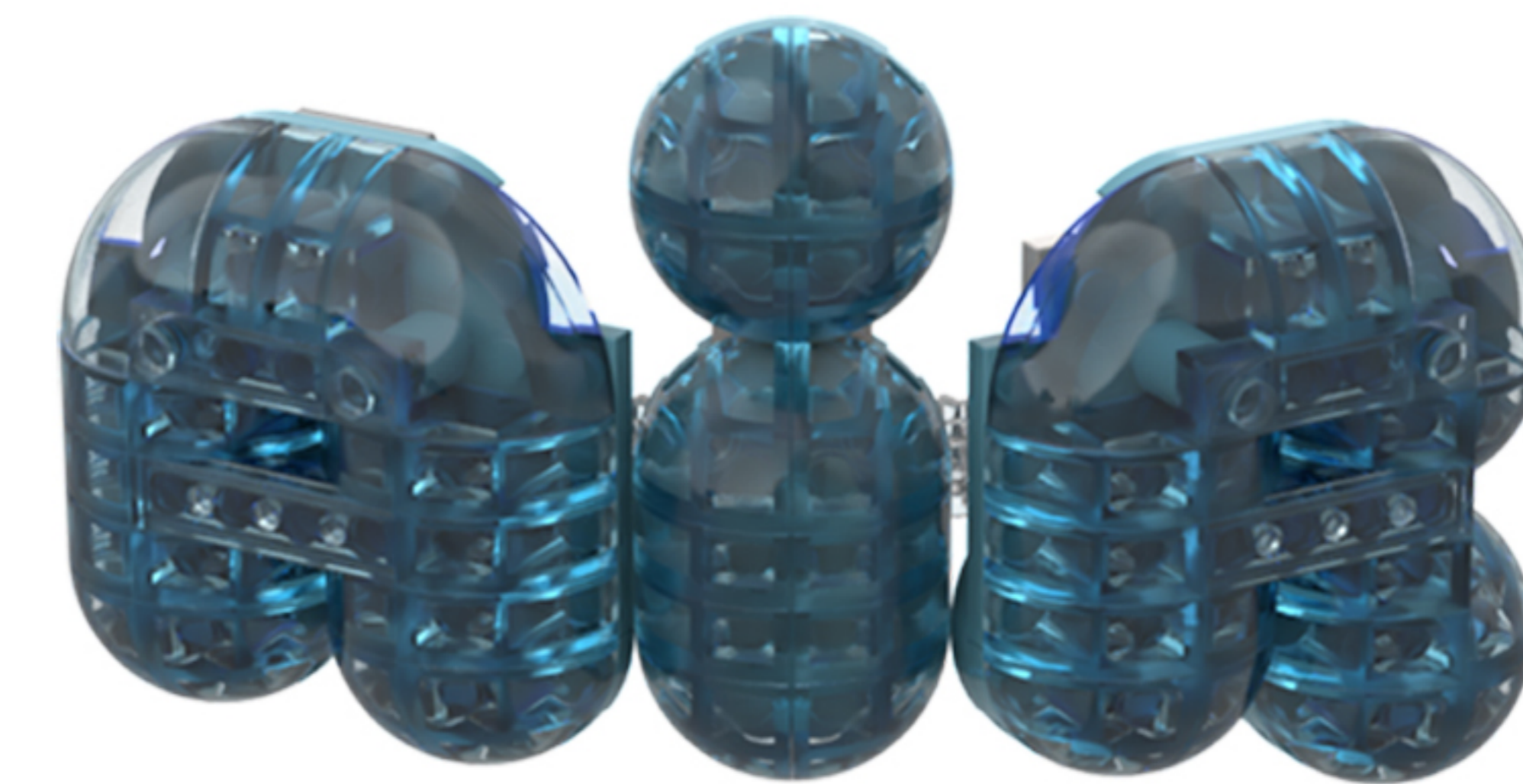
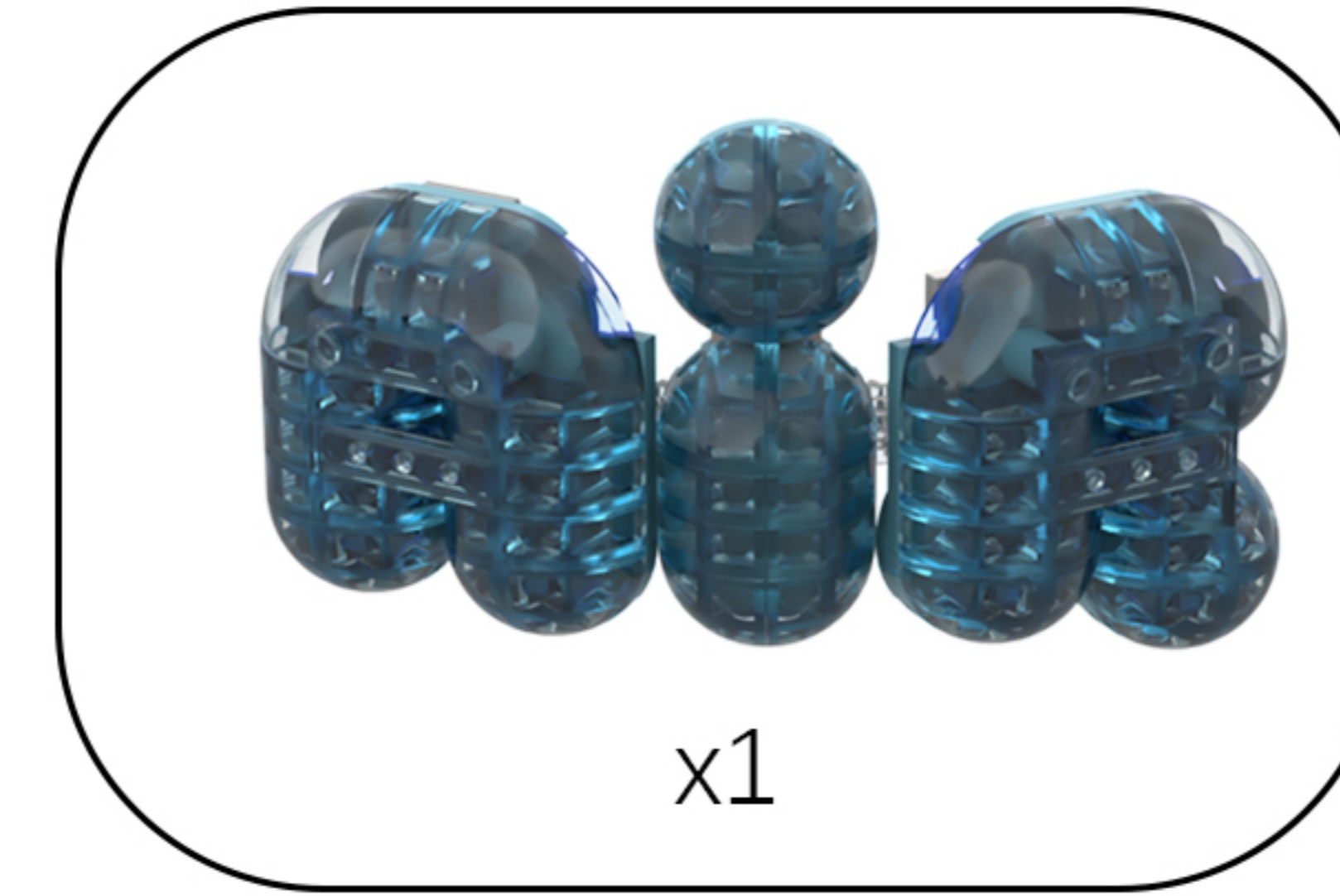

4

EN: Take the disassembled building blocks and flip them over to the back side.

DE: Nimm die zerlegten Bausteine und drehe sie auf die Rückseite.

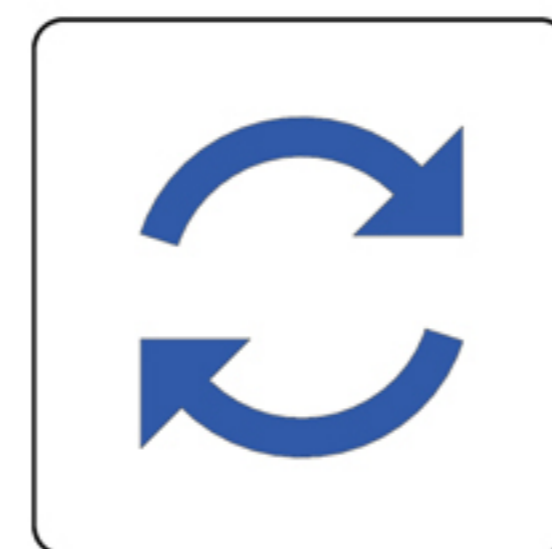
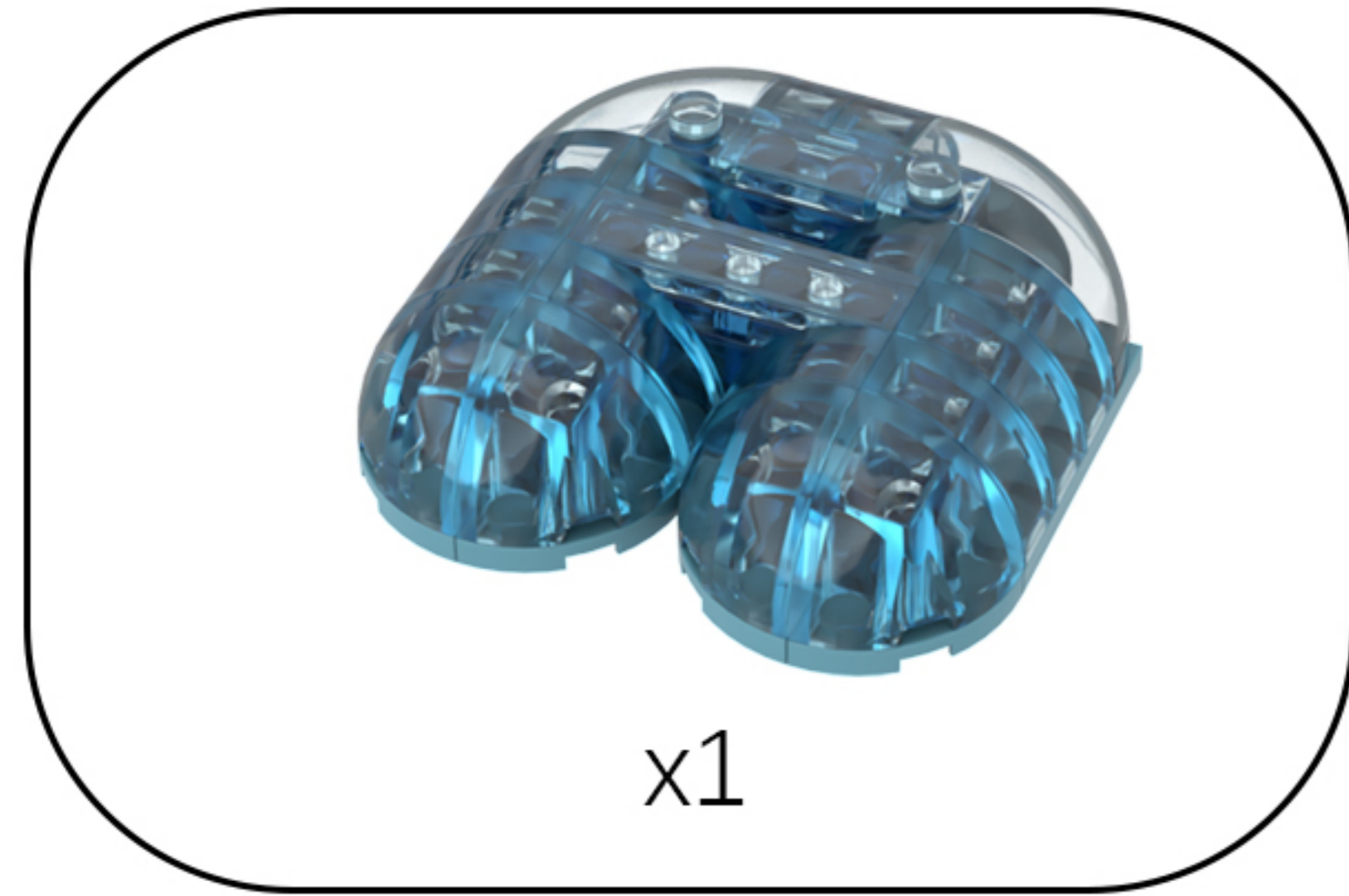

5

EN: Use the tool to disassemble the building blocks one by one.

DE: Nutzen Sie das Werkzeug, um die Bausteine nacheinander auseinanderzunehmen.

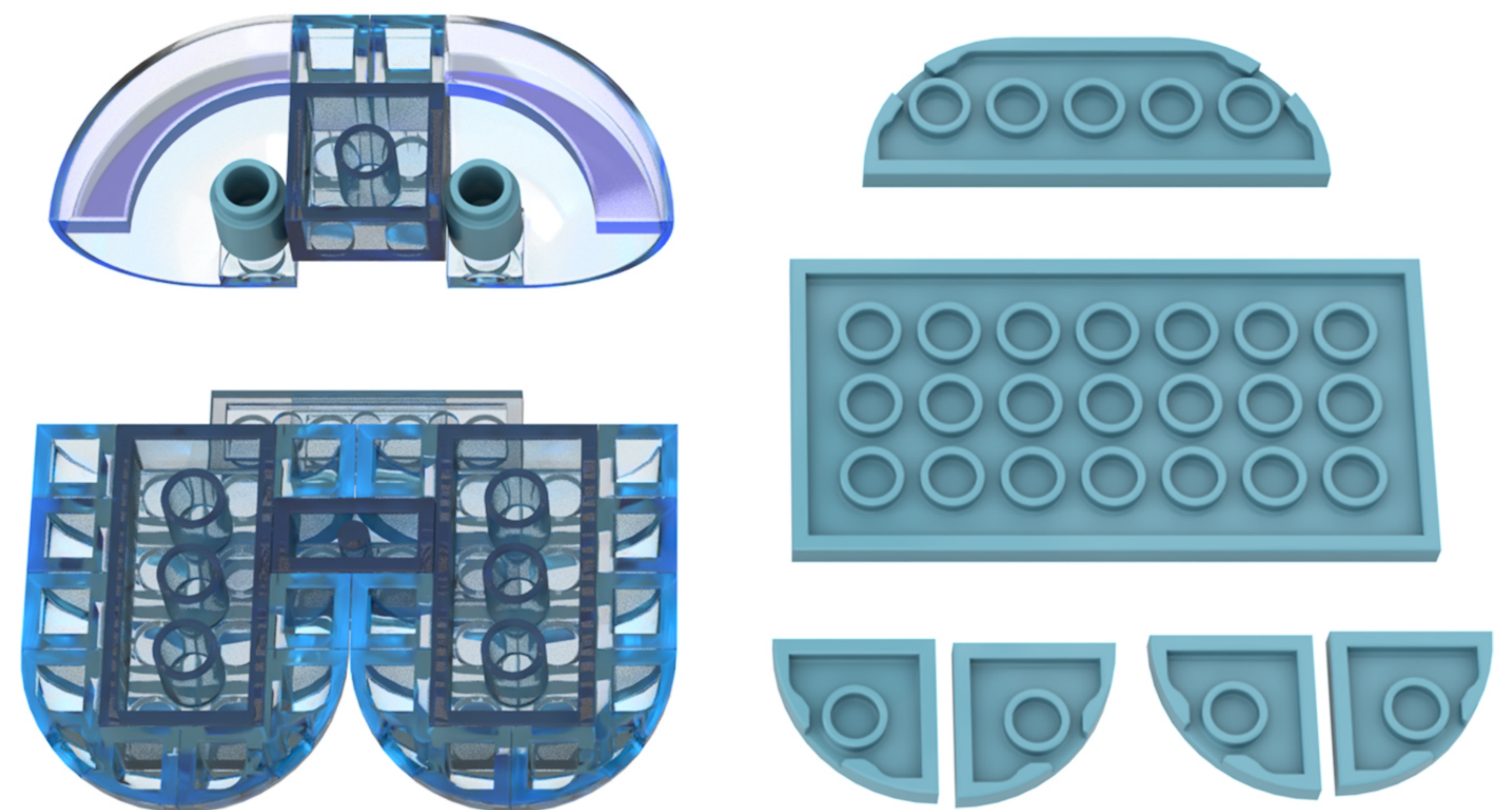
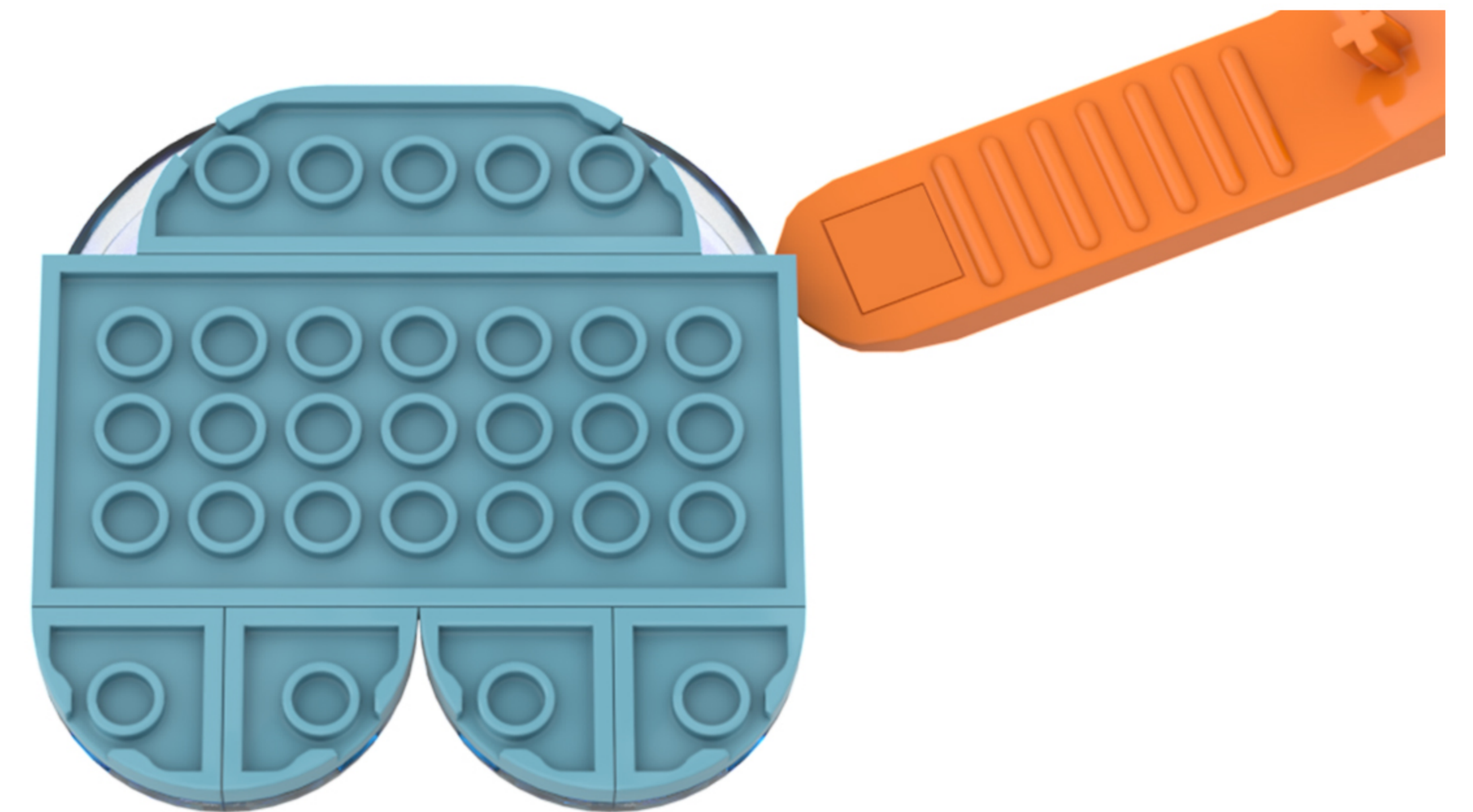

6

EN: Take the string of lights out of Bag 1, untie the zip tie, and arrange them in the shape shown in the diagram.

DE: Nehmen Sie die Lichterkette aus Beutel 1, lösen Sie den Kabelbinder und ordnen Sie die Lichterkette so an, wie in der Abbildung gezeigt.

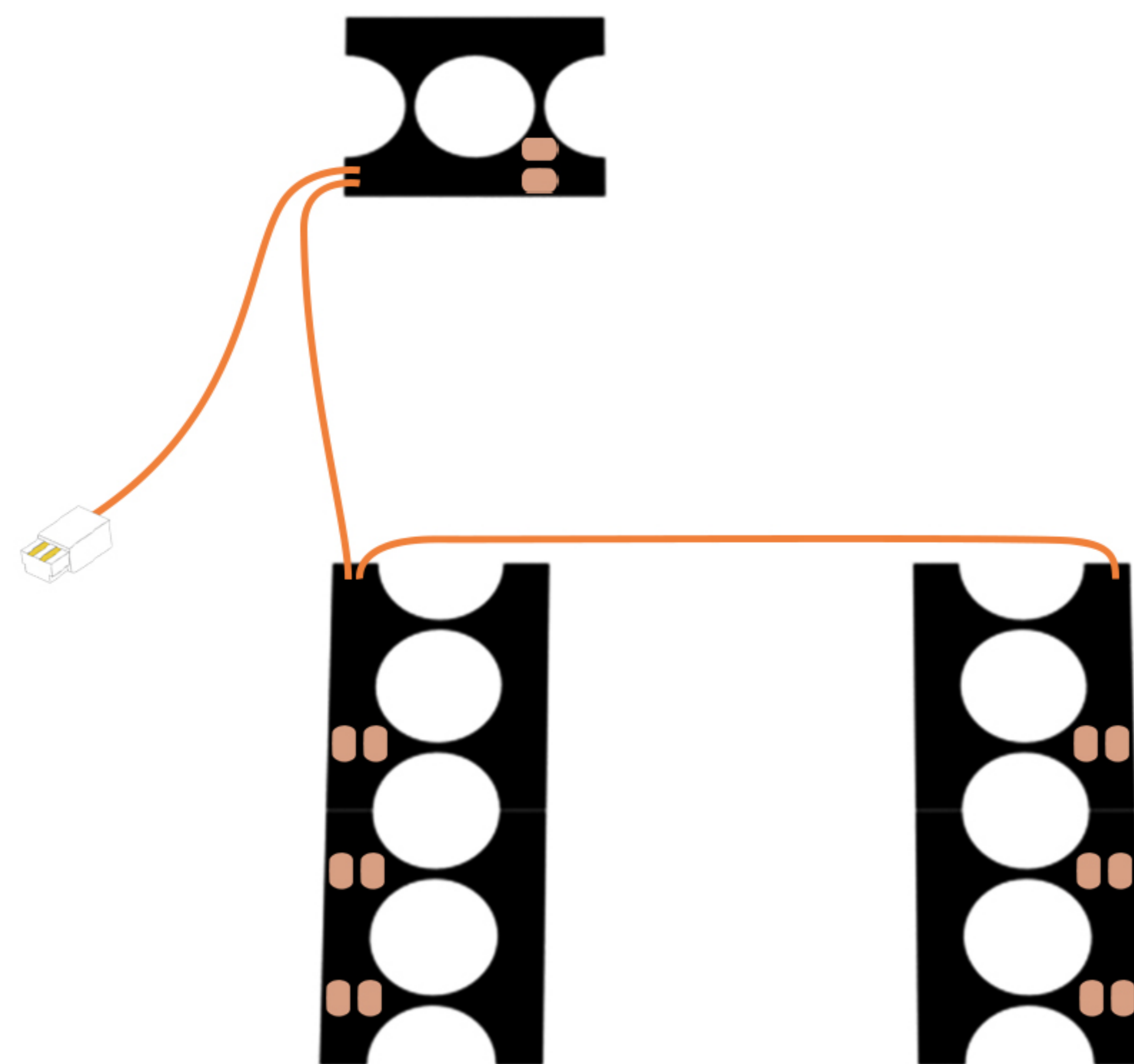
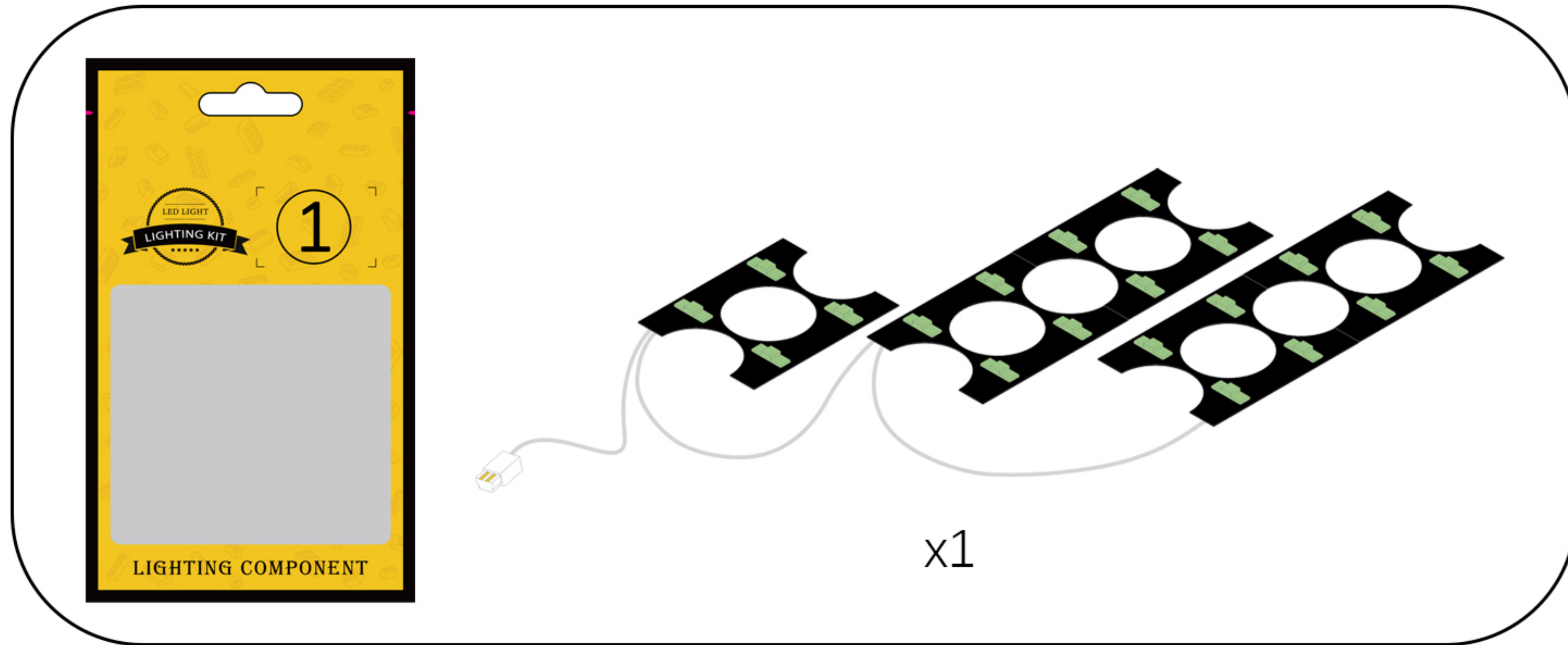

7

EN: Take out the disassembled building blocks and place the string of lights inside them.

DE: Nimm die zerlegten Bausteine heraus und lege die Lichterkette hinein.

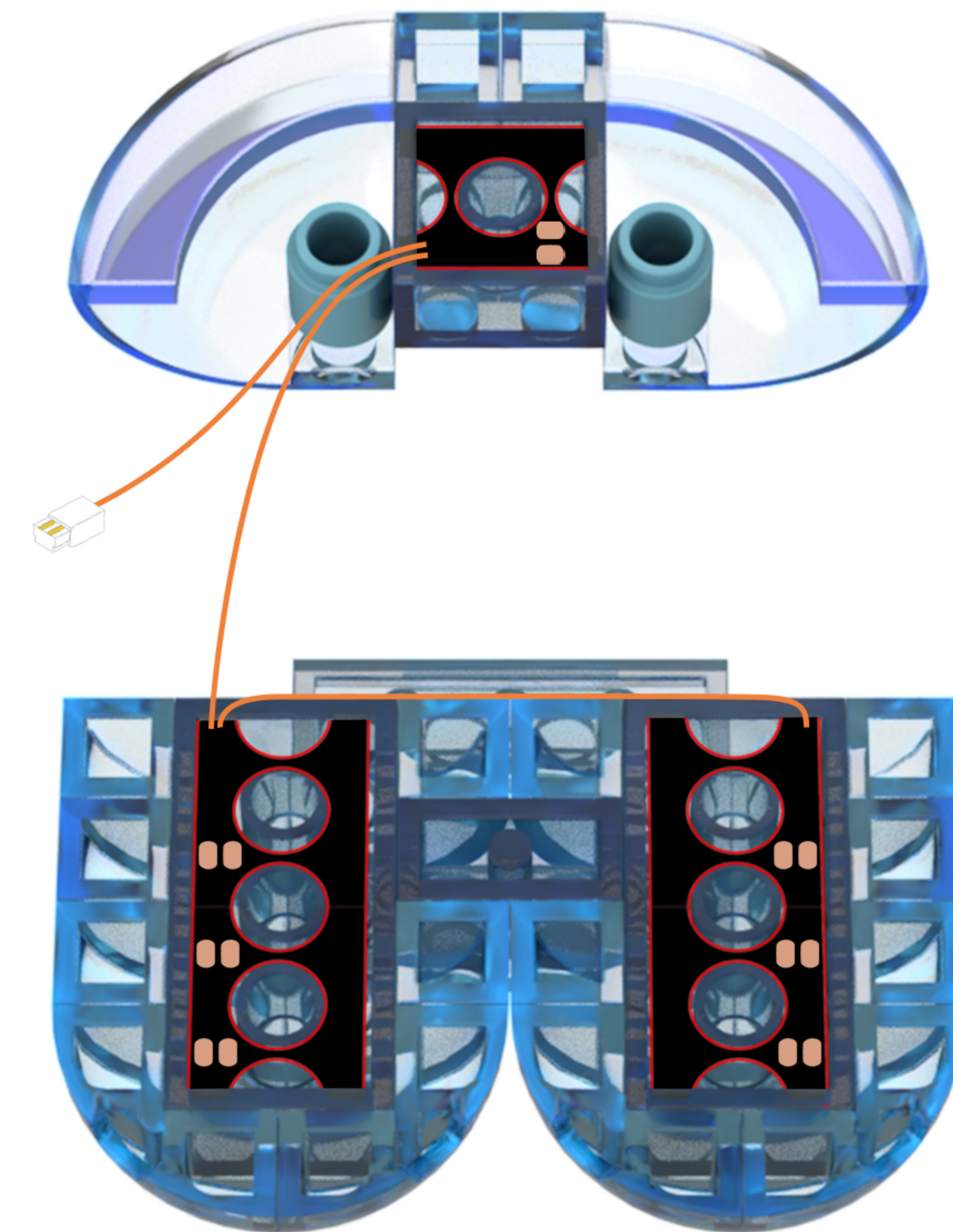
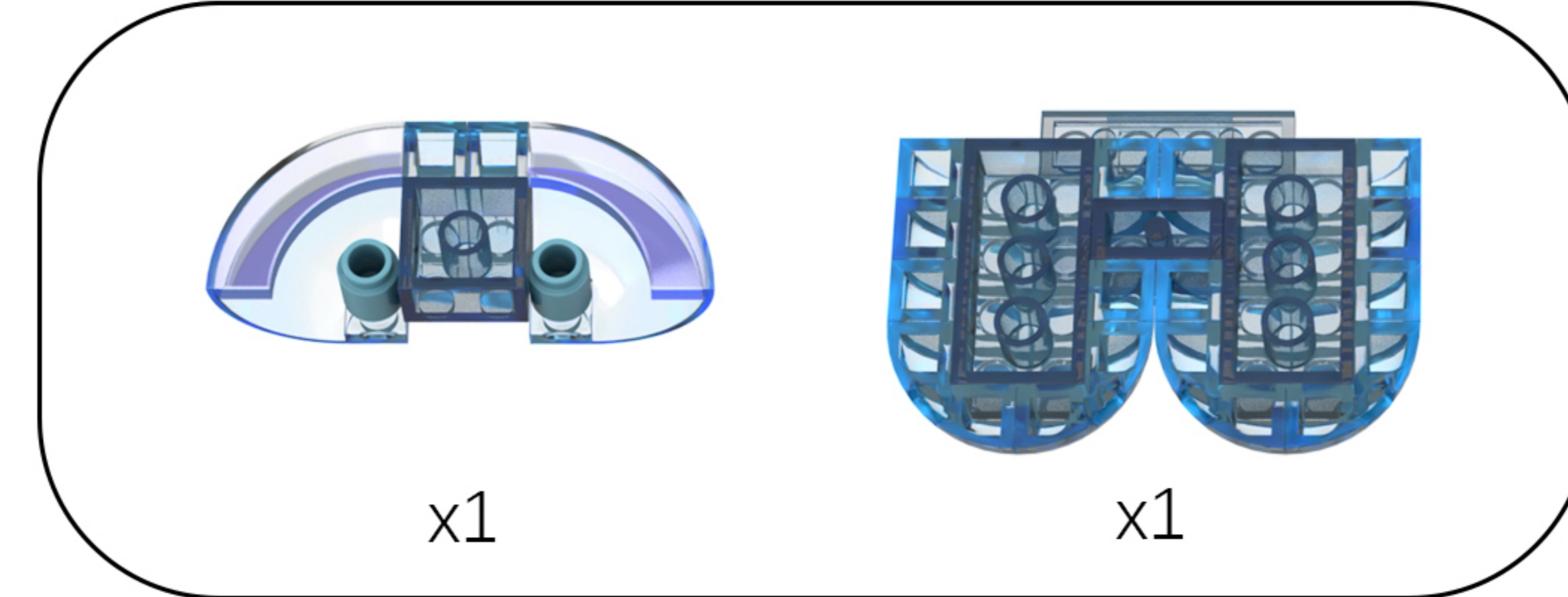

8

EN: Restore the building blocks.

DE: Stellen Sie die Bausteine wieder her.

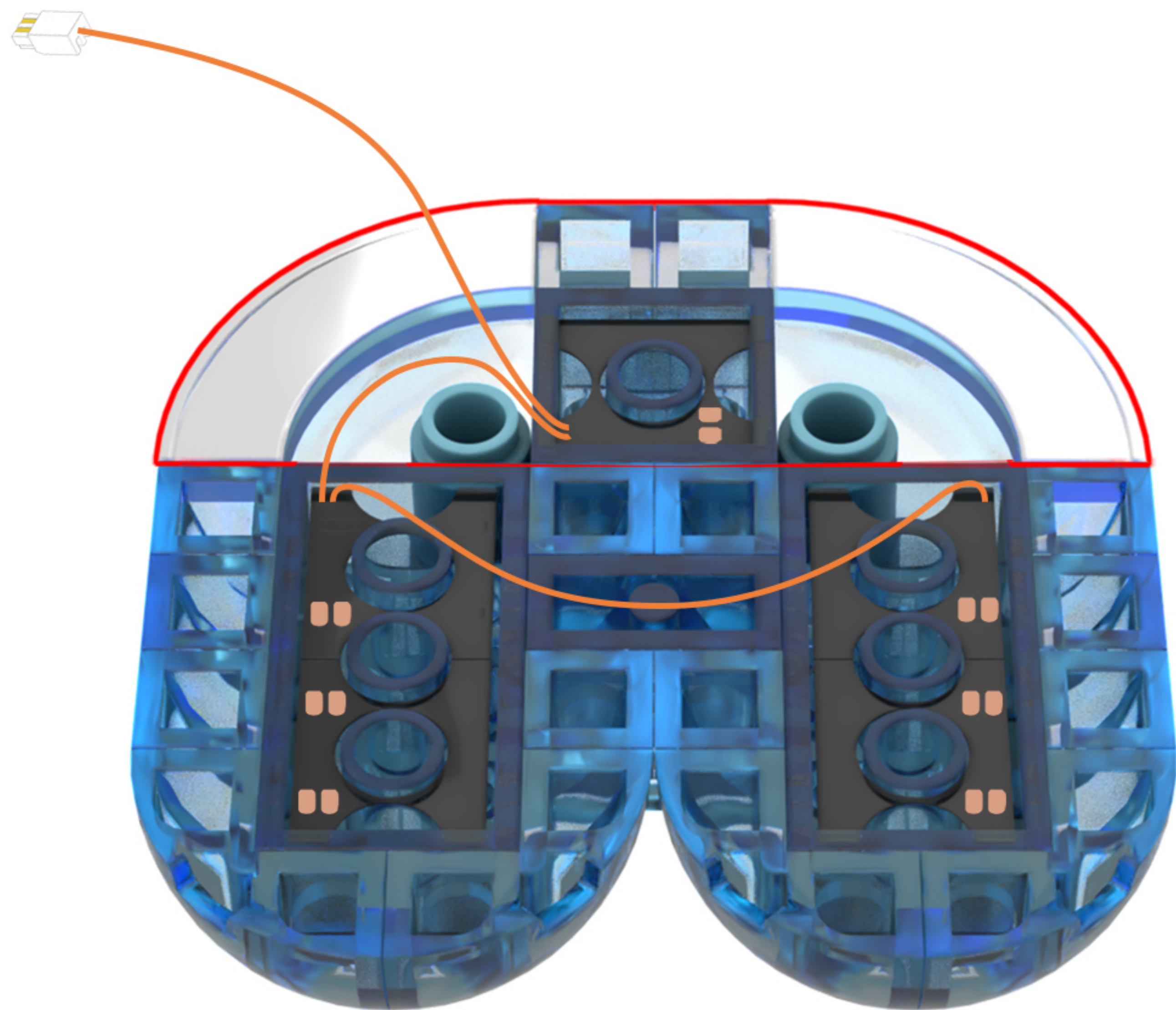

9

EN: Take out the disassembled building blocks and reassemble them in order.

DE: Nehmen Sie die zerlegten Bausteine heraus und setzen Sie sie der Reihe nach wieder zusammen.

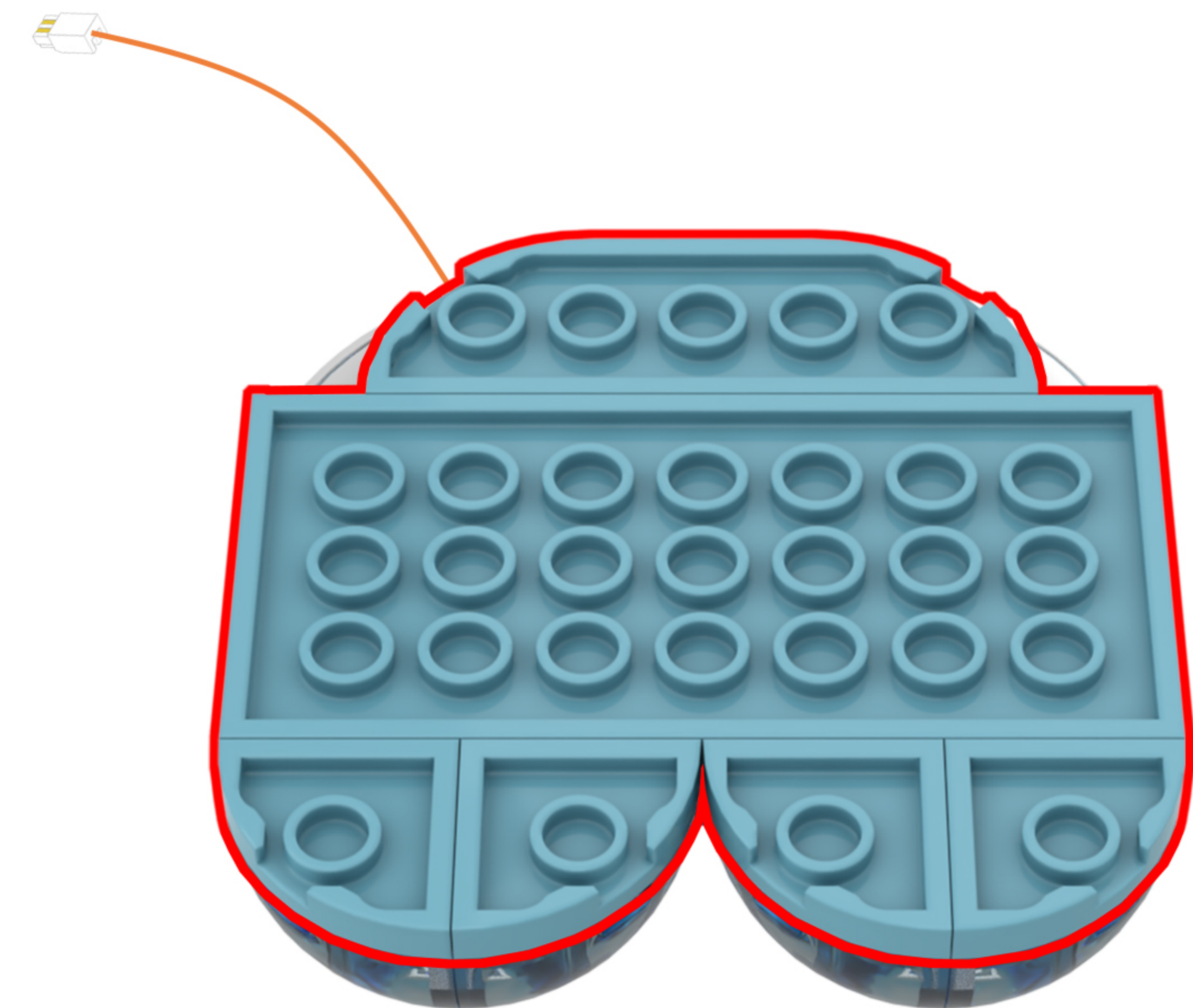
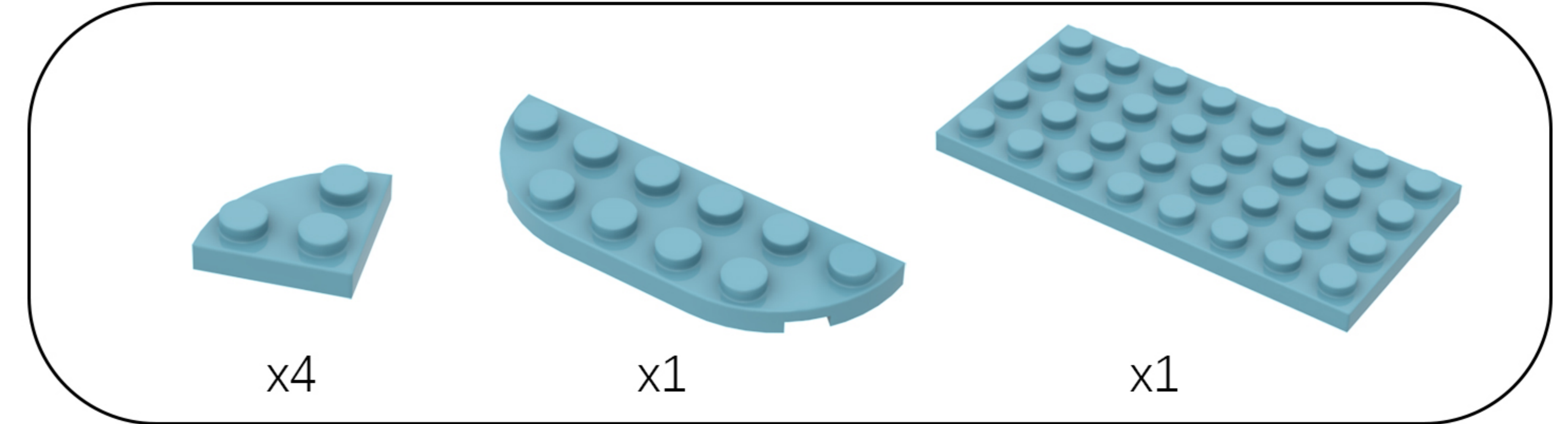

10

EN: Restore the building blocks.

DE: Stellen Sie die Bausteine wieder her.

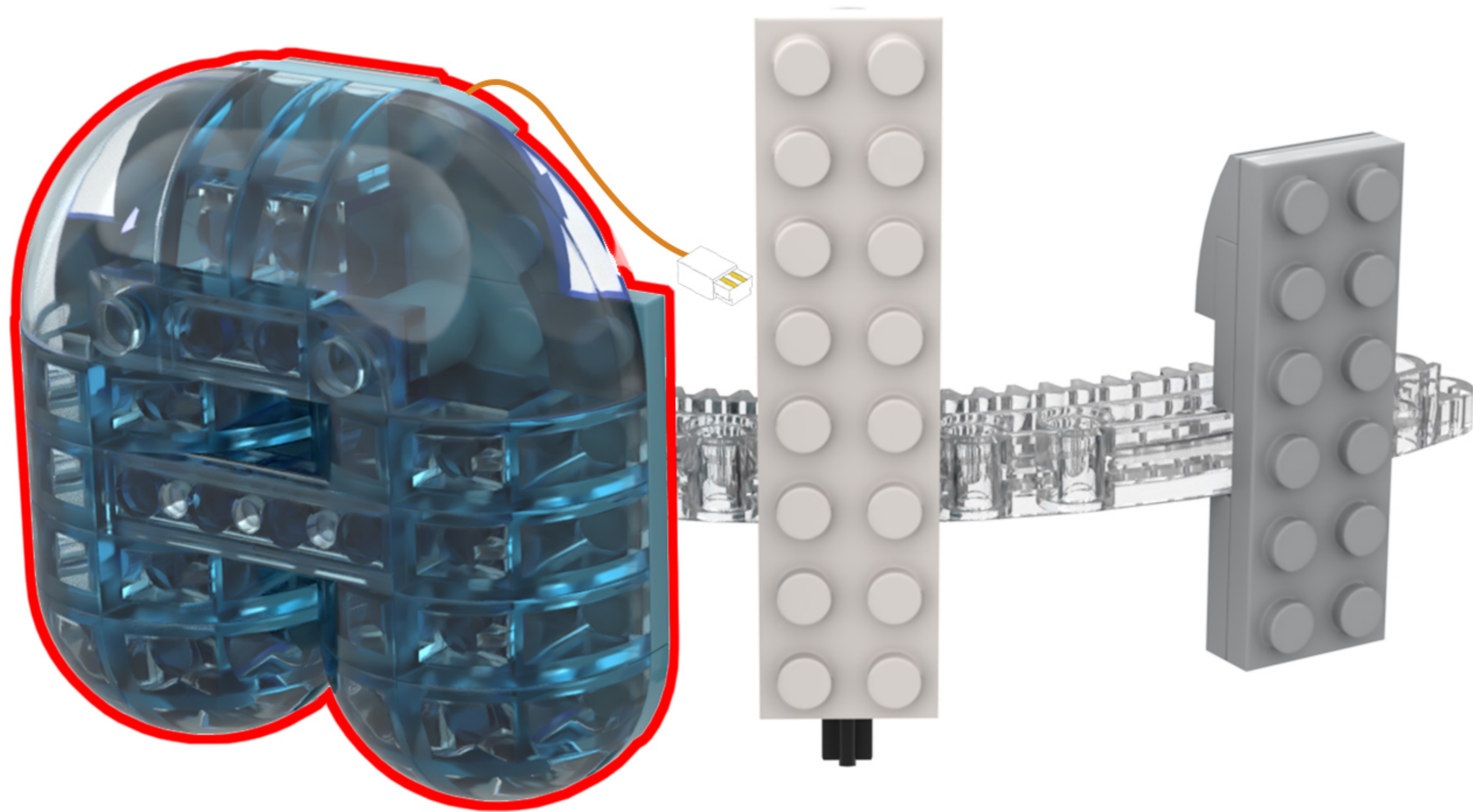

11

EN: Take the disassembled building blocks and flip them over to the back side.

DE: Nimm die zerlegten Bausteine und drehe sie auf die Rückseite.

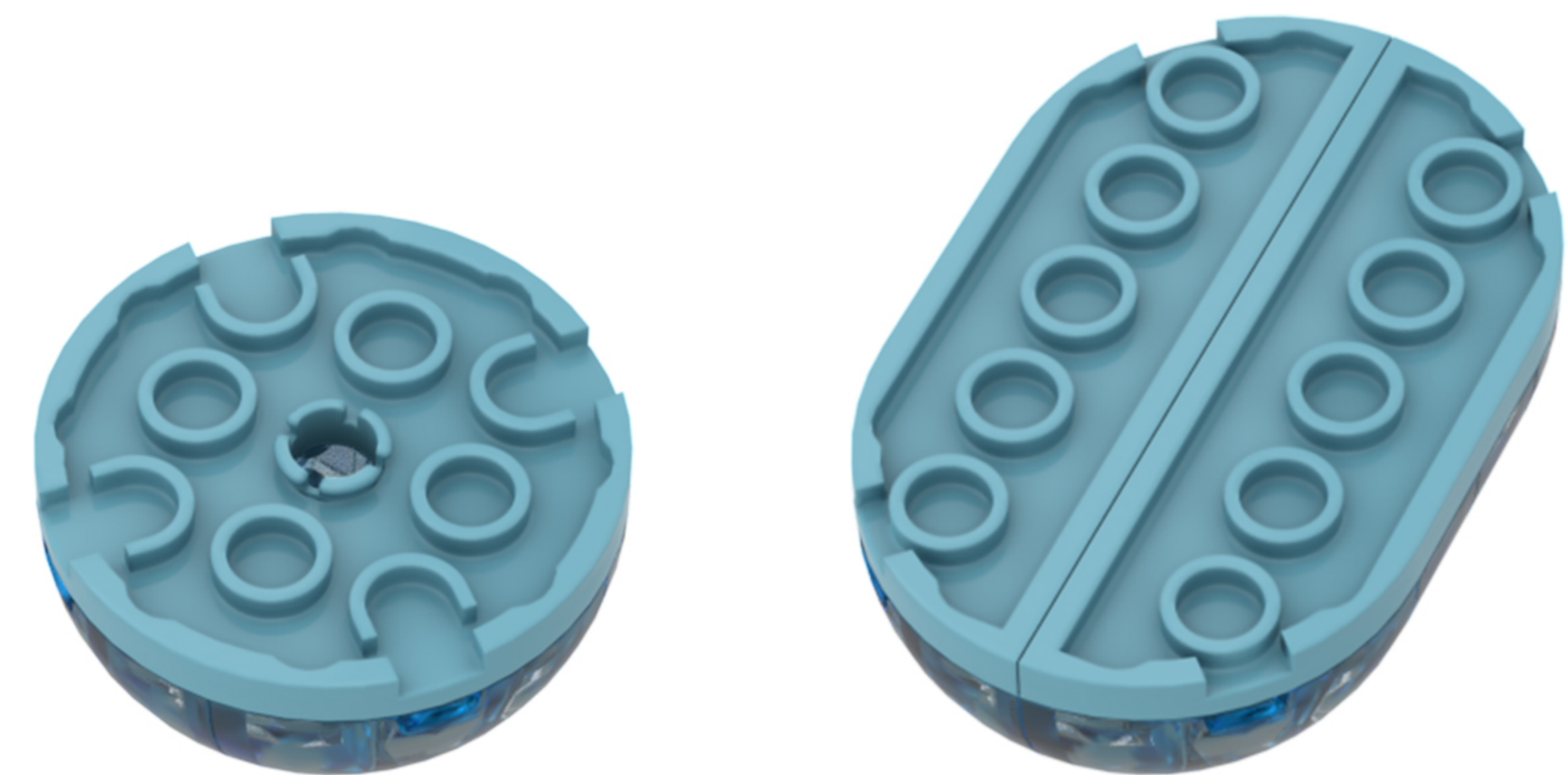
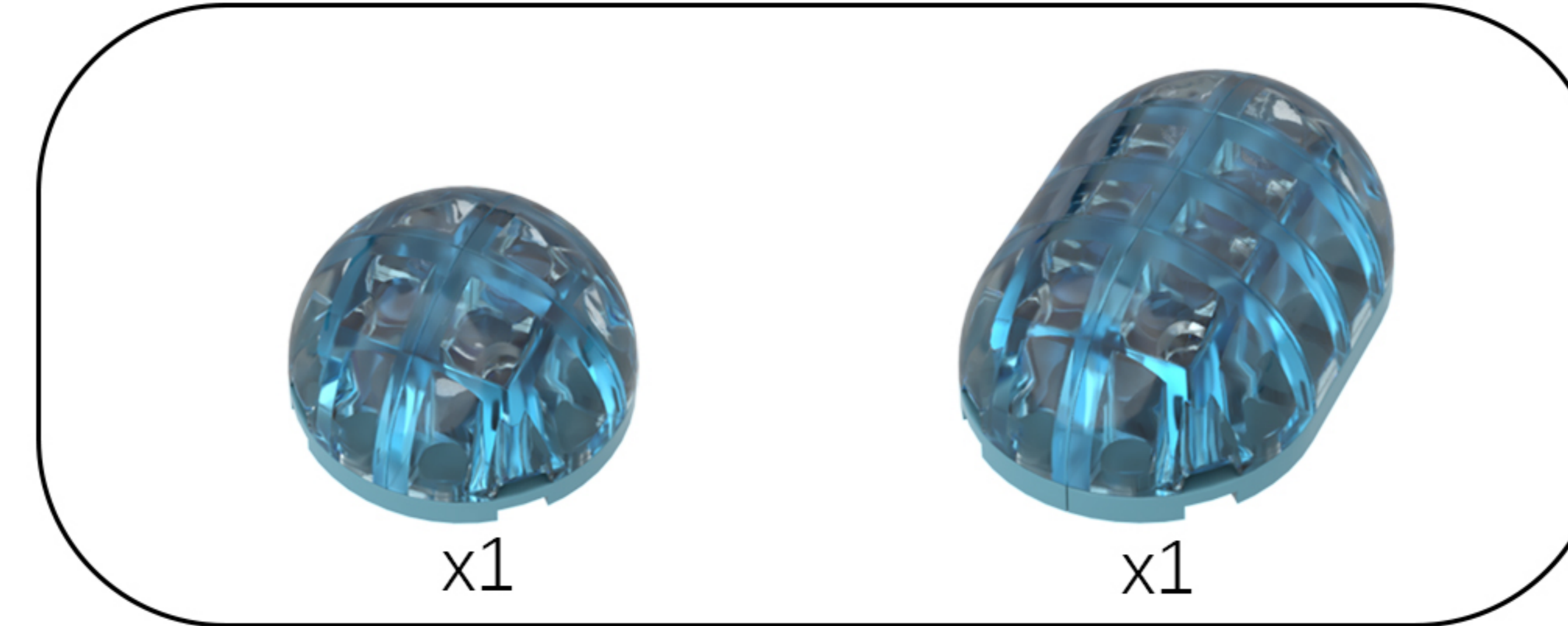

12

EN: Use the tool to disassemble the building blocks one by one.

DE: Nutzen Sie das Werkzeug, um die Bausteine nacheinander auseinanderzunehmen.

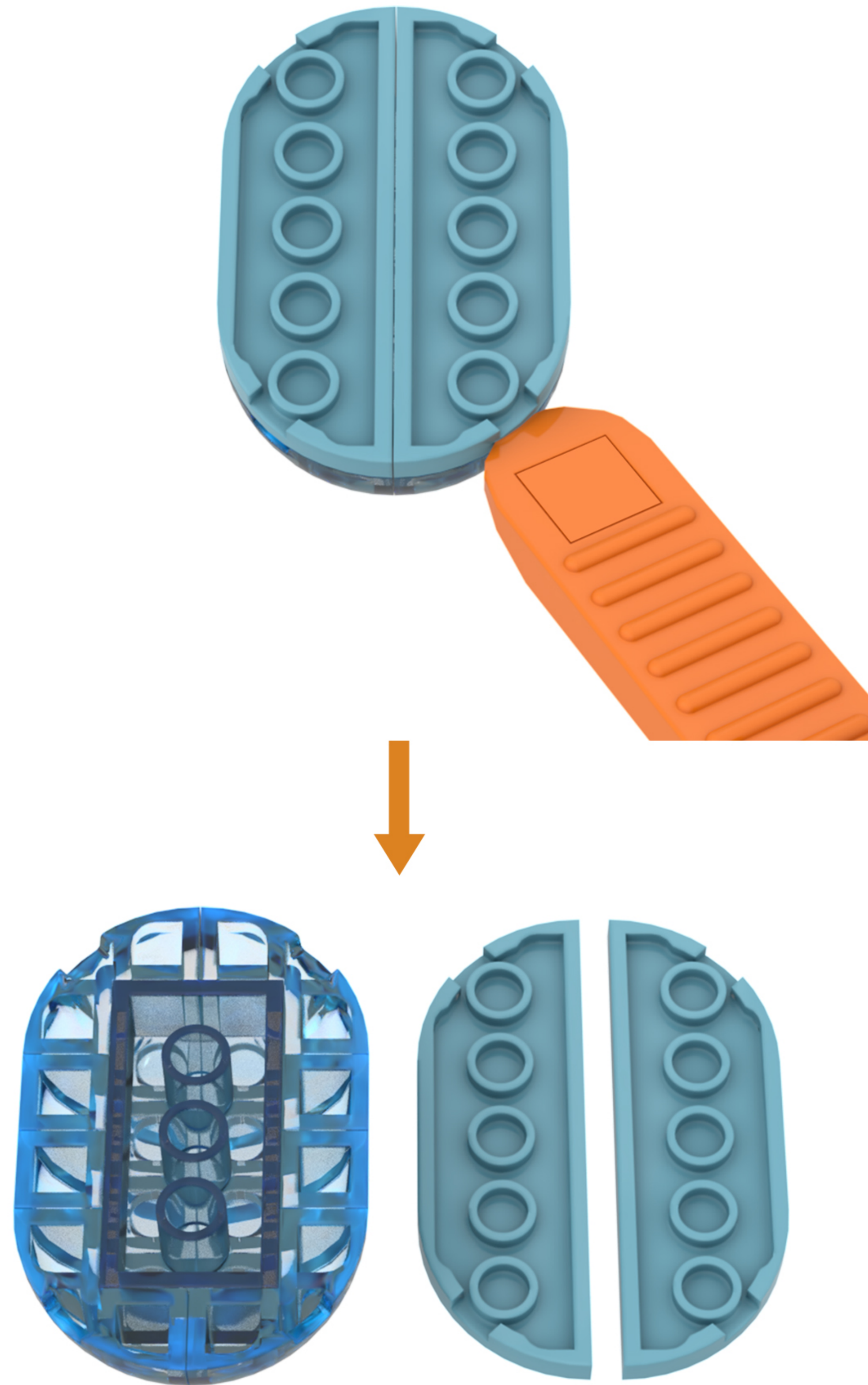

13

EN: Take the string of lights out of Bag 1, untie the zip tie, and arrange them in the shape shown in the diagram.

DE: Nehmen Sie die Lichterkette aus Beutel 1, lösen Sie den Kabelbinder und ordnen Sie die Lichterkette so an, wie in der Abbildung gezeigt.

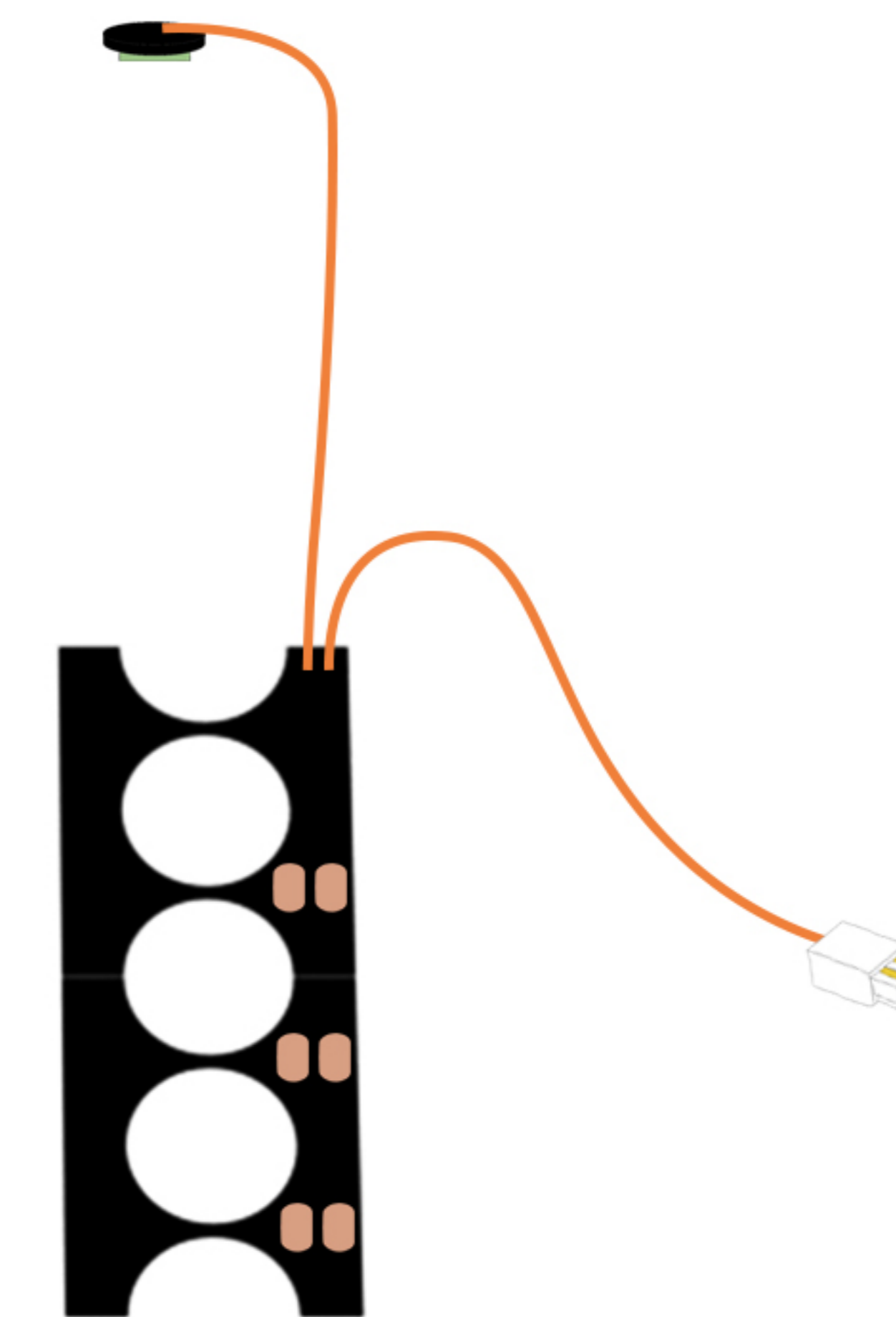
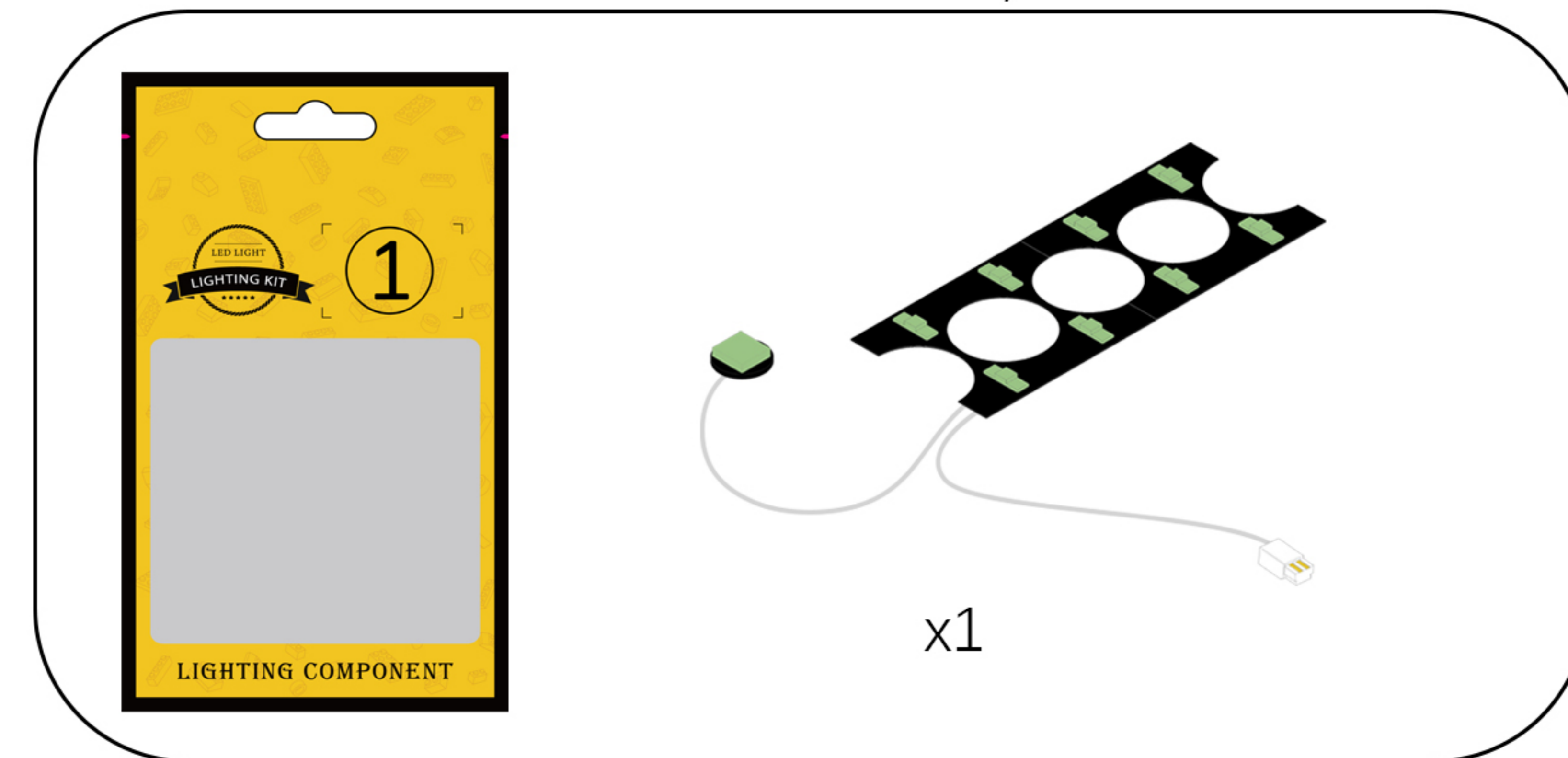

14

EN: Take out the disassembled building blocks and place the string of lights inside them.

DE: Nimm die zerlegten Bausteine heraus und lege die Lichterkette hinein.

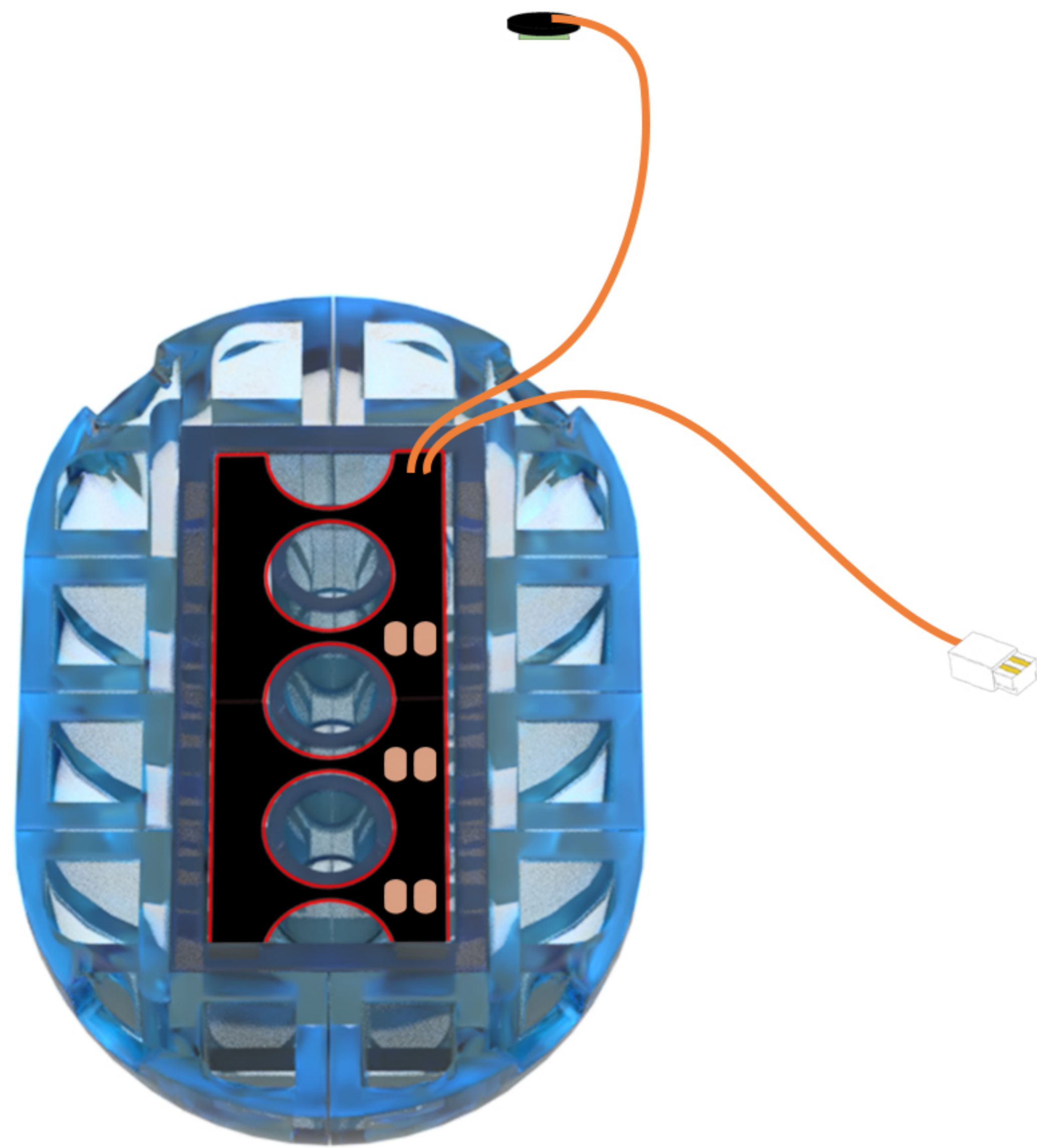

15

EN: Take out the disassembled building blocks, reassemble them, and secure the light cord.

DE: Nehmen Sie die zerlegten Bausteine heraus, setzen Sie sie wieder zusammen und befestigen Sie das Lichtkabel.

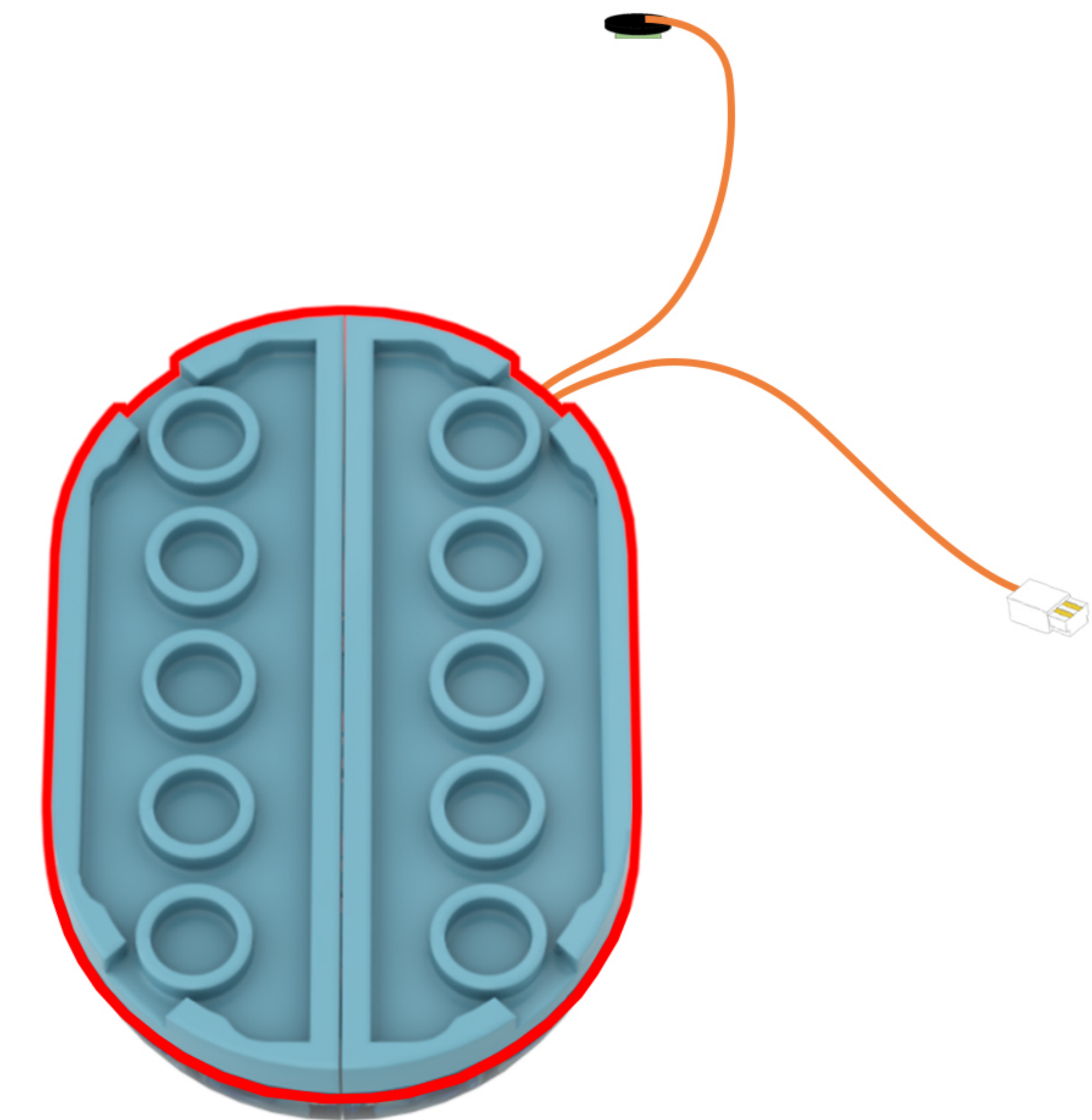
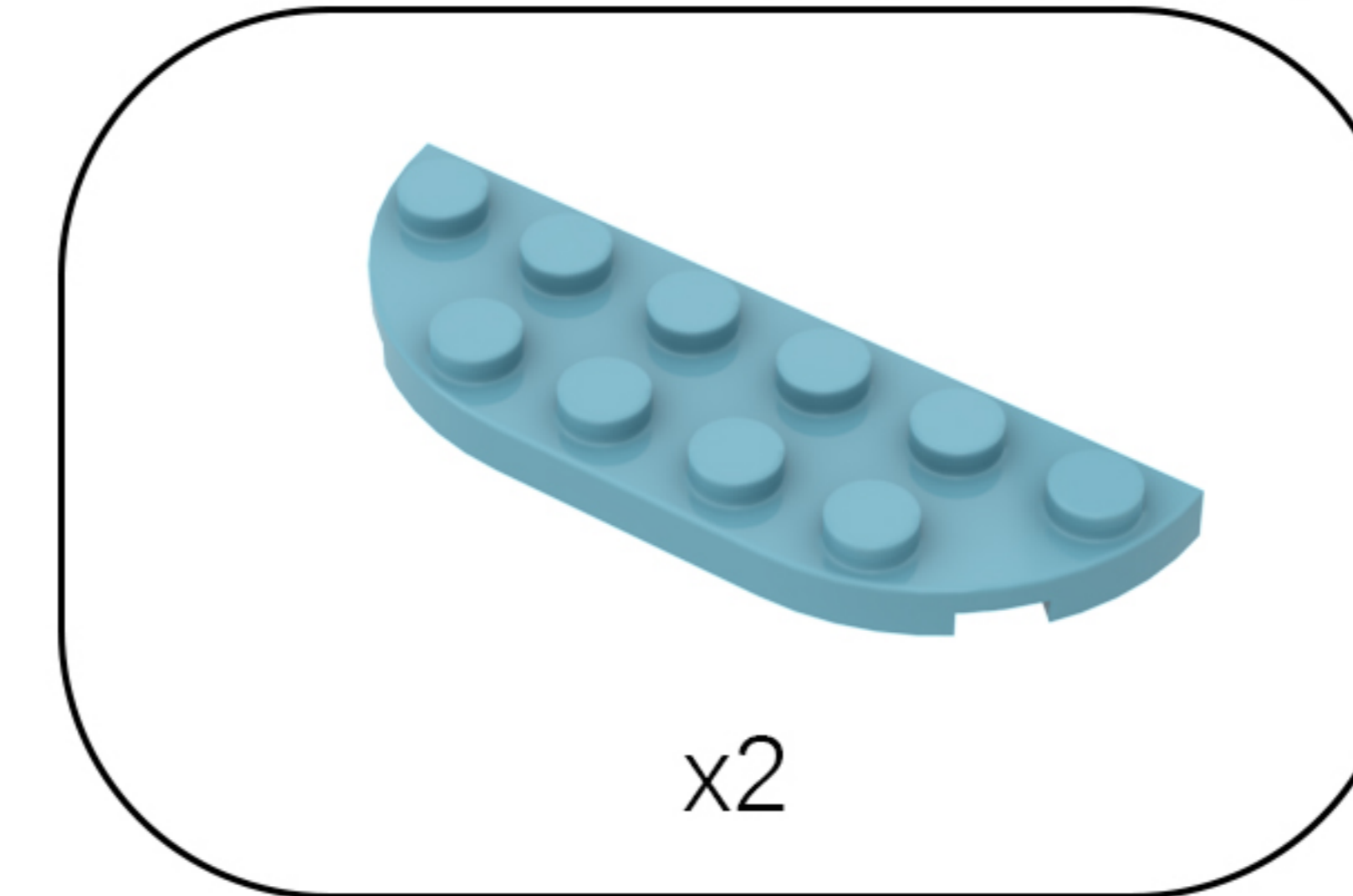

16

EN: Place the lights from the string inside another block.

DE: Lege die Lichter der Lichterkette in einen anderen Block.

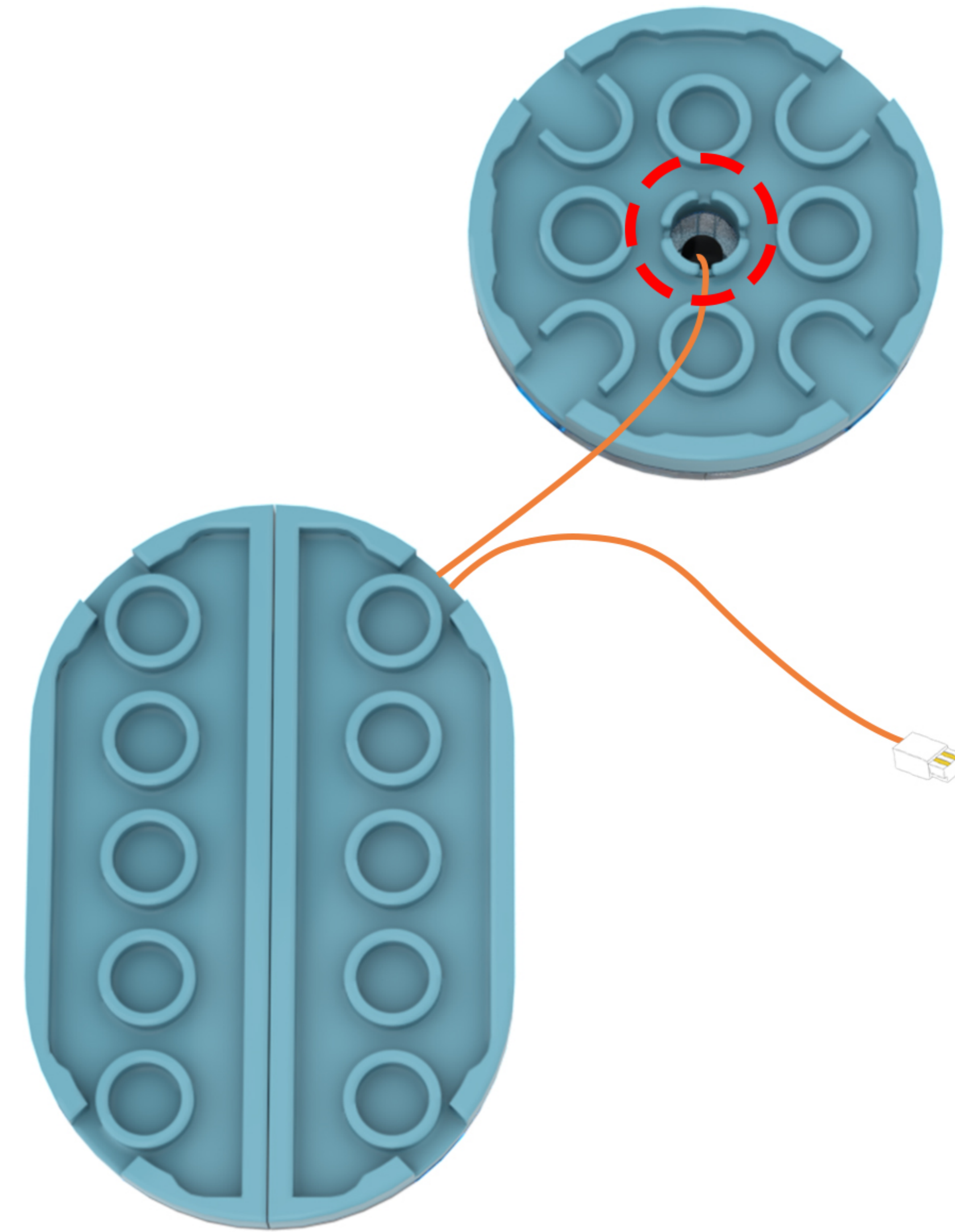
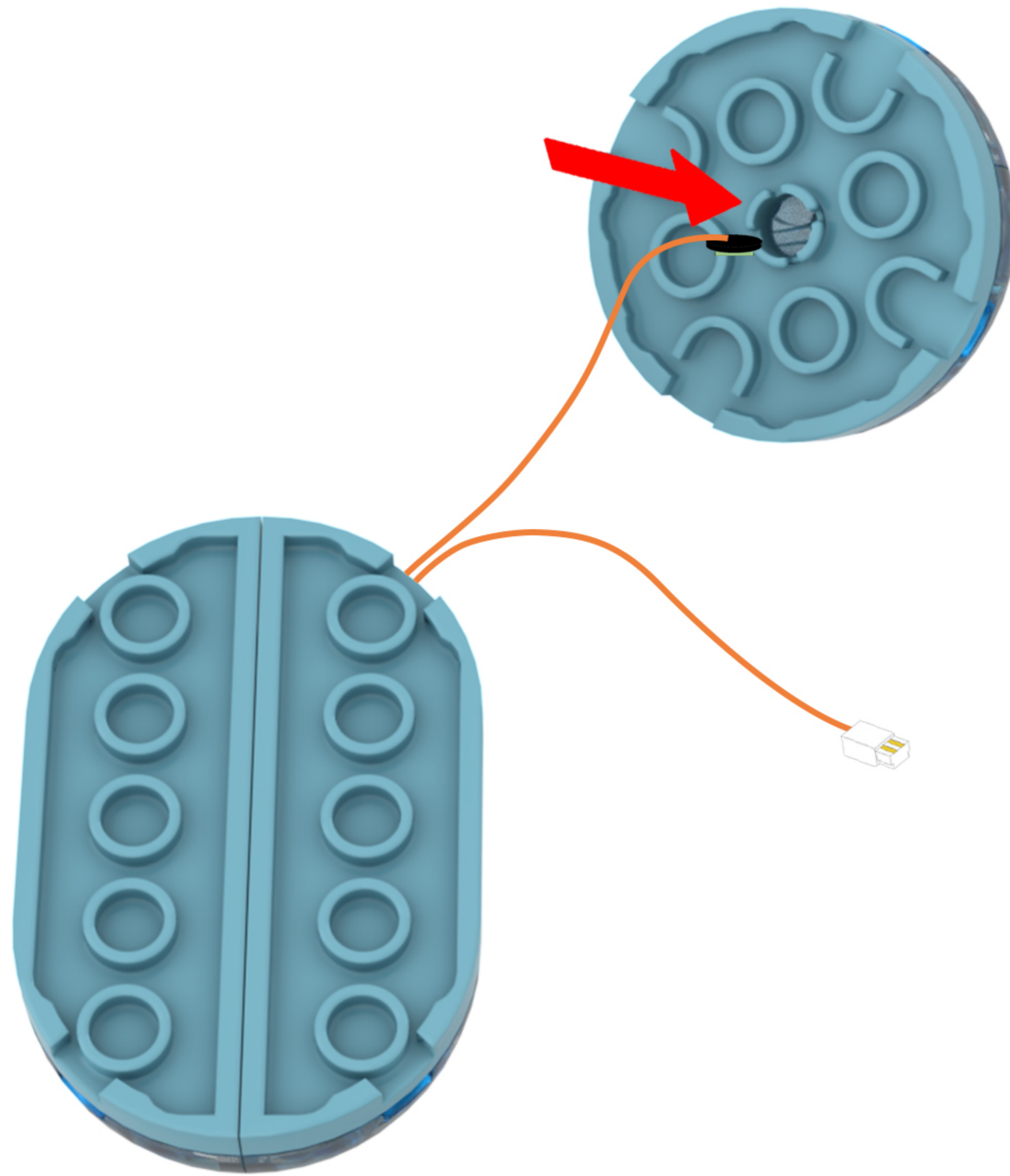

17

EN: Wire as shown in the diagram.

DE: Verdrahten Sie wie in der Abbildung gezeigt.

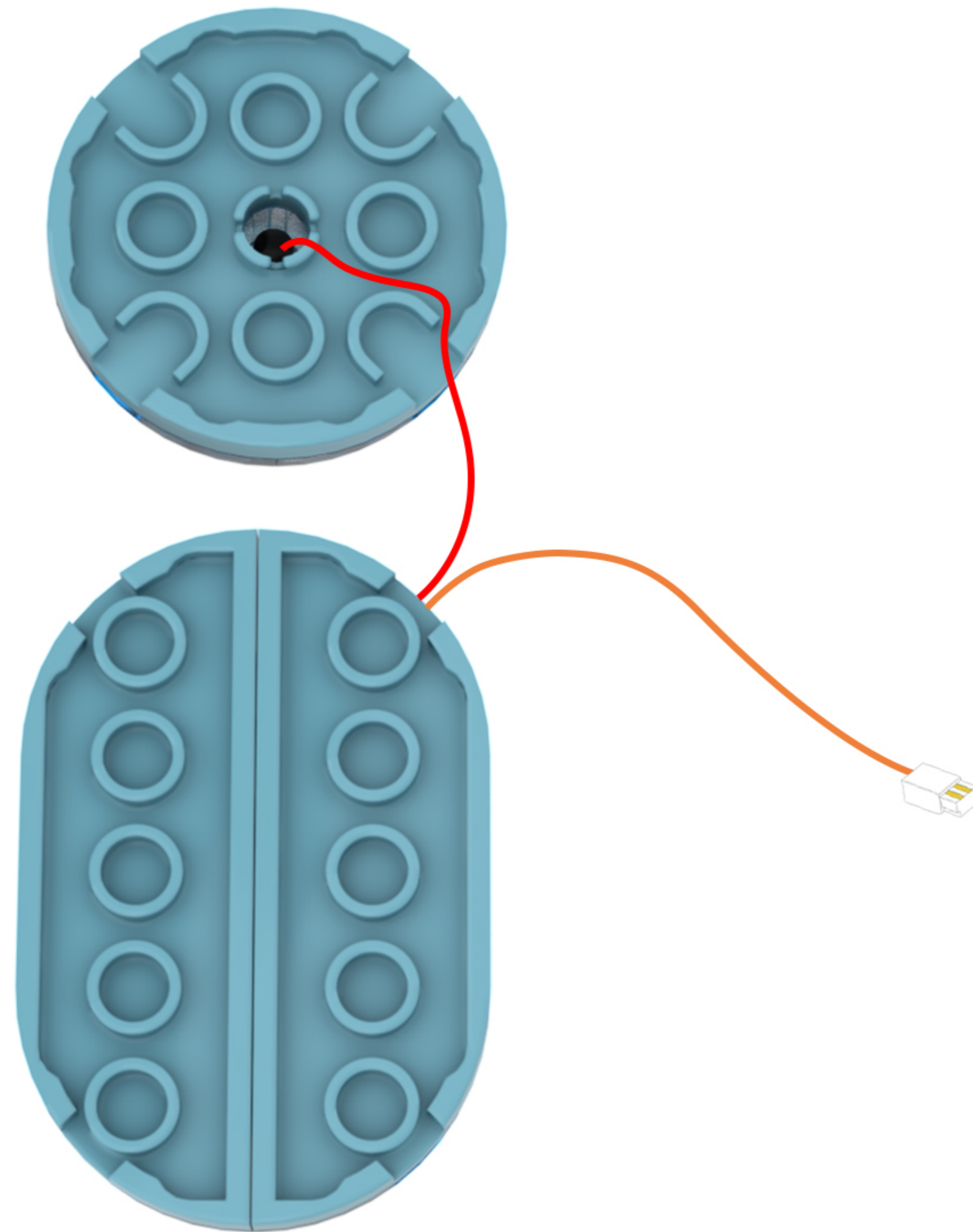

18

EN: Restore the building blocks.

DE: Stellen Sie die Bausteine wieder her.

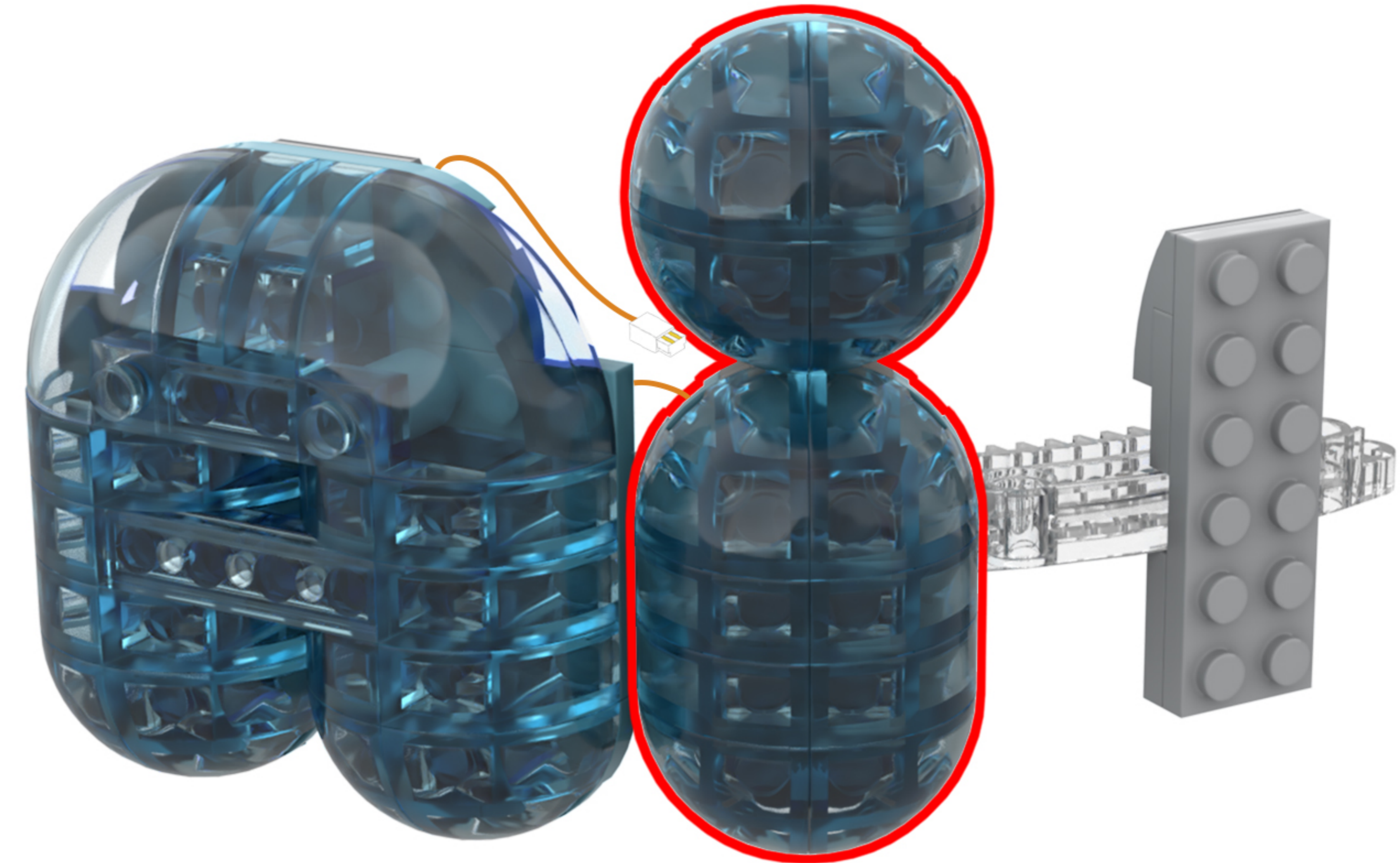

19

EN: Take the disassembled building blocks and flip them over to the back side.

DE: Nimm die zerlegten Bausteine und drehe sie auf die Rückseite.

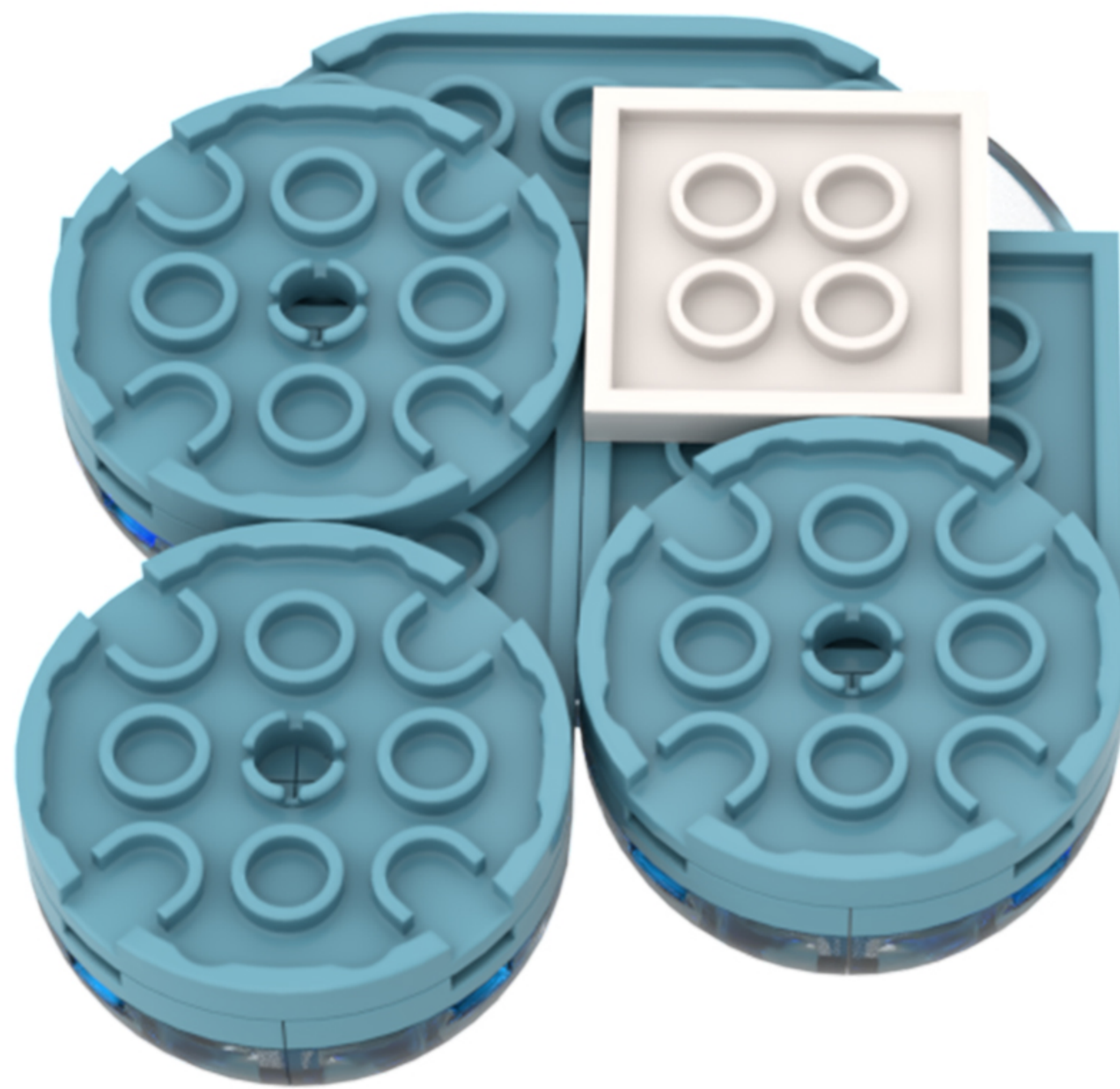
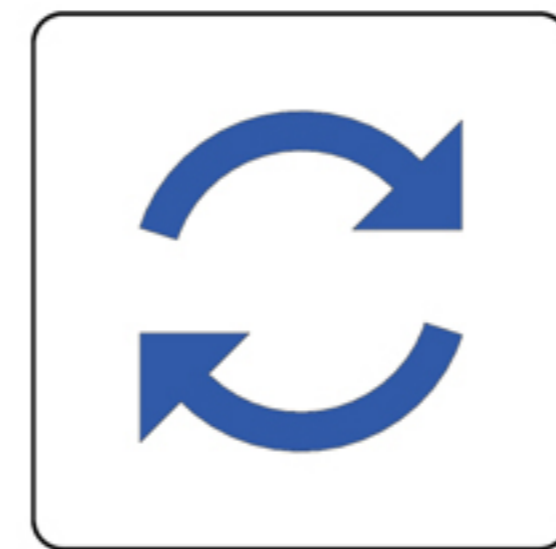
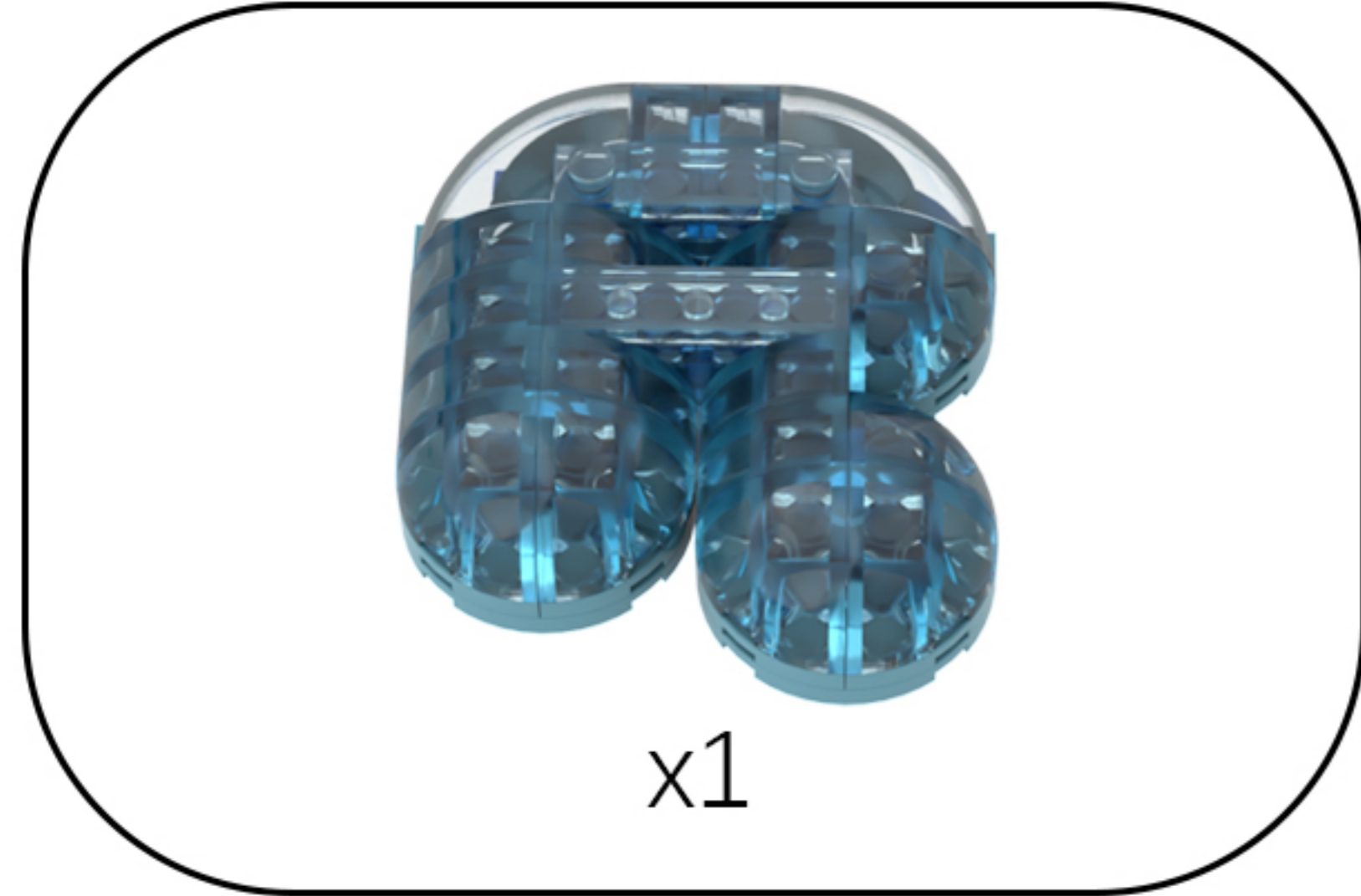

20

EN: Use the tool to disassemble the building blocks one by one.

DE: Nutzen Sie das Werkzeug, um die Bausteine nacheinander auseinanderzunehmen.

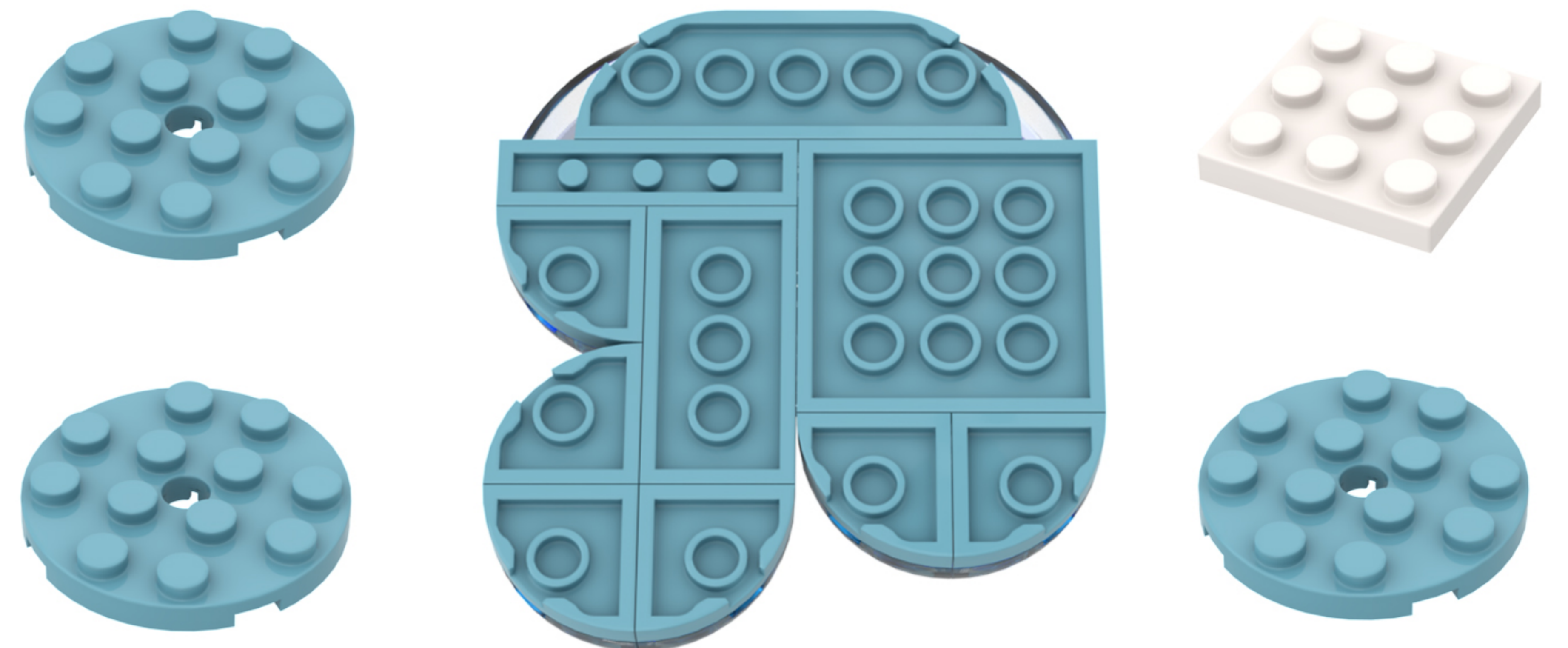
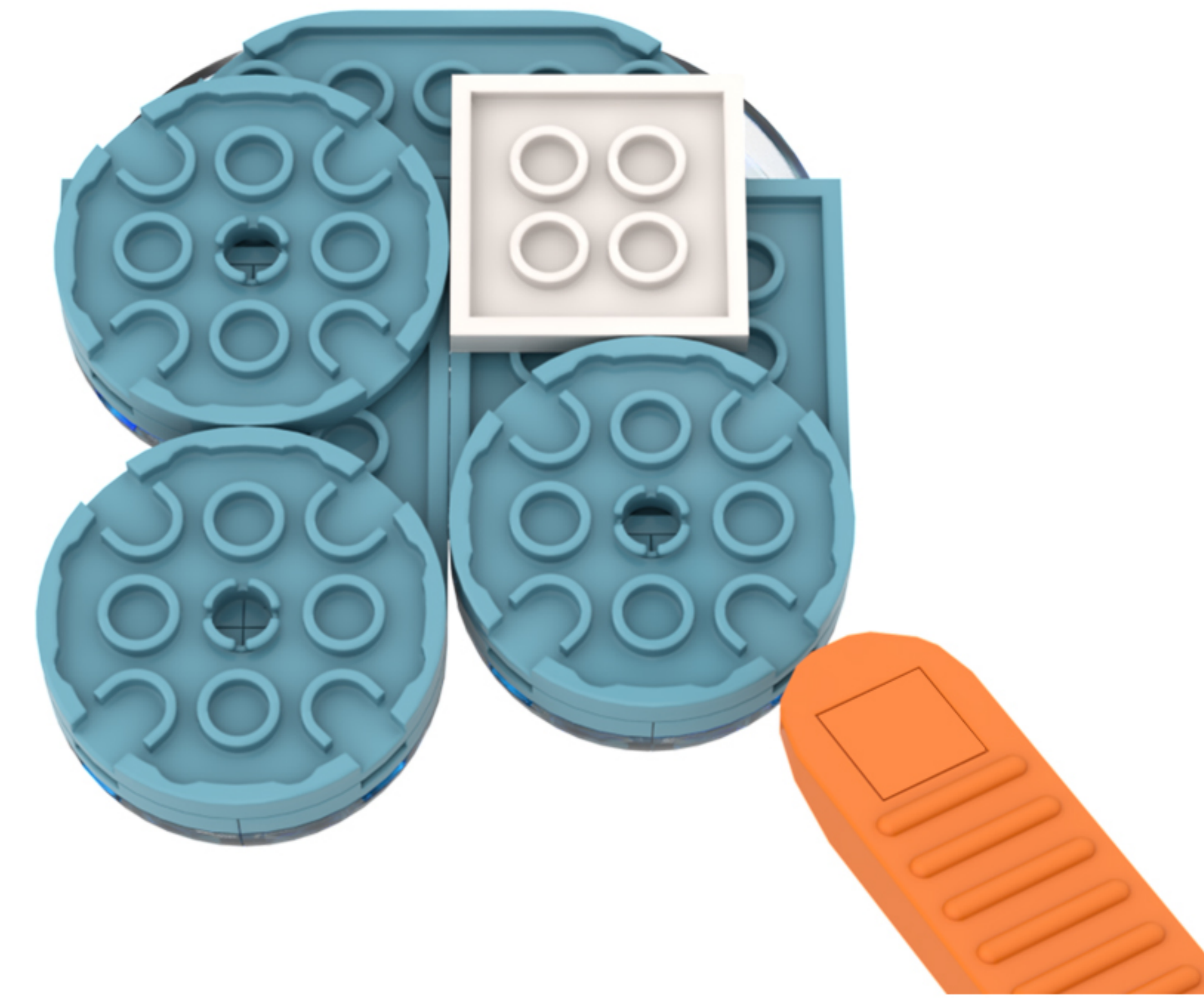

21

EN: Continue using the tool to disassemble the building blocks one by one.

DE: Verwenden Sie das Werkzeug weiter, um die Bausteine nacheinander auseinanderzunehmen.

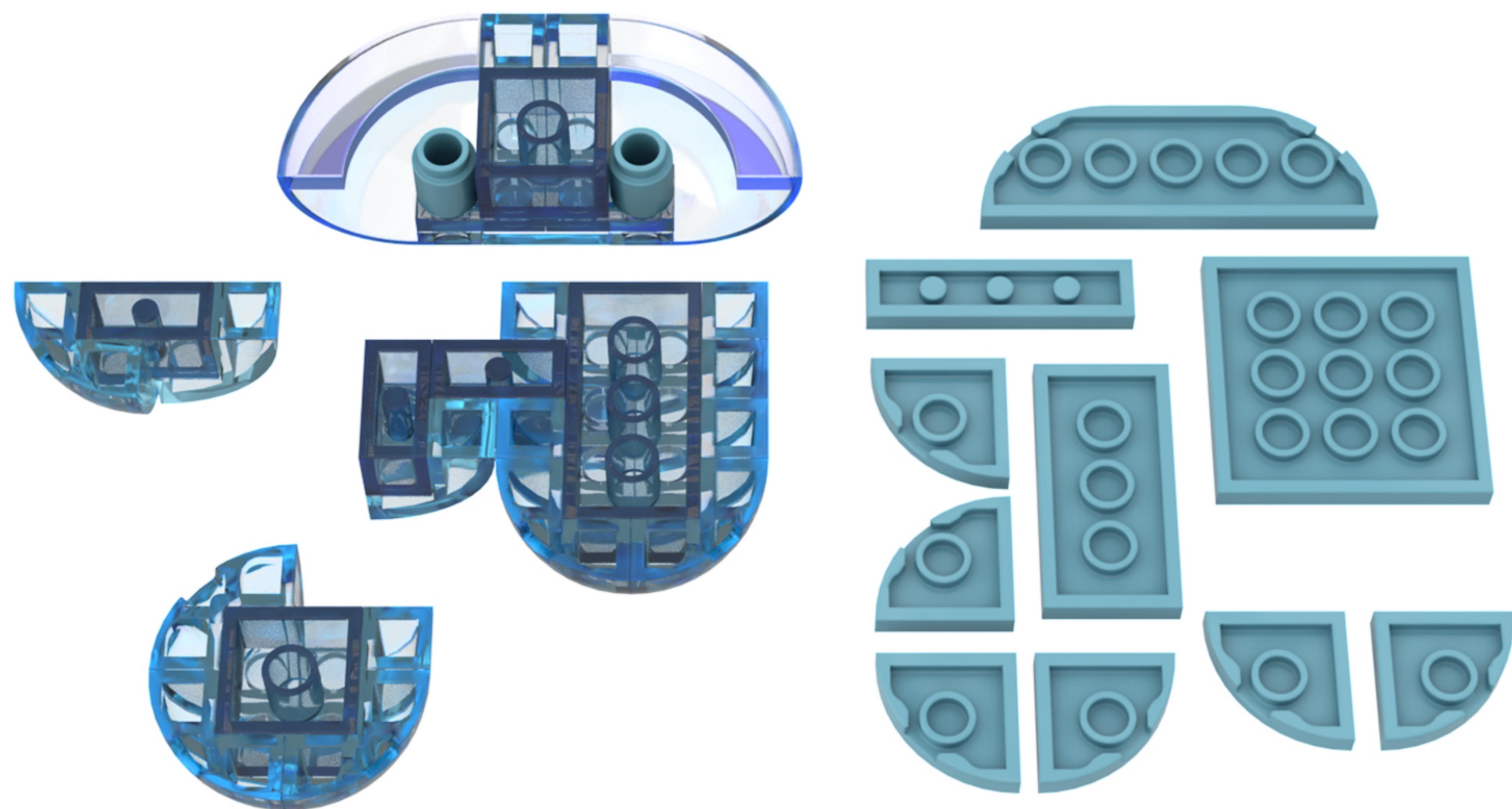
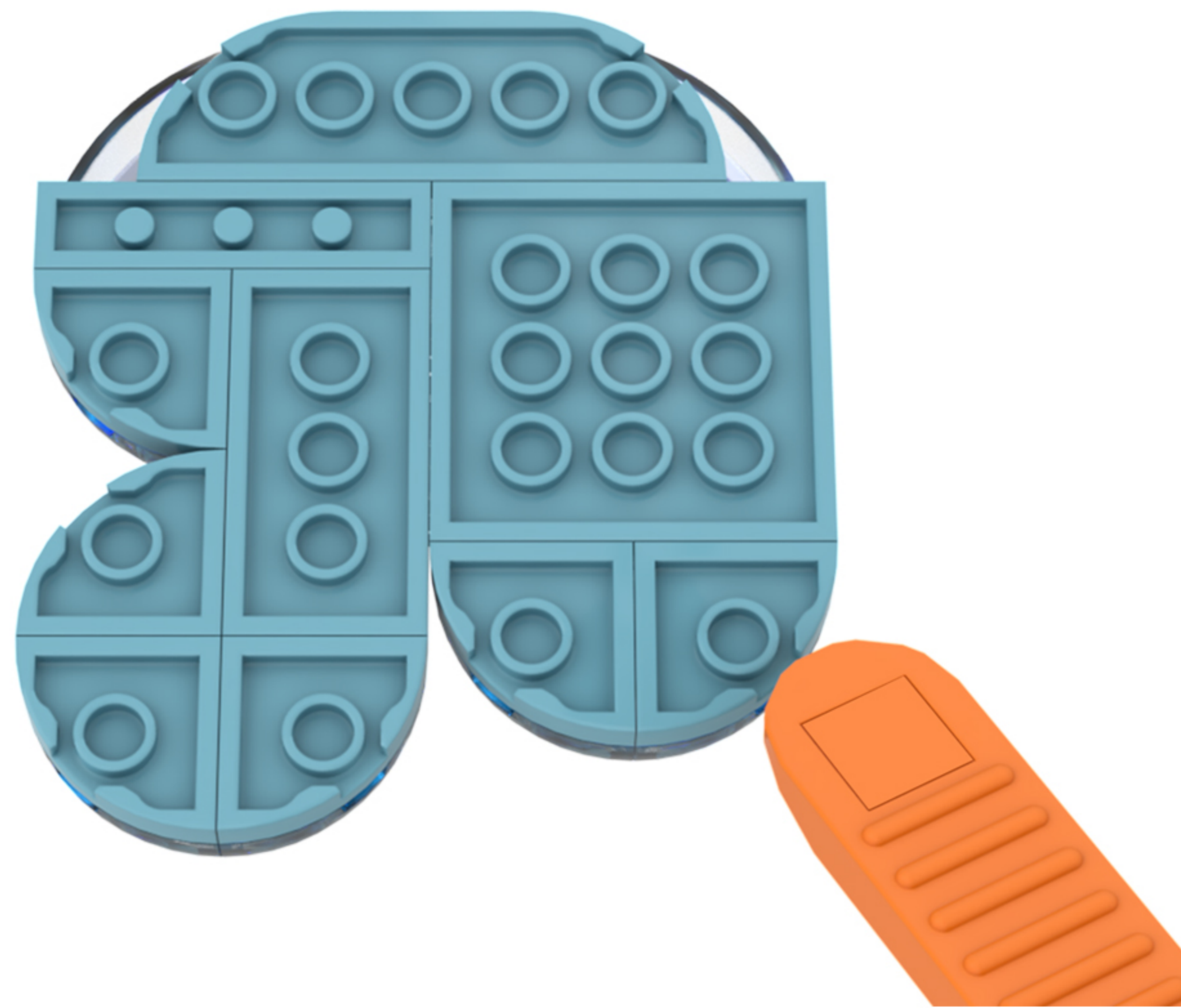

22

EN: Take the string of lights out of Bag 1, untie the zip tie, and arrange them in the shape shown in the diagram.

DE: Nehmen Sie die Lichterkette aus Beutel 1, lösen Sie den Kabelbinder und ordnen Sie die Lichterkette so an, wie in der Abbildung gezeigt.

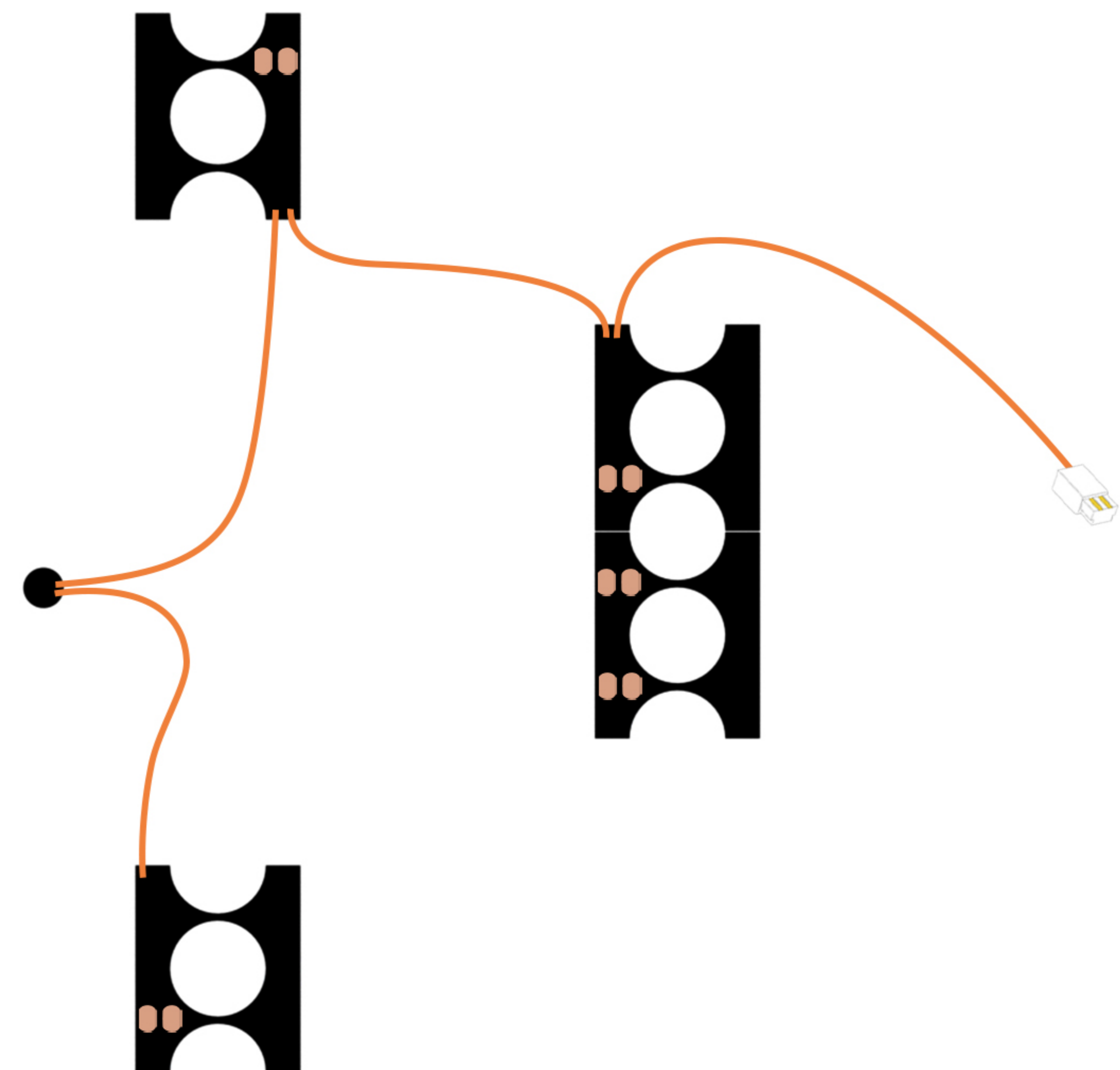
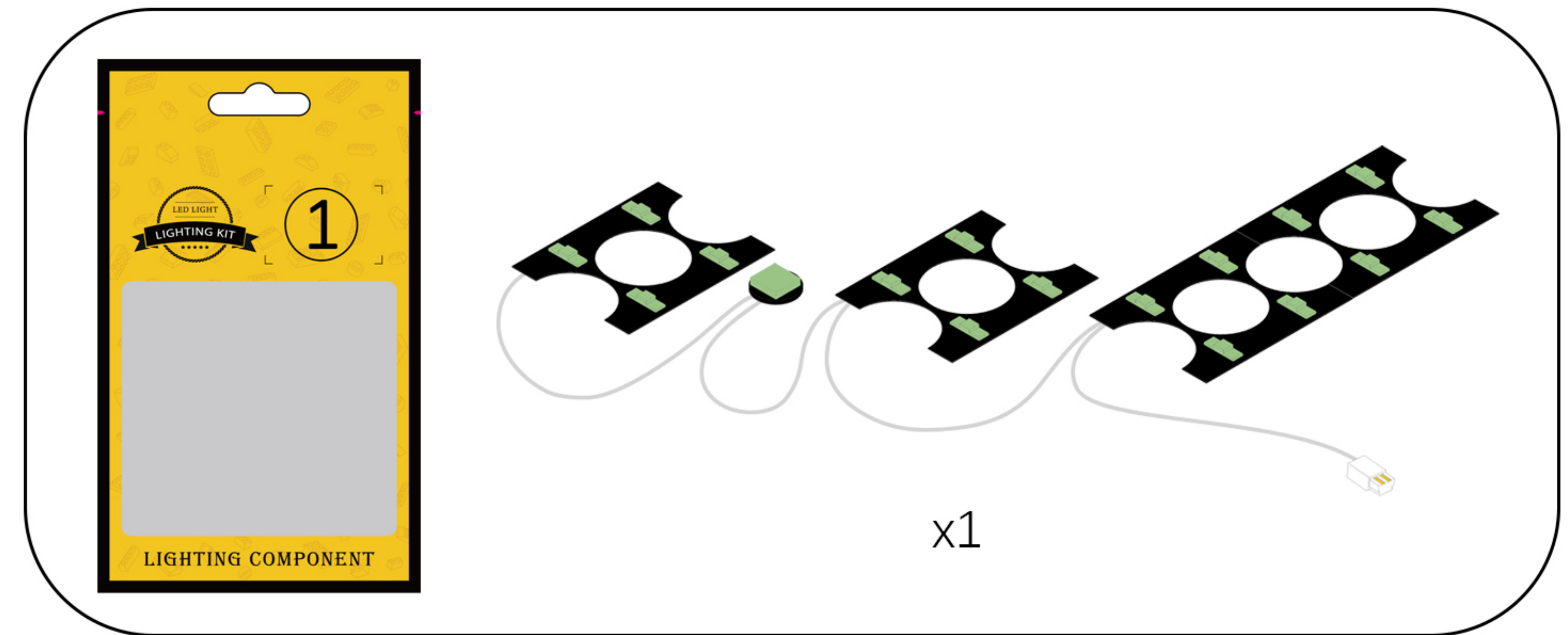

23

EN: Take out the disassembled building blocks and place the lights from the string inside them.

DE: Nimm die zerlegten Bausteine heraus und lege die Lichter der Lichterkette hinein.

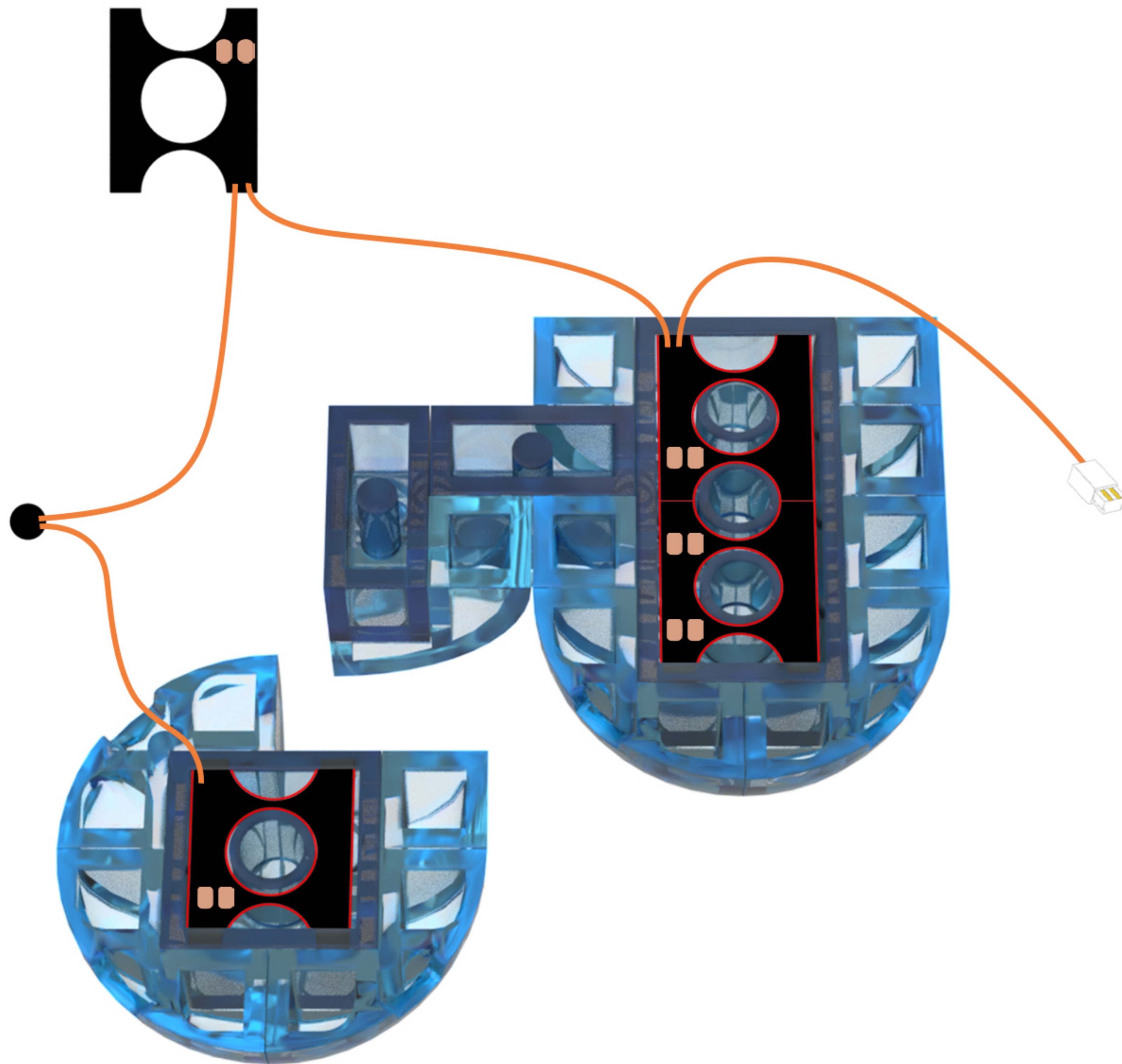
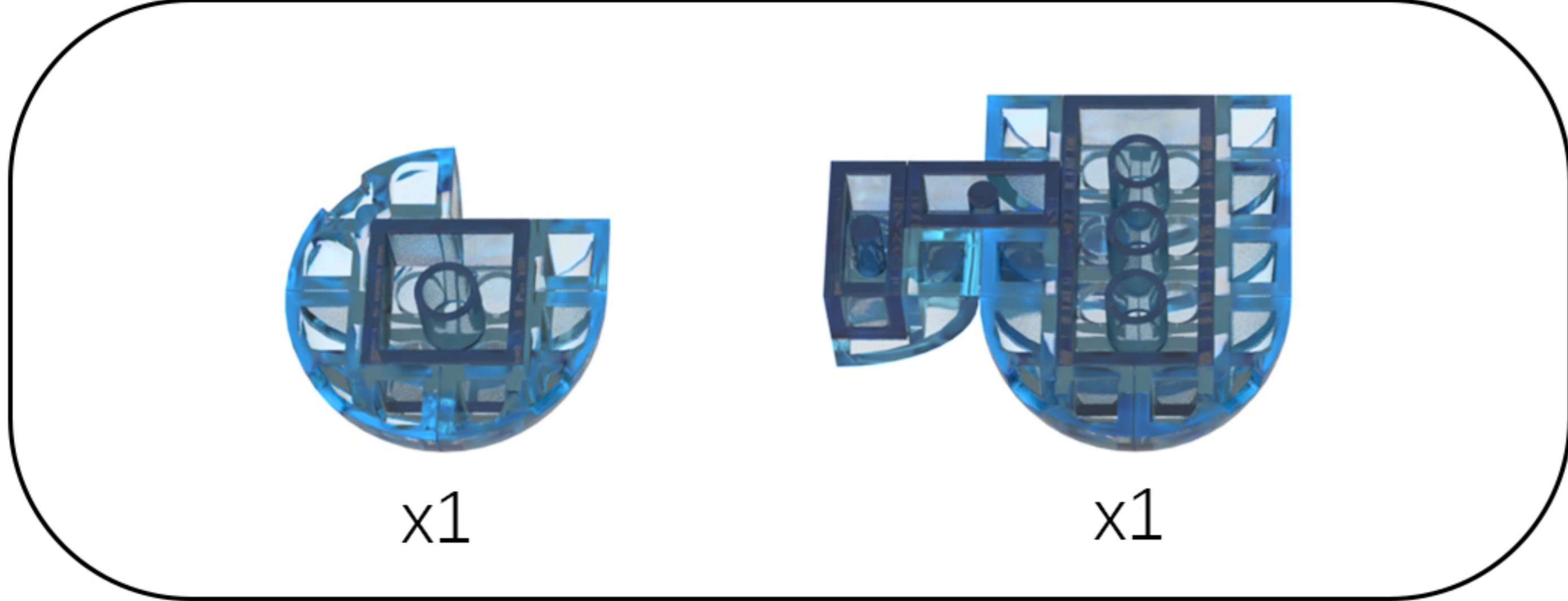

24

EN: Take out the disassembled building blocks, reassemble them, and secure the light cord.

DE: Nehmen Sie die zerlegten Bausteine heraus, setzen Sie sie wieder zusammen und befestigen Sie das Lichtkabel.

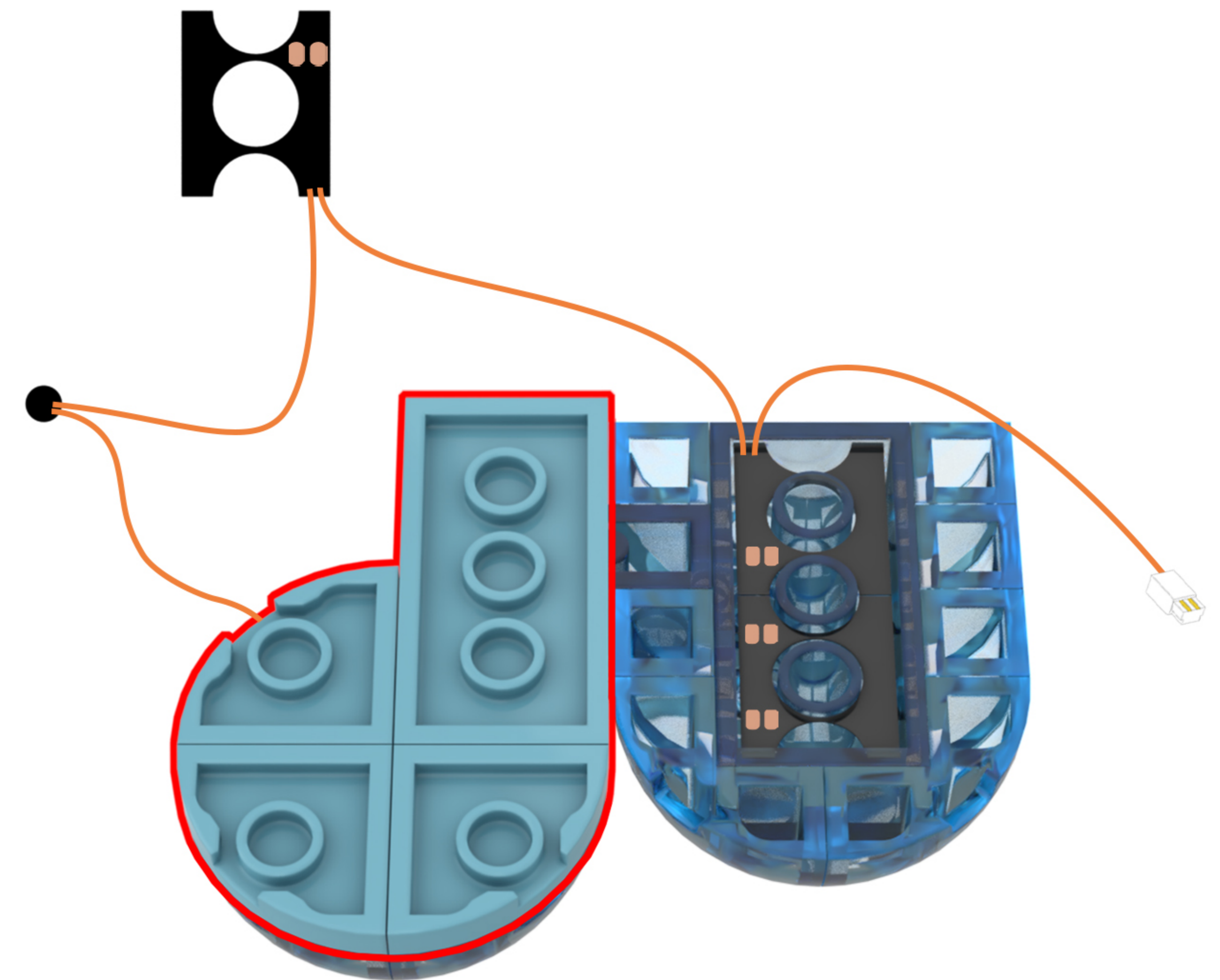
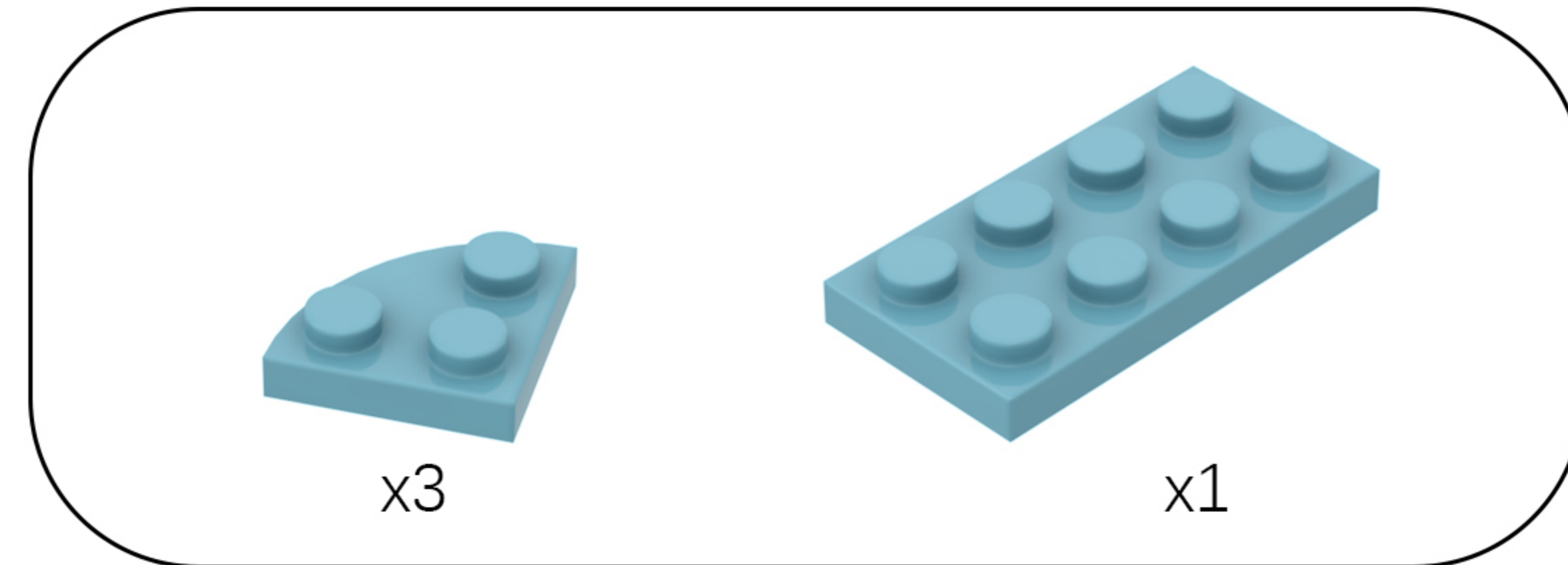

25

EN: Take out the disassembled building blocks and reassemble them.

DE: Nehmen Sie die zerlegten Bausteine heraus und setzen Sie sie wieder zusammen.

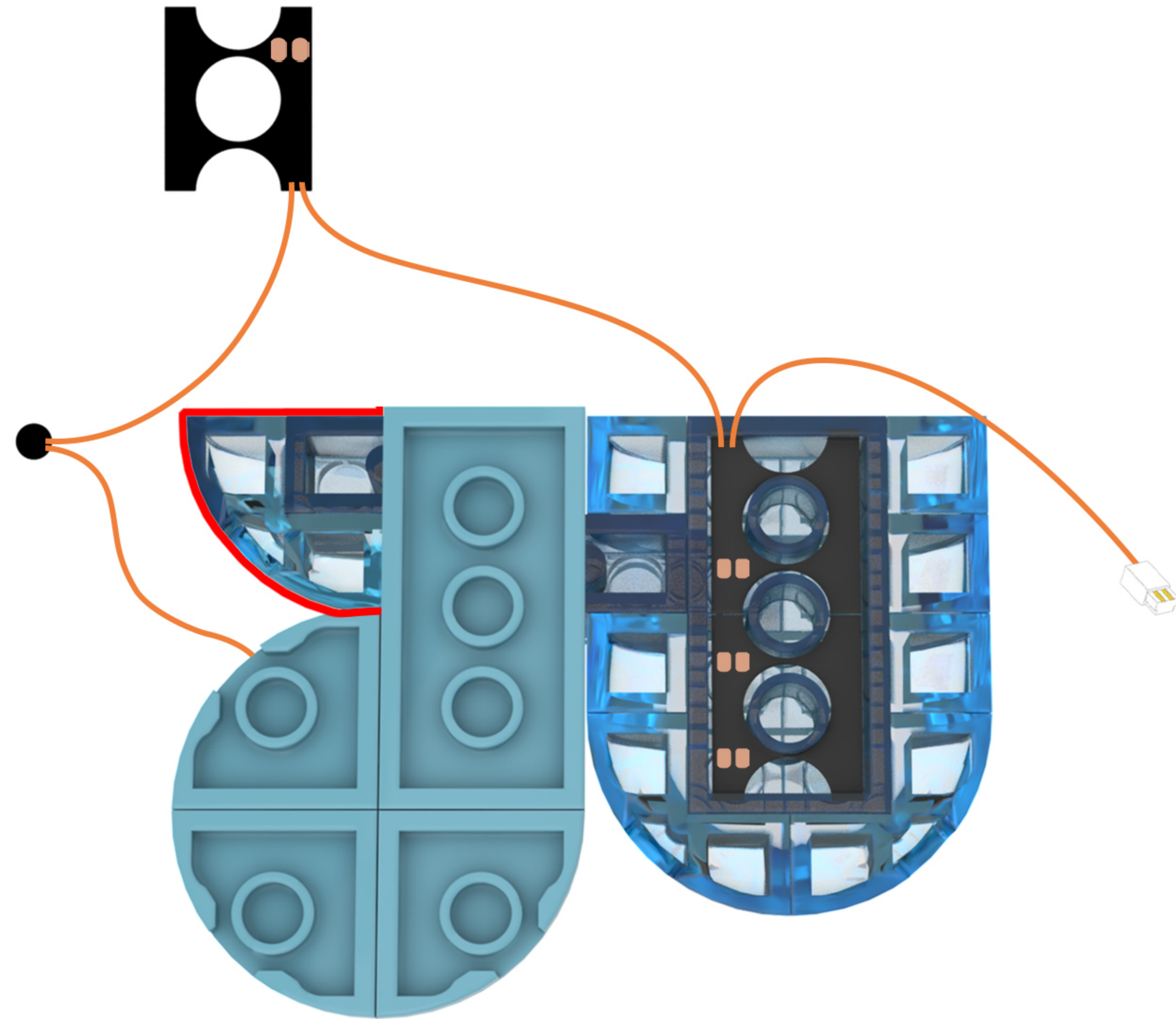
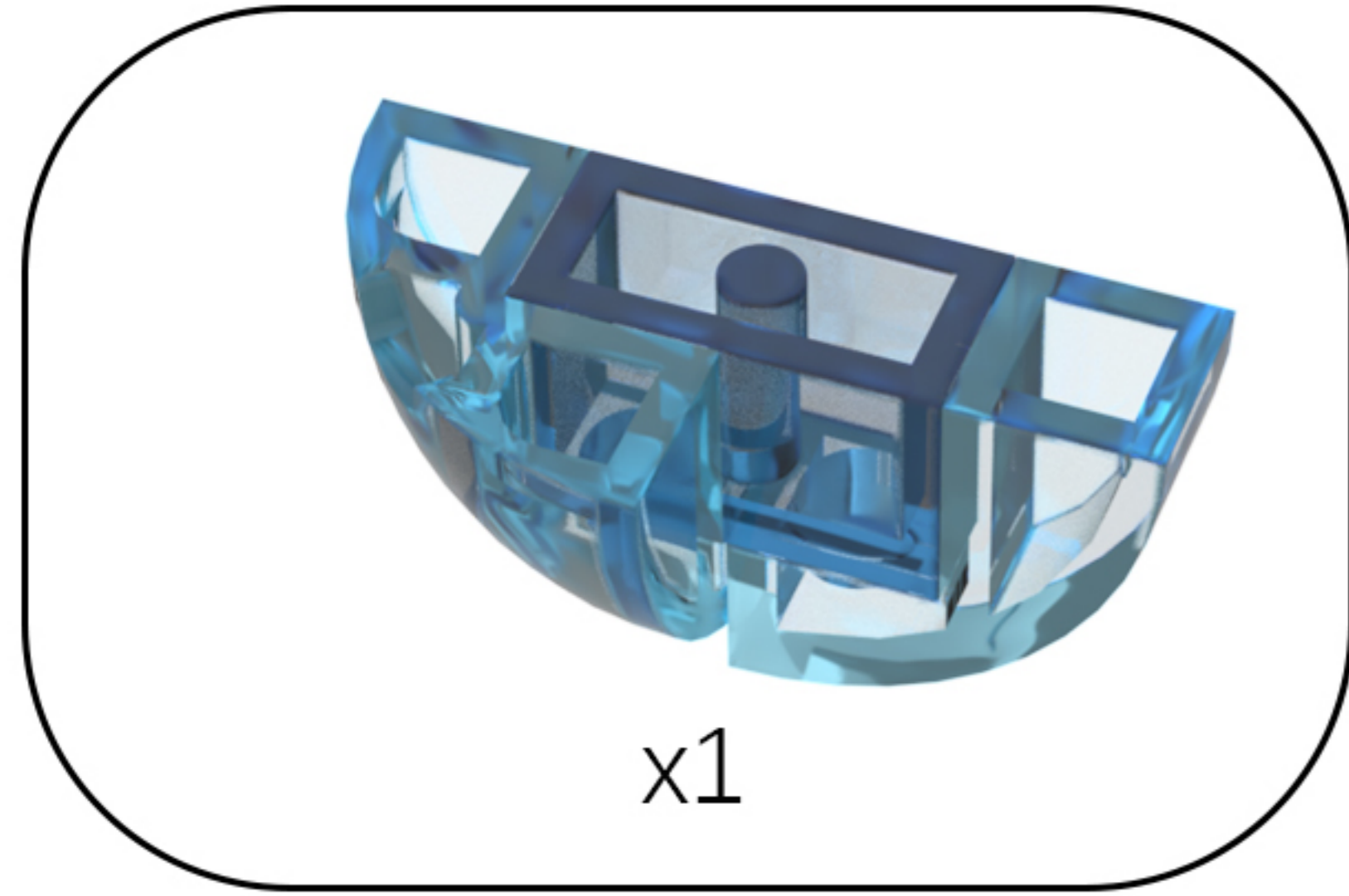

26

EN: Place the lights from the string inside another block.

DE: Lege die Lichter der Lichterkette in einen anderen Block.

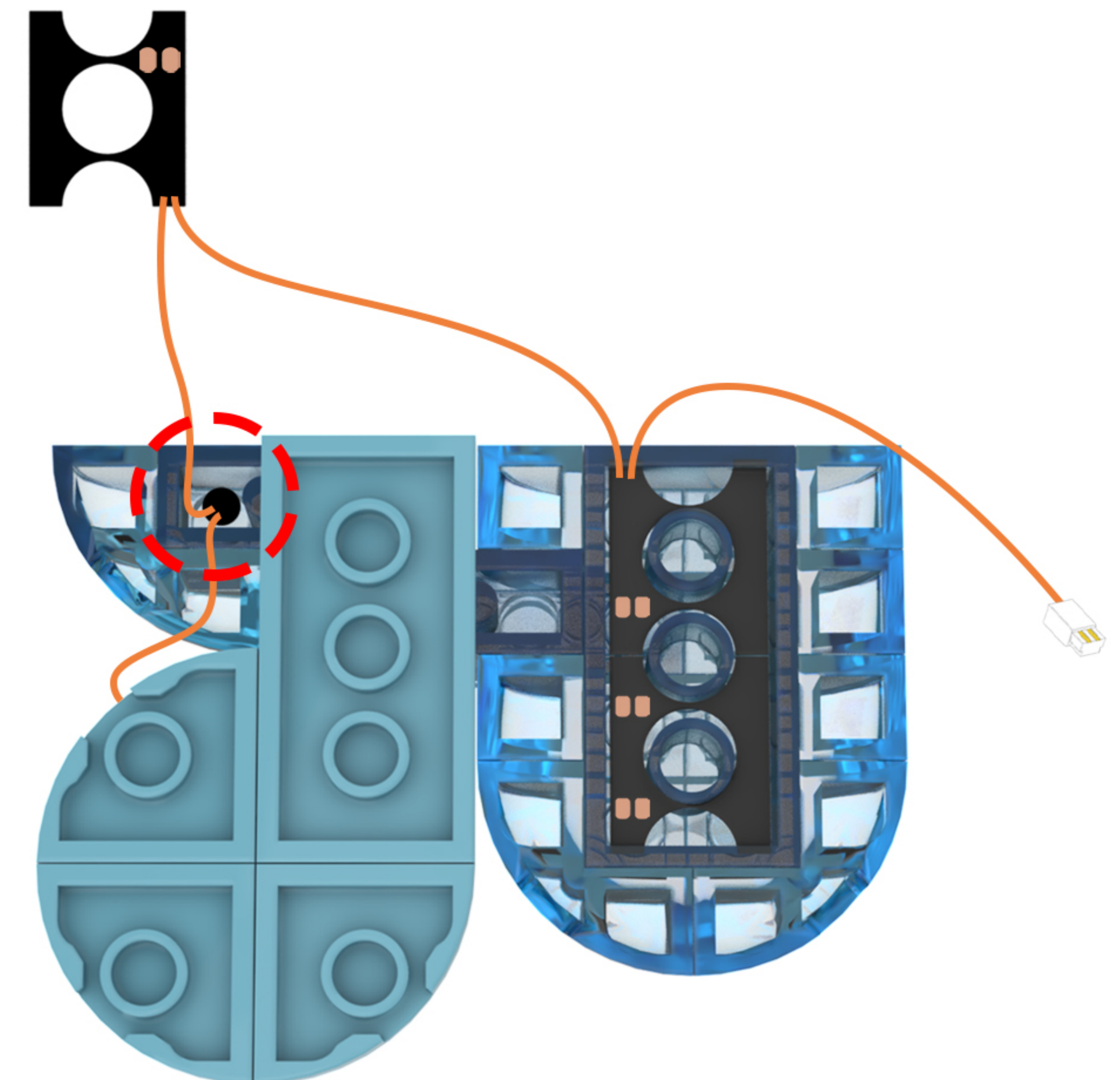
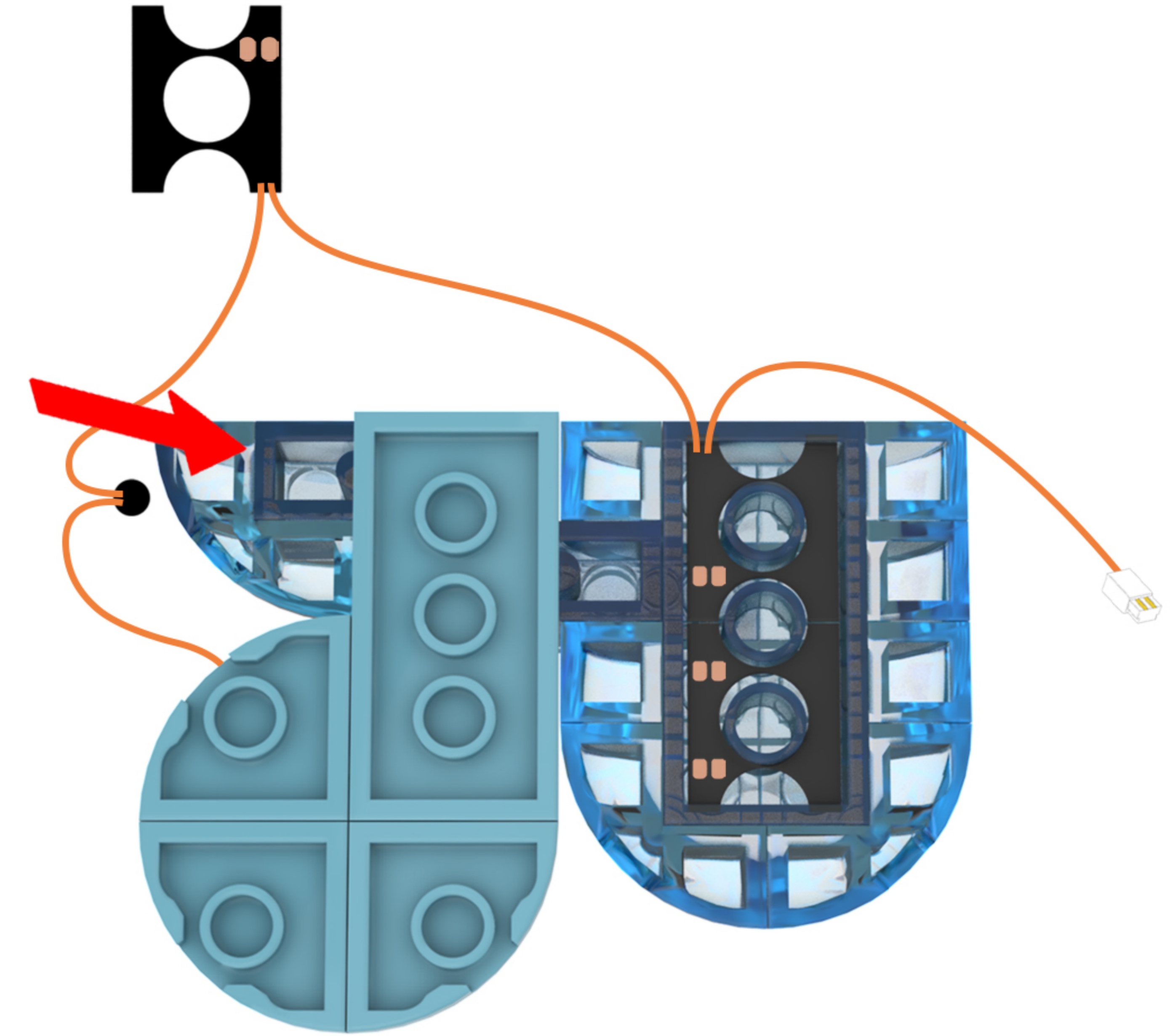

27

EN: Take out the disassembled building blocks, reassemble them, and secure the light cord.

DE: Nehmen Sie die zerlegten Bausteine heraus, setzen Sie sie wieder zusammen und befestigen Sie das Lichtkabel.

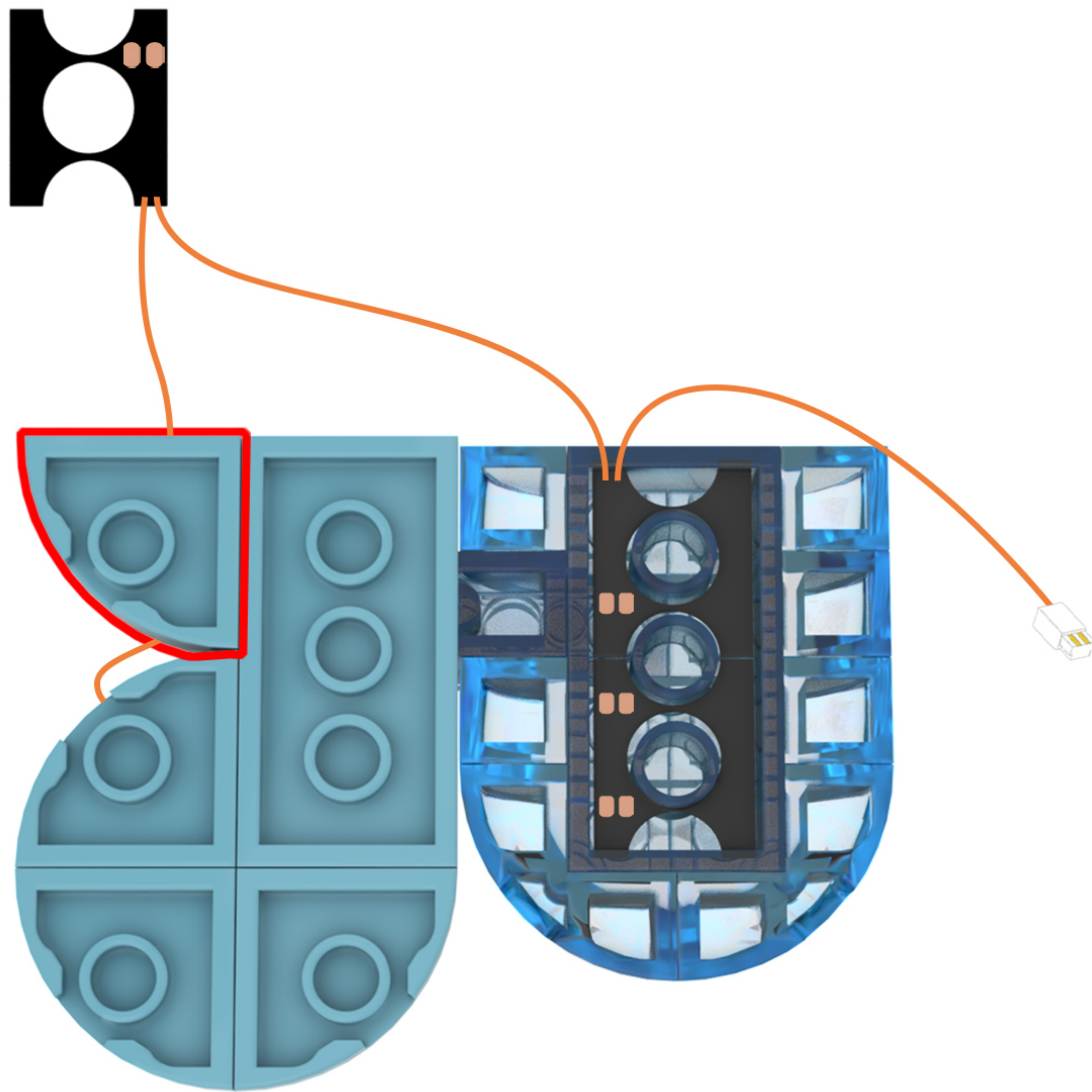
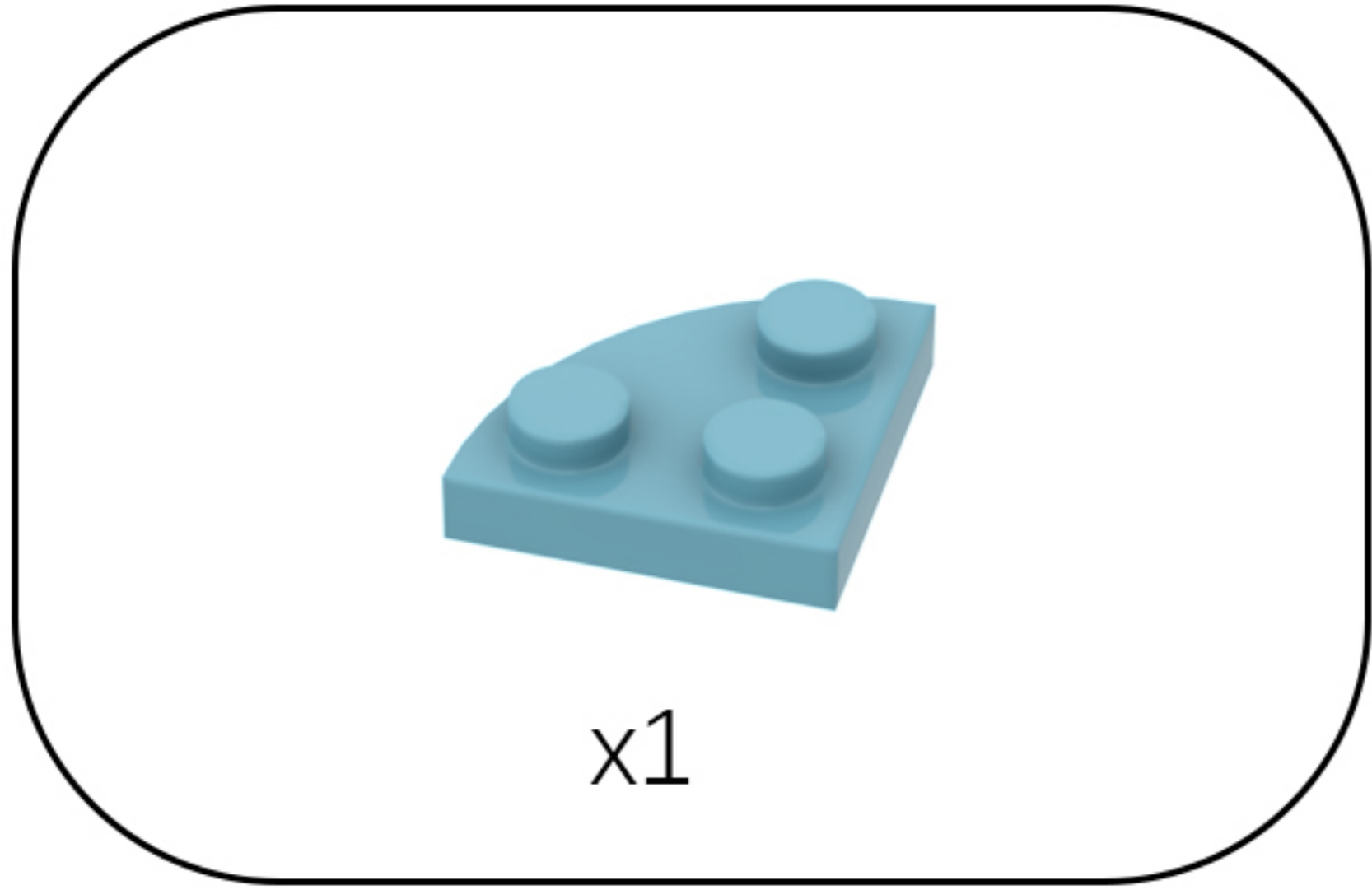

28

EN: Take out the disassembled building blocks and place the lights from the string inside them.

DE: Nimm die zerlegten Bausteine heraus und lege die Lichter der Lichterkette hinein.

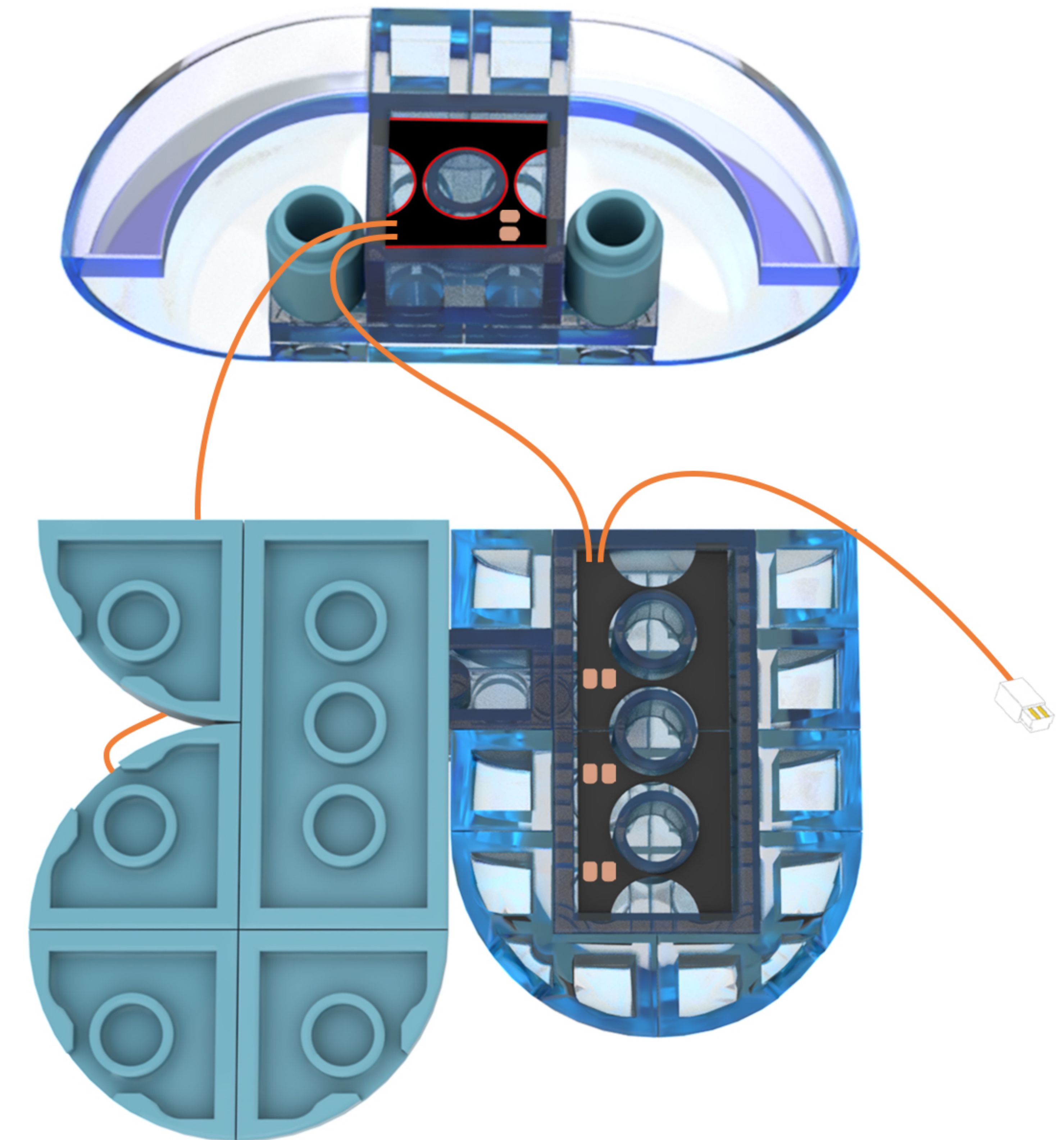
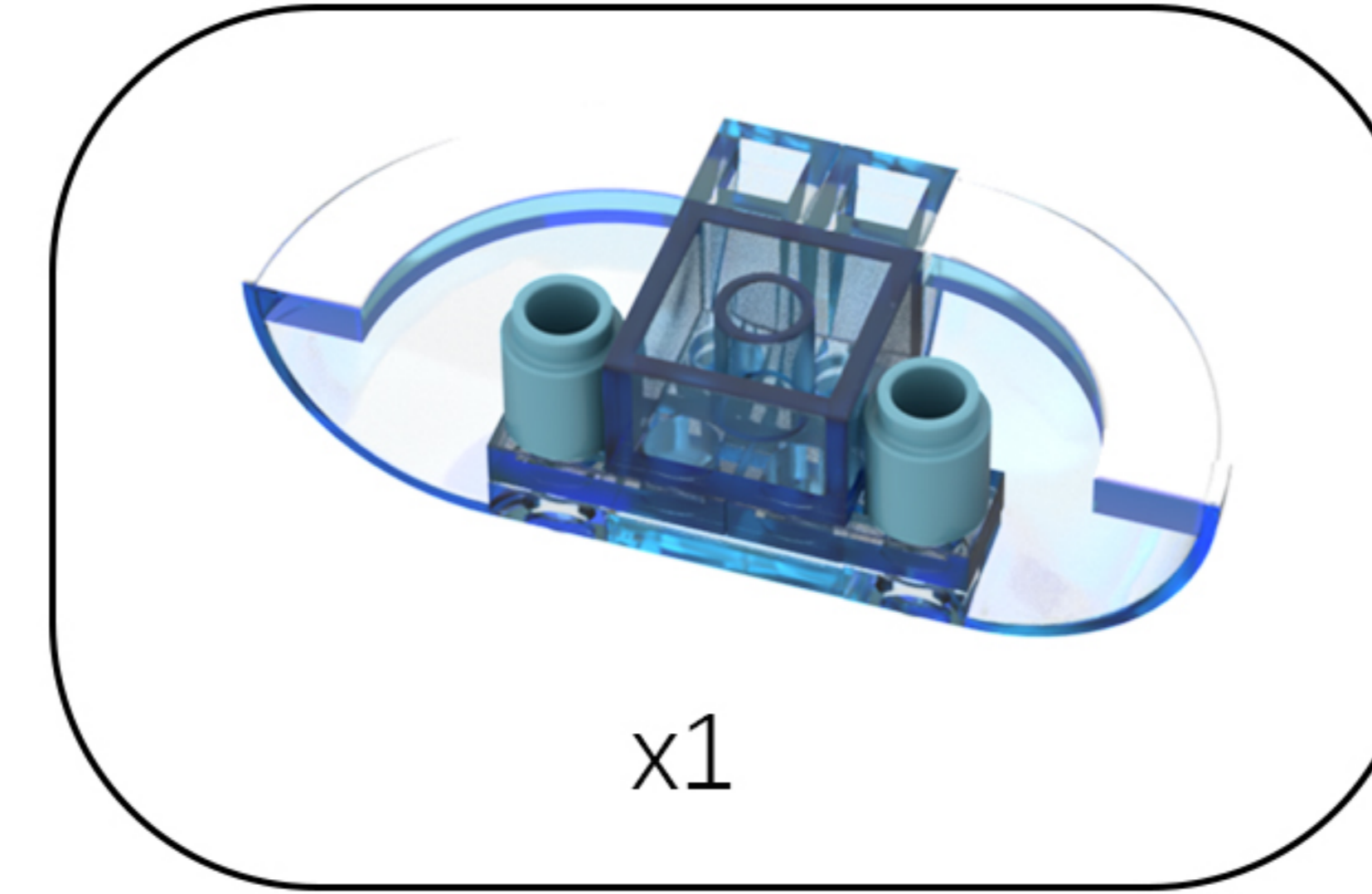

29

EN: Place the two blocks side by side.

DE: Stelle die beiden Blöcke nebeneinander.

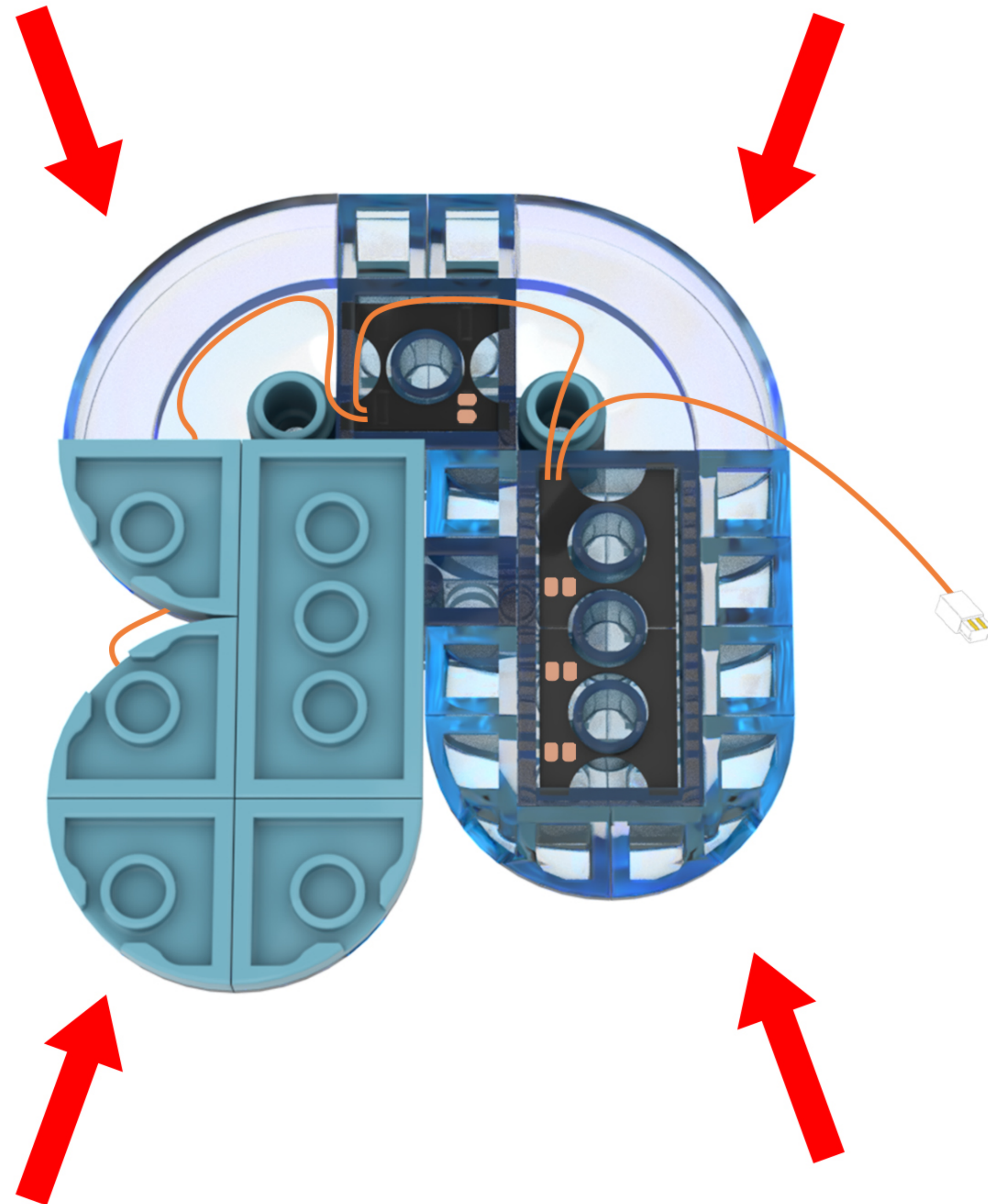

30

EN: Take out the disassembled building blocks, reassemble them, and secure the light cord.

DE: Nehmen Sie die zerlegten Bausteine heraus, setzen Sie sie wieder zusammen und befestigen Sie das Lichtkabel.

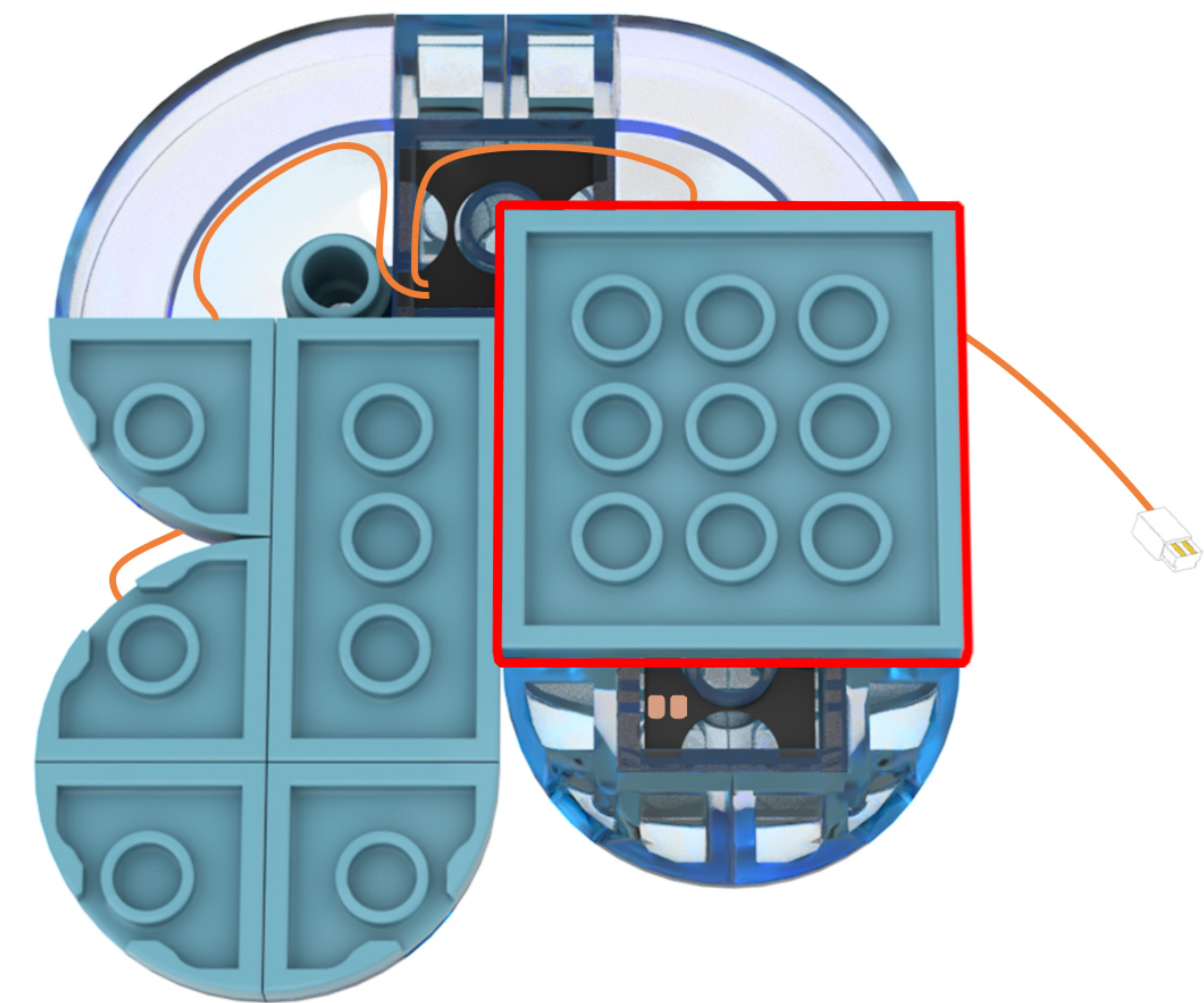
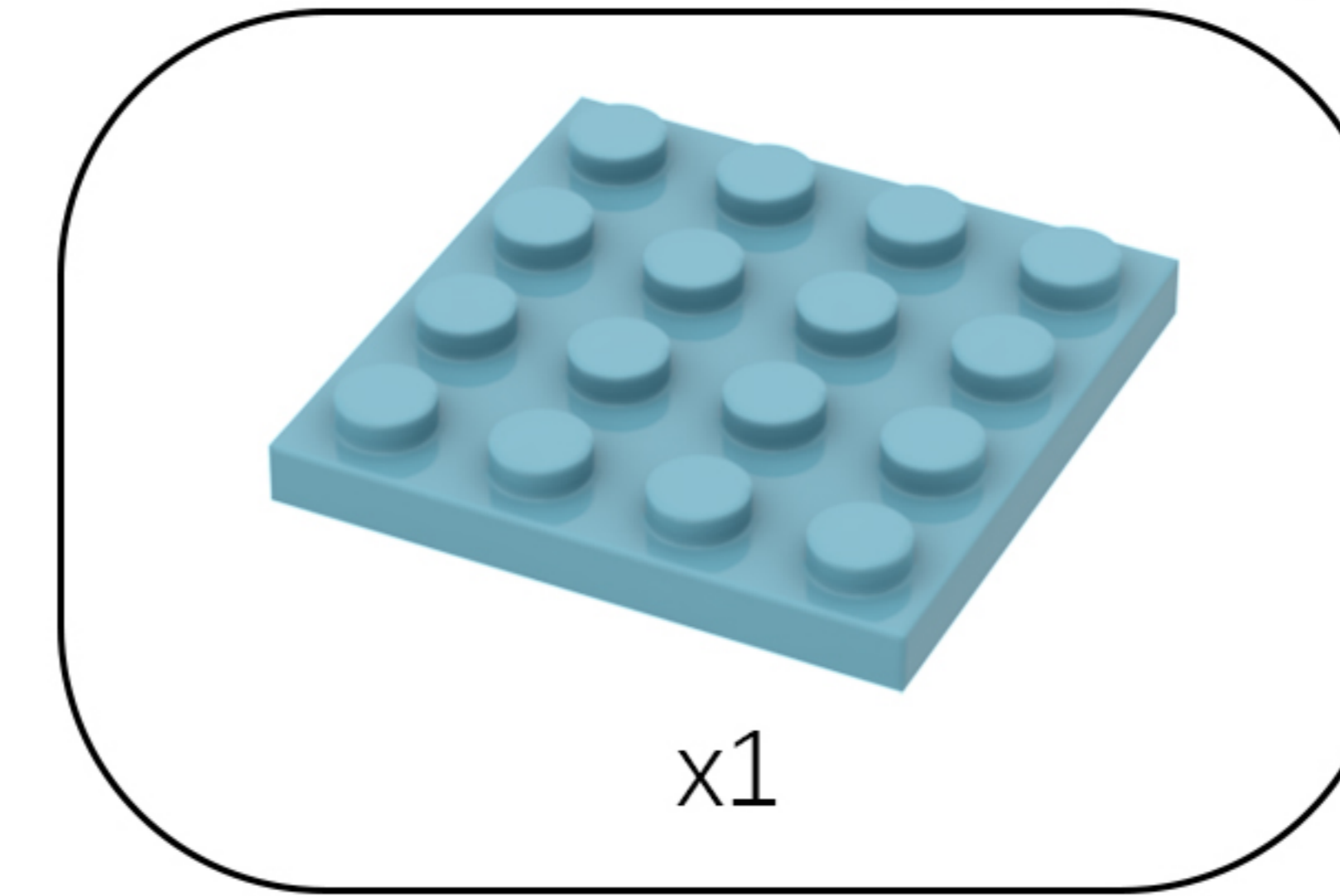

31

EN: Take out the disassembled building blocks and reassemble them in order.

DE: Nehmen Sie die zerlegten Bausteine heraus und setzen Sie sie der Reihe nach wieder zusammen.

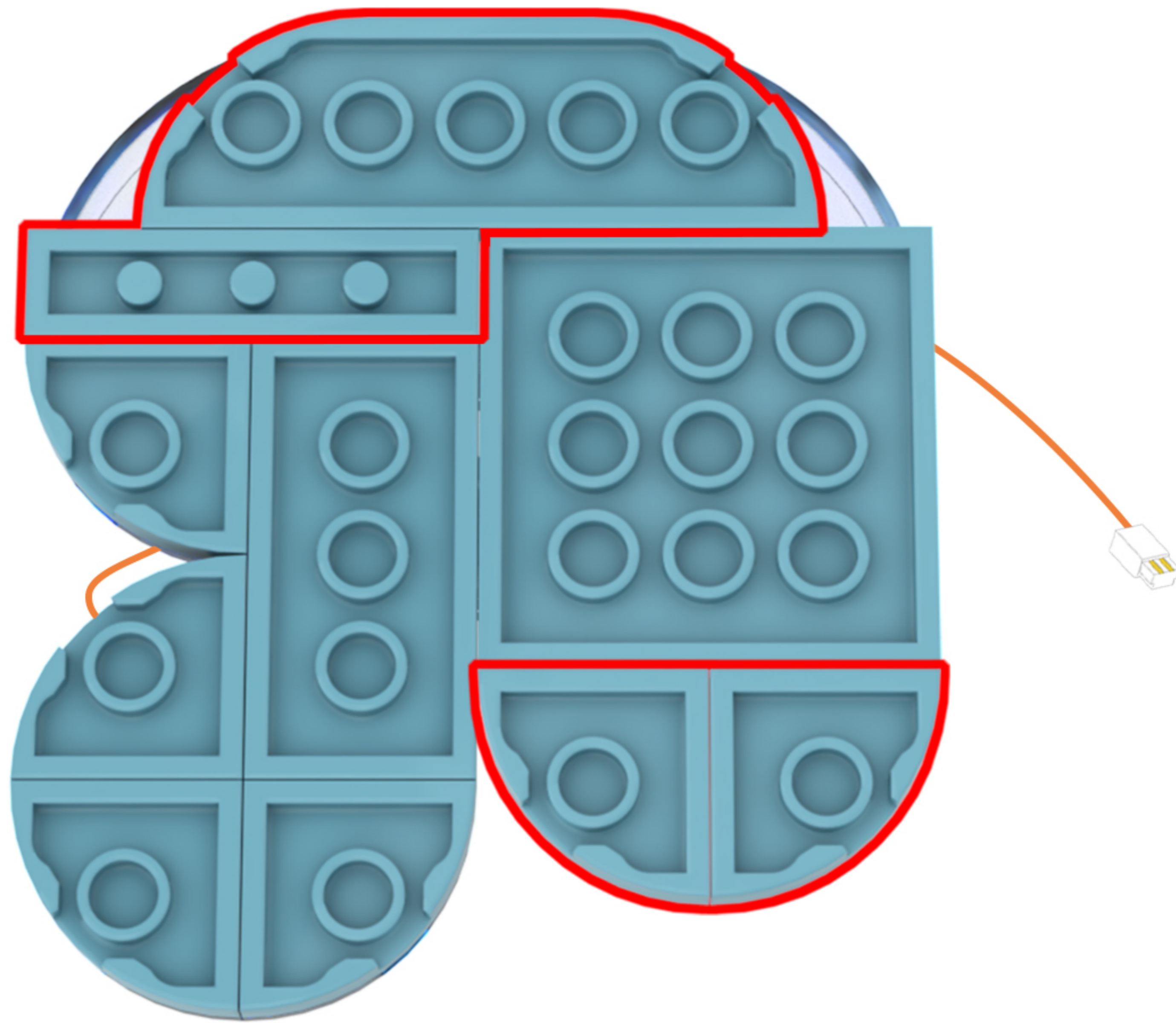
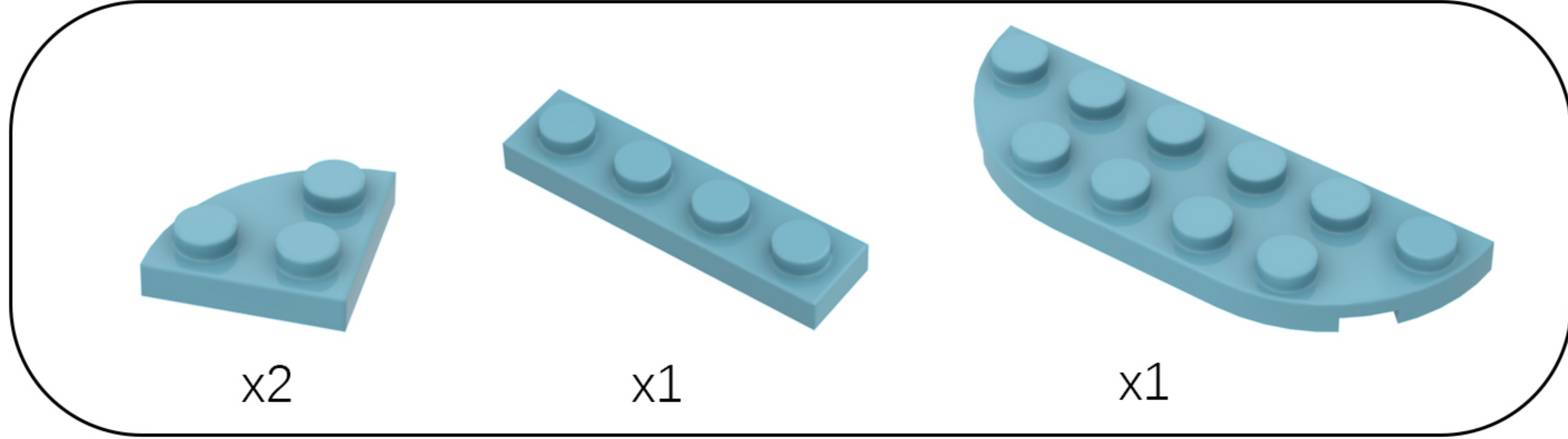

32

EN: Take out the disassembled building blocks and reassemble them in order.

DE: Nehmen Sie die zerlegten Bausteine heraus und setzen Sie sie der Reihe nach wieder zusammen.

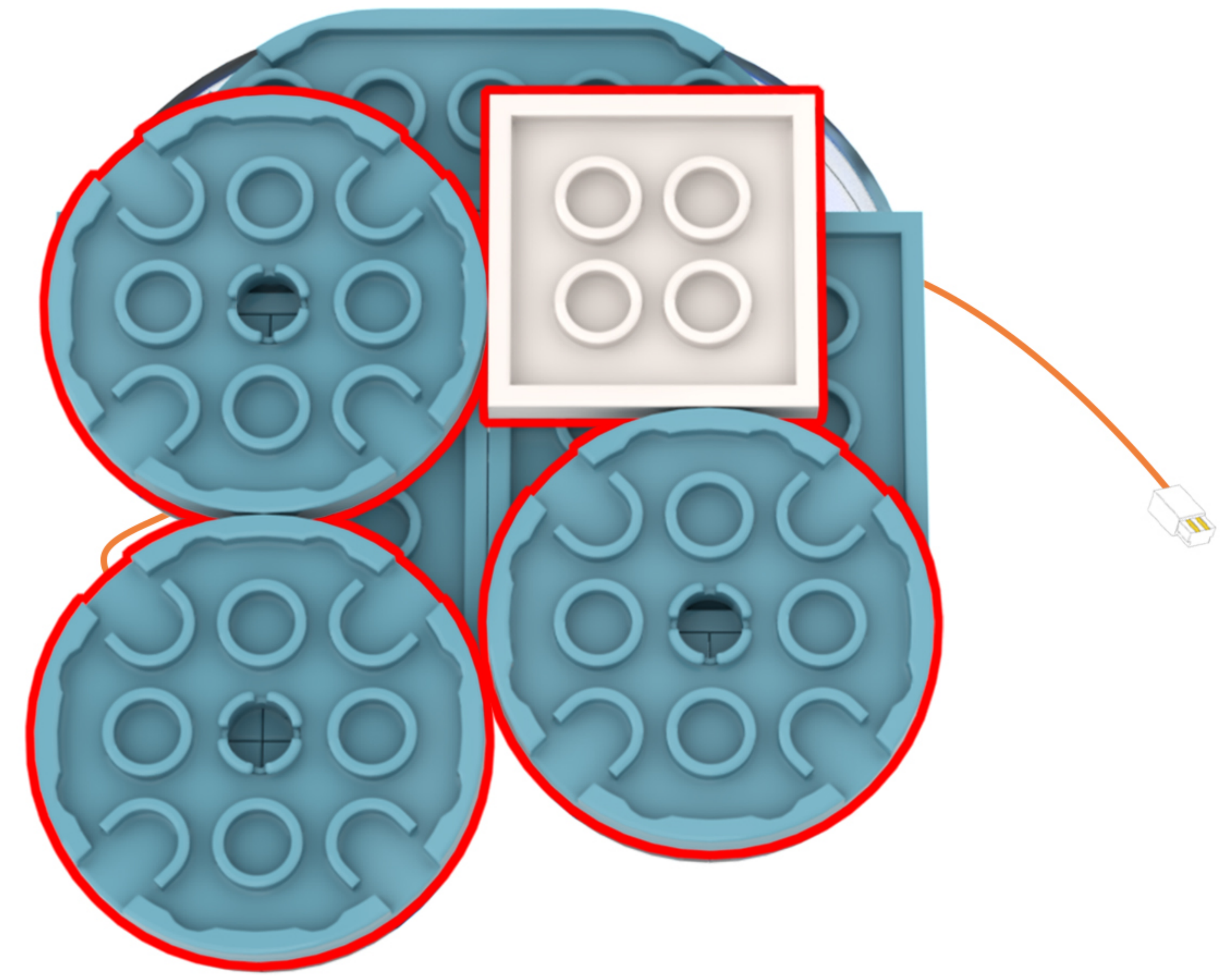
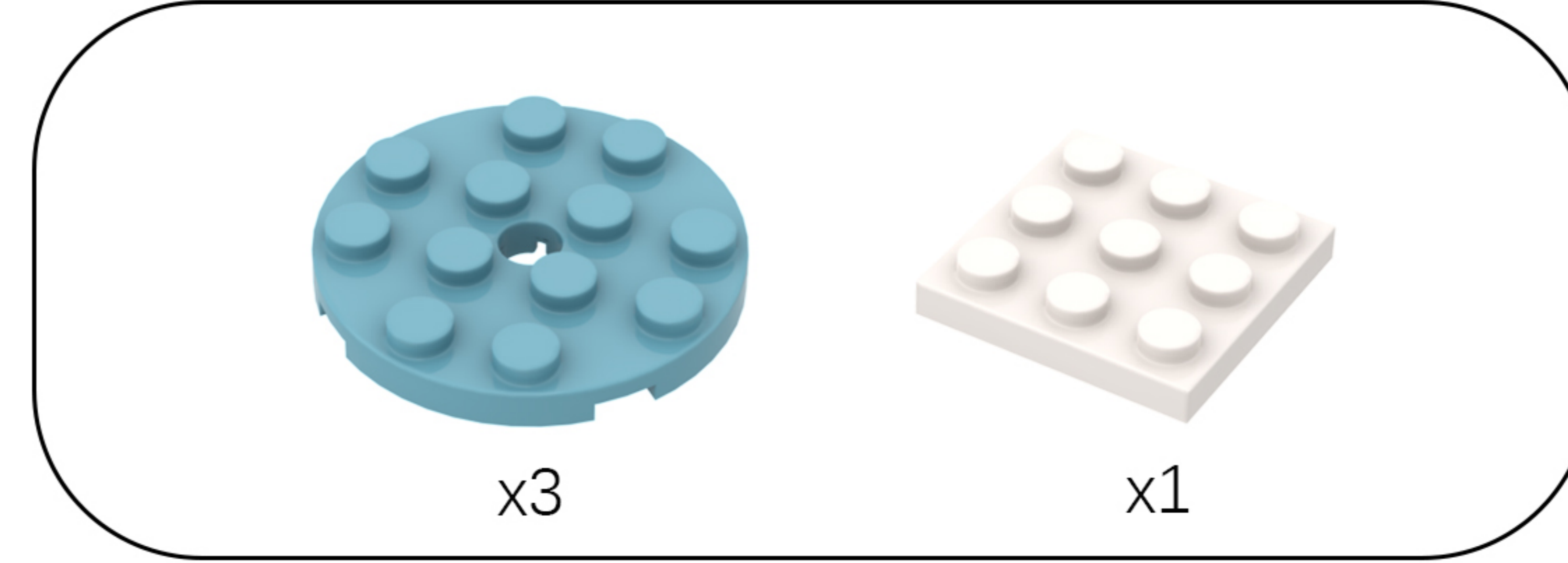

33

EN: Restore the building blocks.

DE: Stellen Sie die Bausteine wieder her.

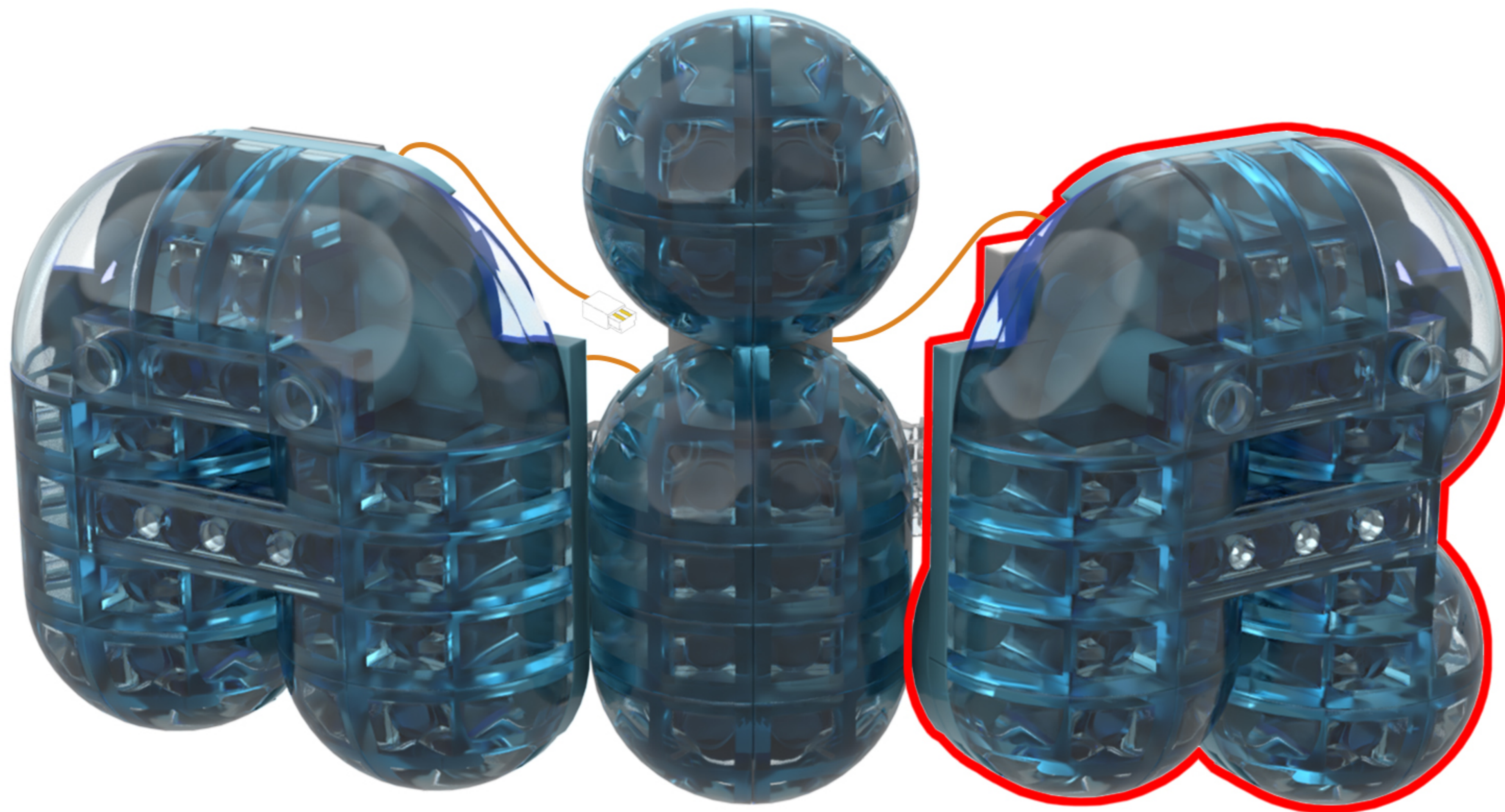

34

EN: Rotate the model to its back side.

DE: Drehen Sie das Modell auf die Rückseite.

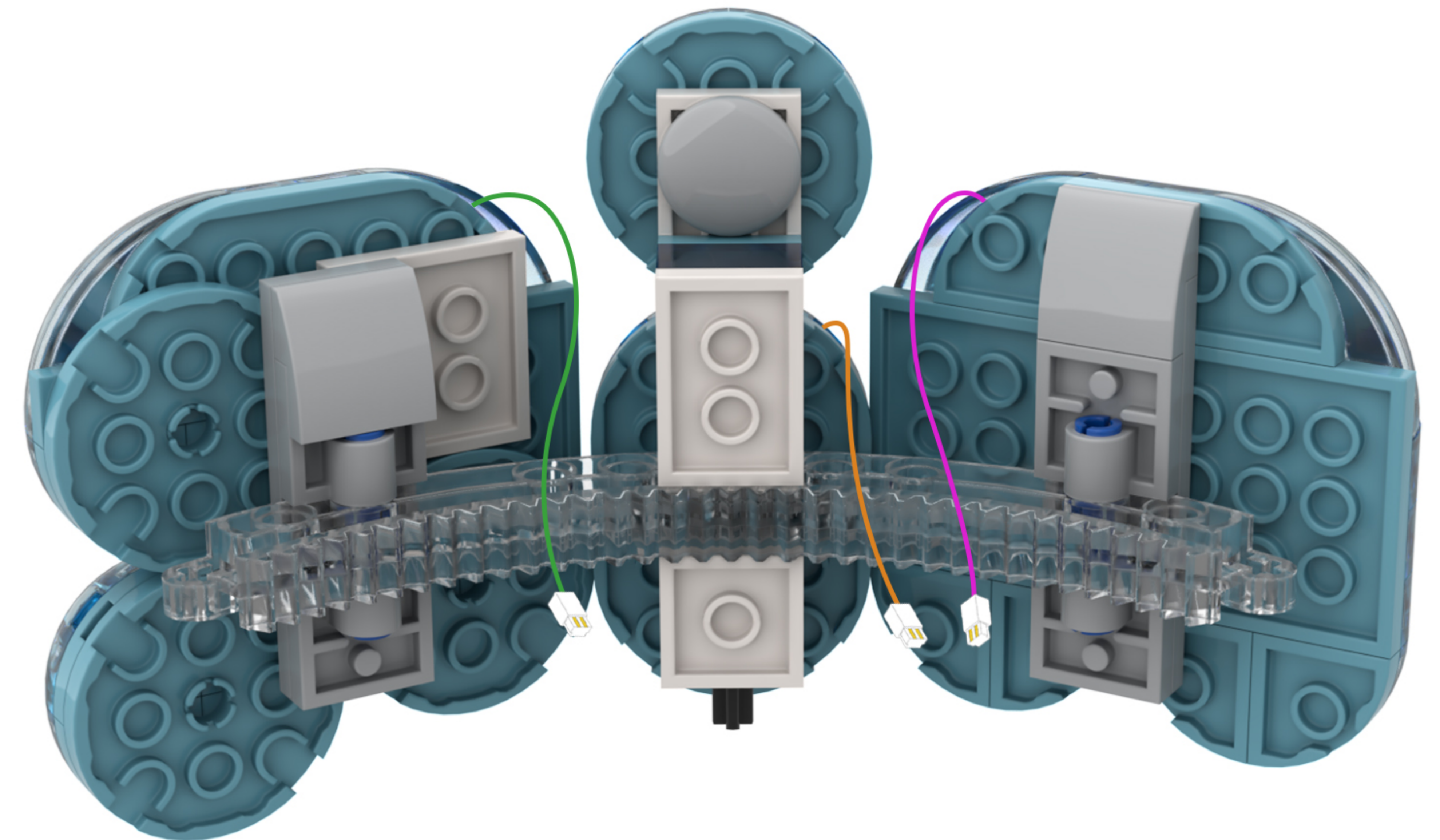
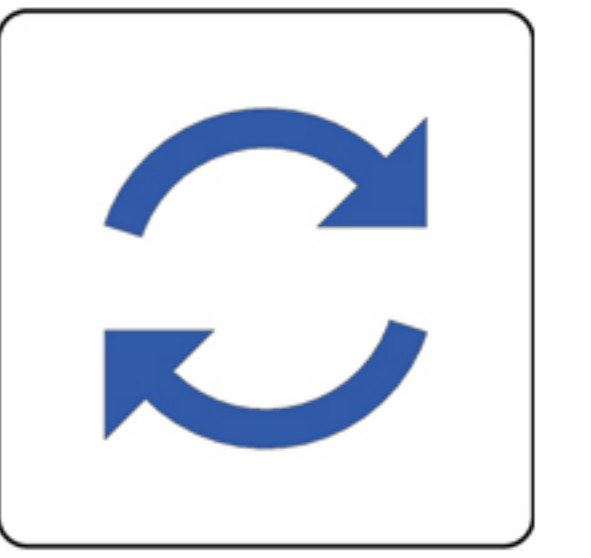

35

EN: Take the expansion board and the connecting cable out of Bag 2 and connect them together.

DE: Nehmen Sie die Erweiterungskarte und das Verbindungskabel aus Beutel 2 und verbinden Sie beide miteinander.

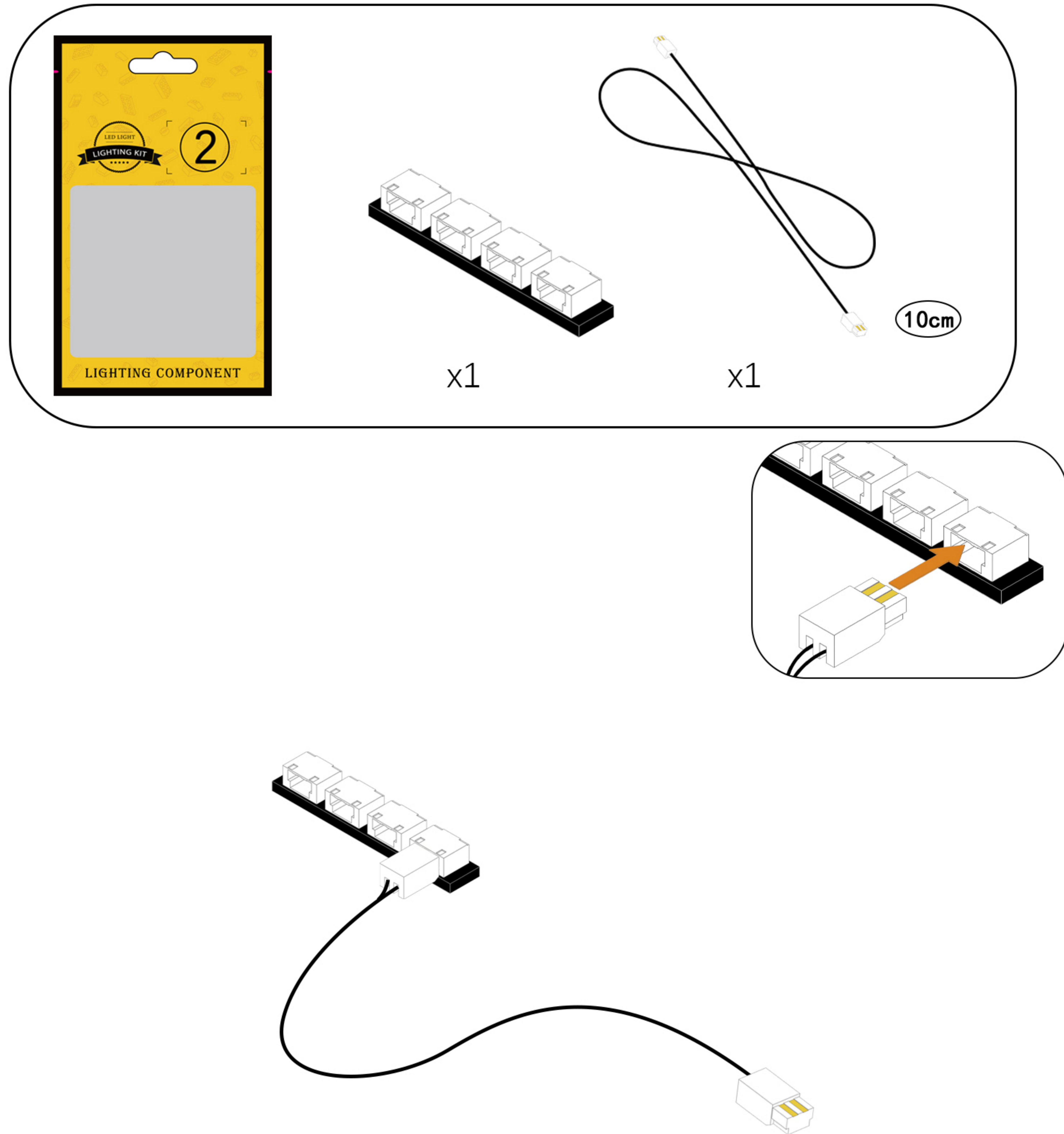

36

EN: Connect the three light cables to the expansion board in sequence.

DE: Schließen Sie die drei Lichtkabel nacheinander an die Erweiterungskarte an.

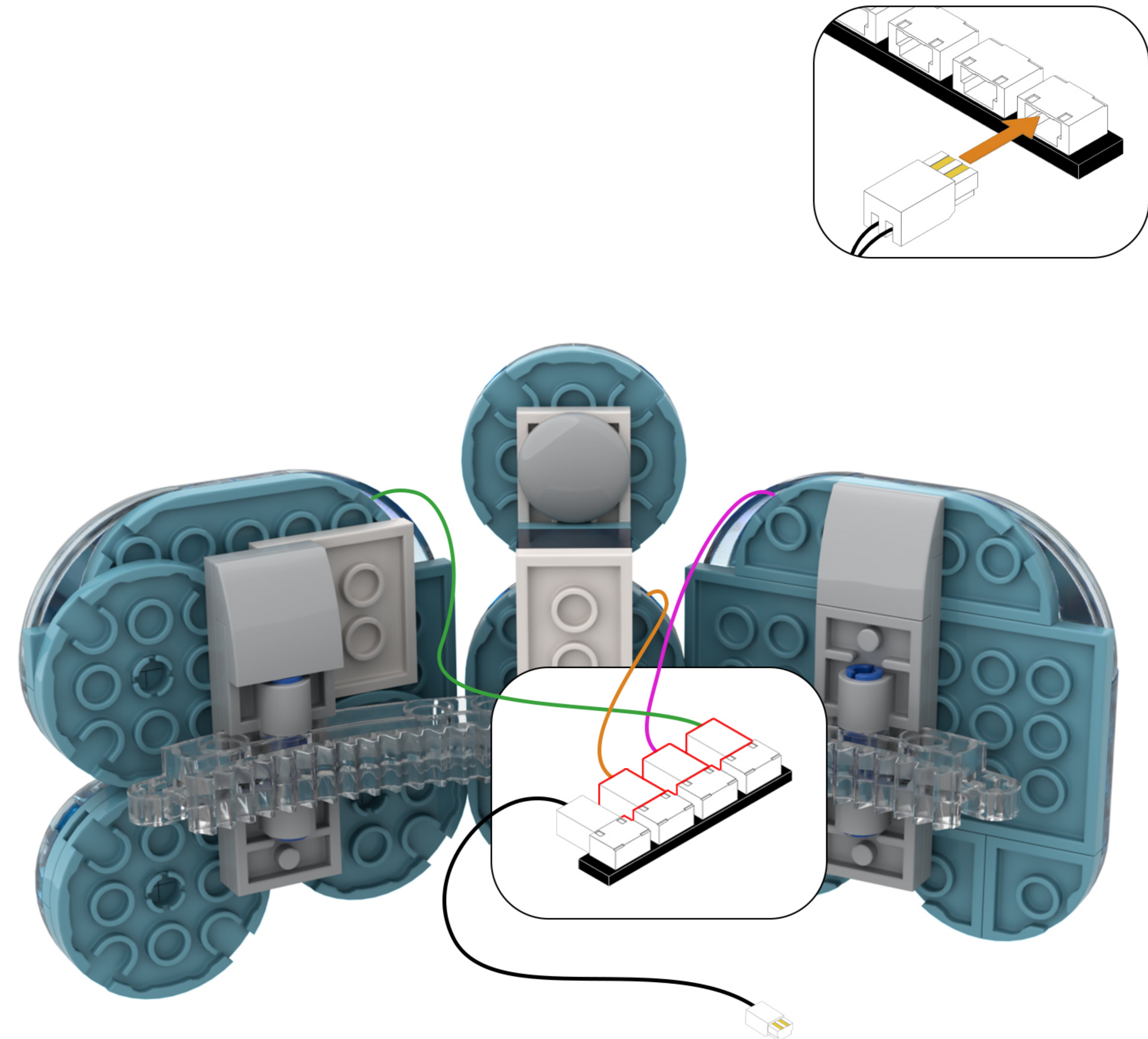

37

EN: Peel off the adhesive backing of the expansion board and attach it to the location shown in the illustration.

DE: Entfernen Sie die Schutzfolie von der Rückseite der Erweiterungsplatte und kleben Sie sie an die in der Abbildung gezeigte Stelle.

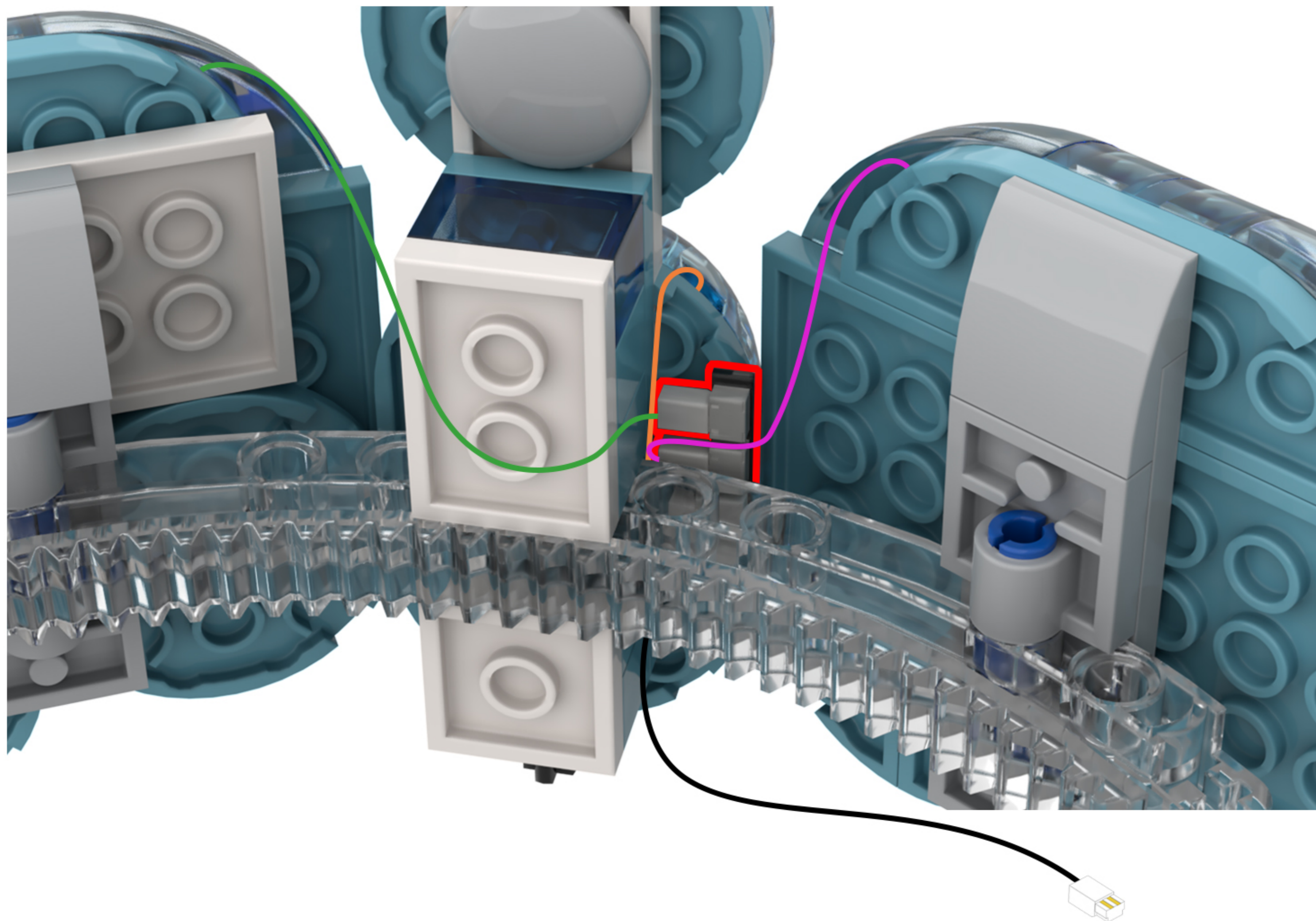

38

EN: Restore the building blocks.

DE: Stellen Sie die Bausteine wieder her.

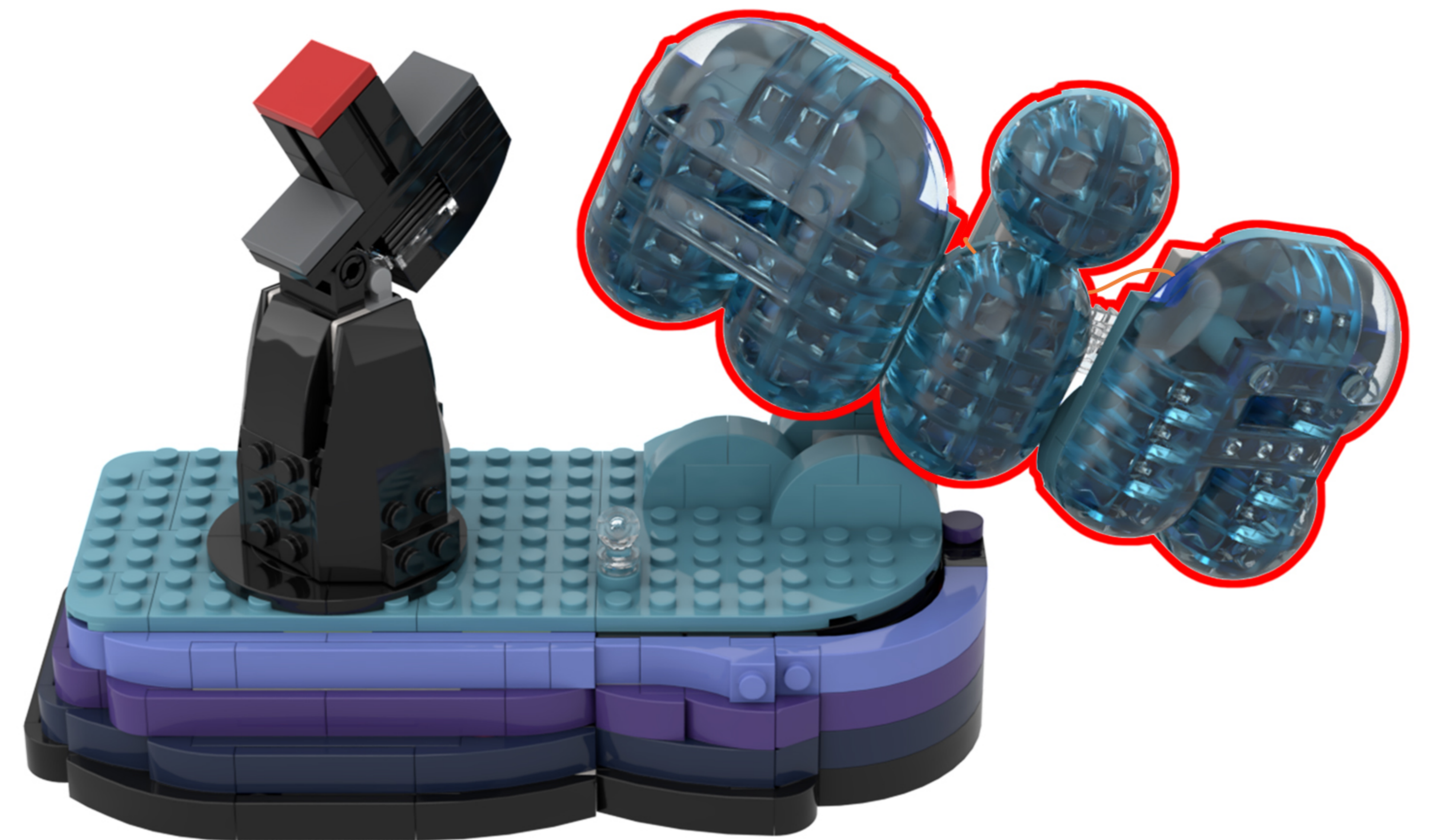

39

EN: Take the disassembled building blocks and flip them over.

DE: Nimm die zerlegten Bausteine und drehe sie um.

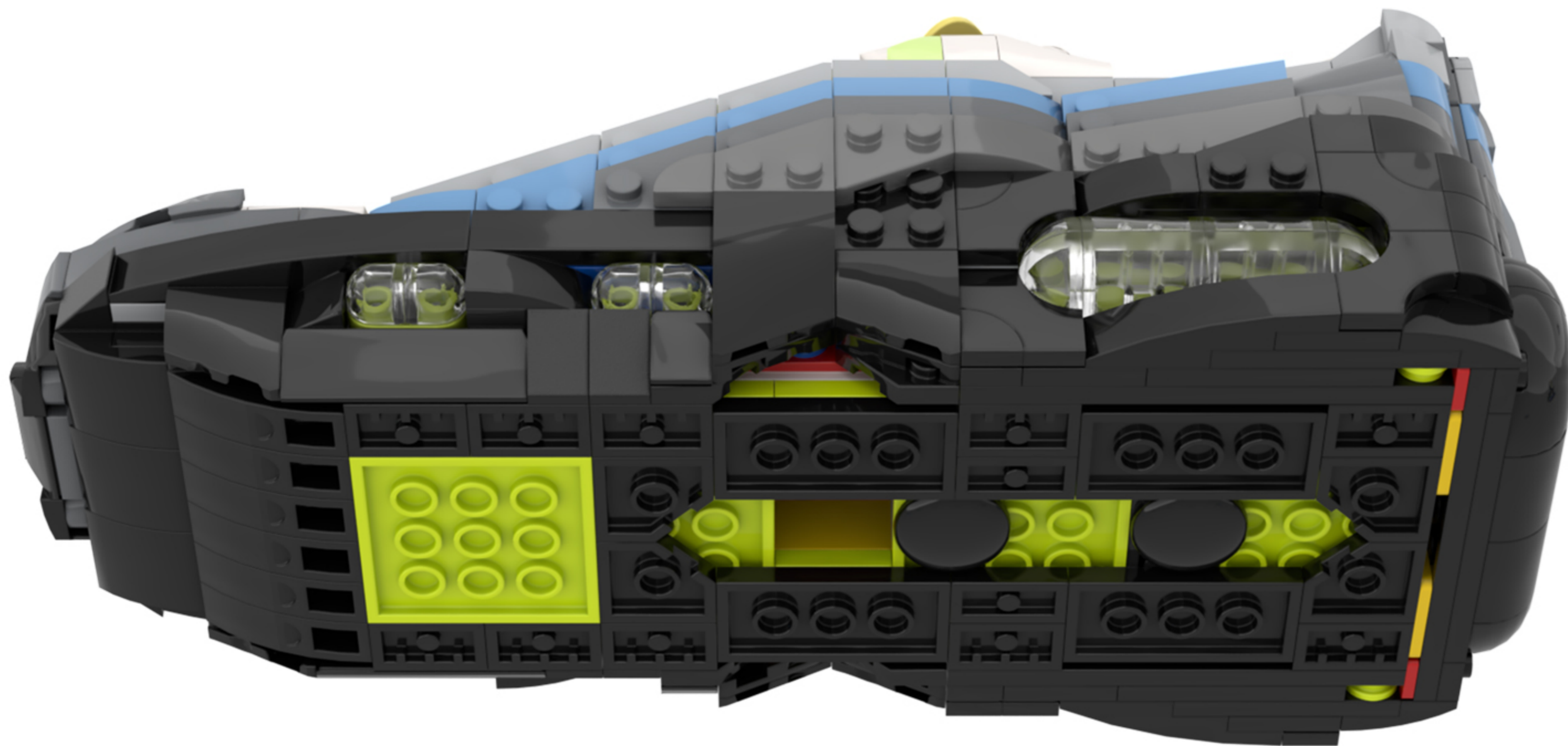
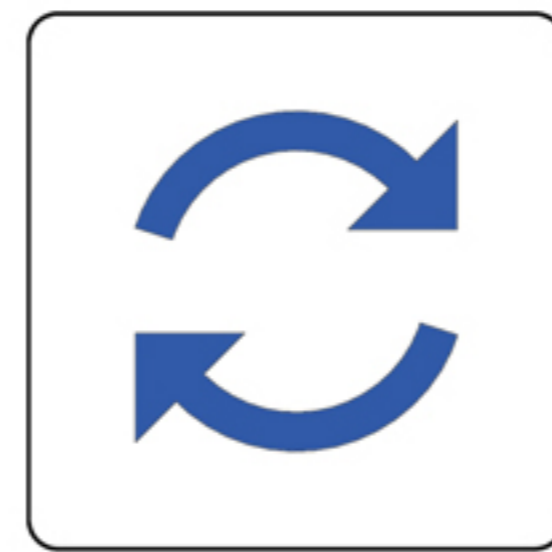
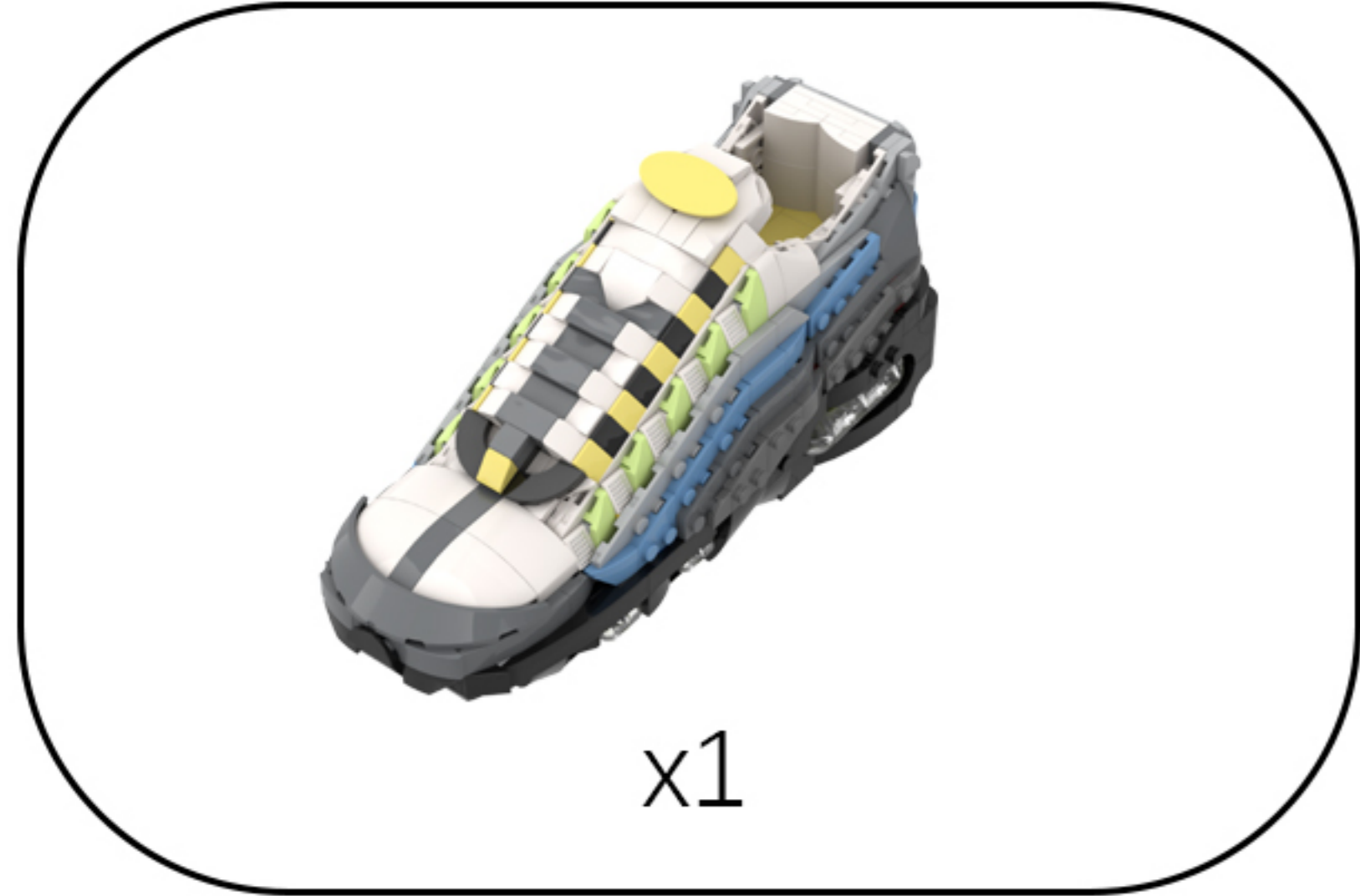

40

EN: Use the tool to disassemble the building blocks one by one.

DE: Nutzen Sie das Werkzeug, um die Bausteine nacheinander auseinanderzunehmen.

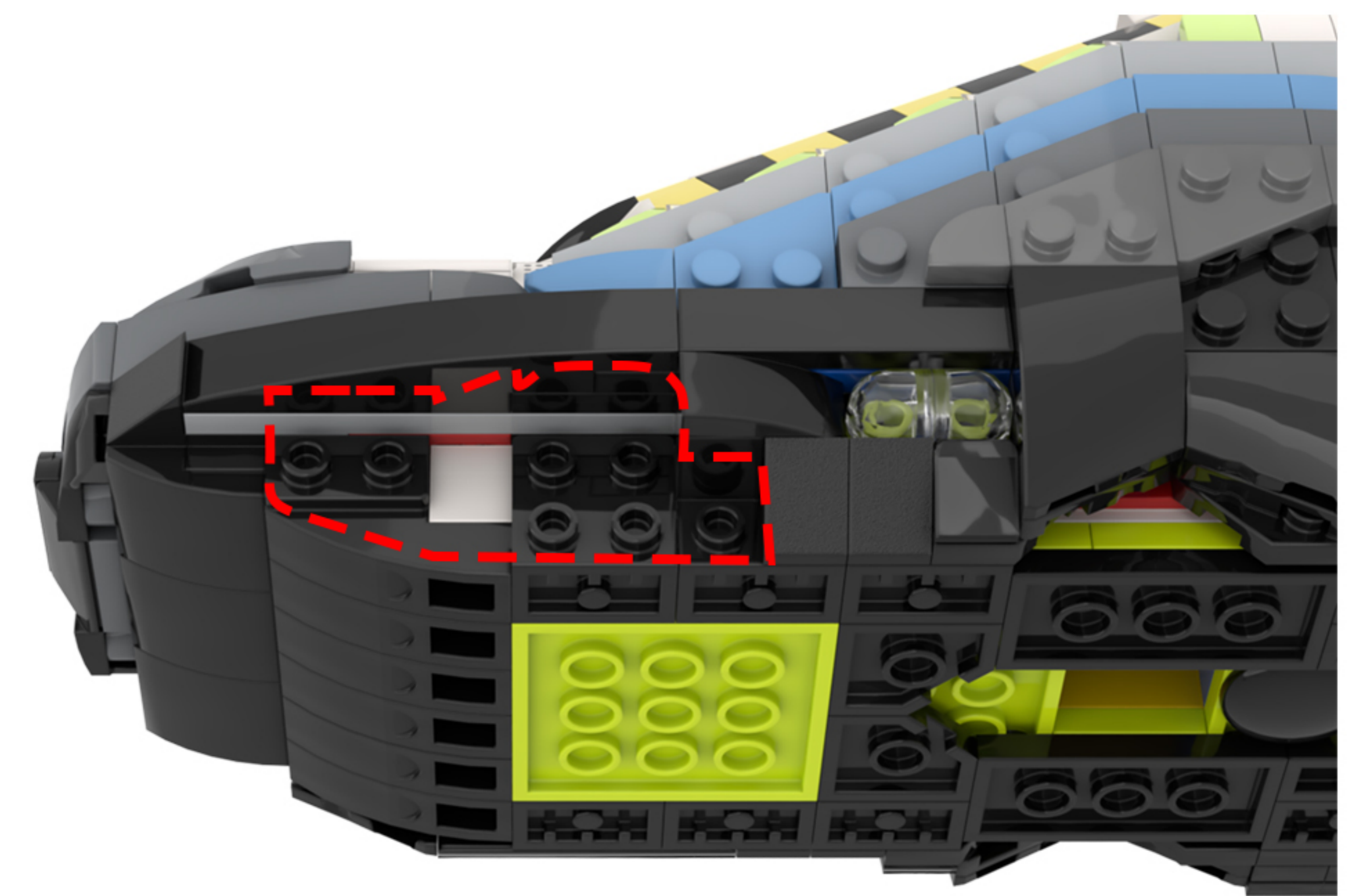
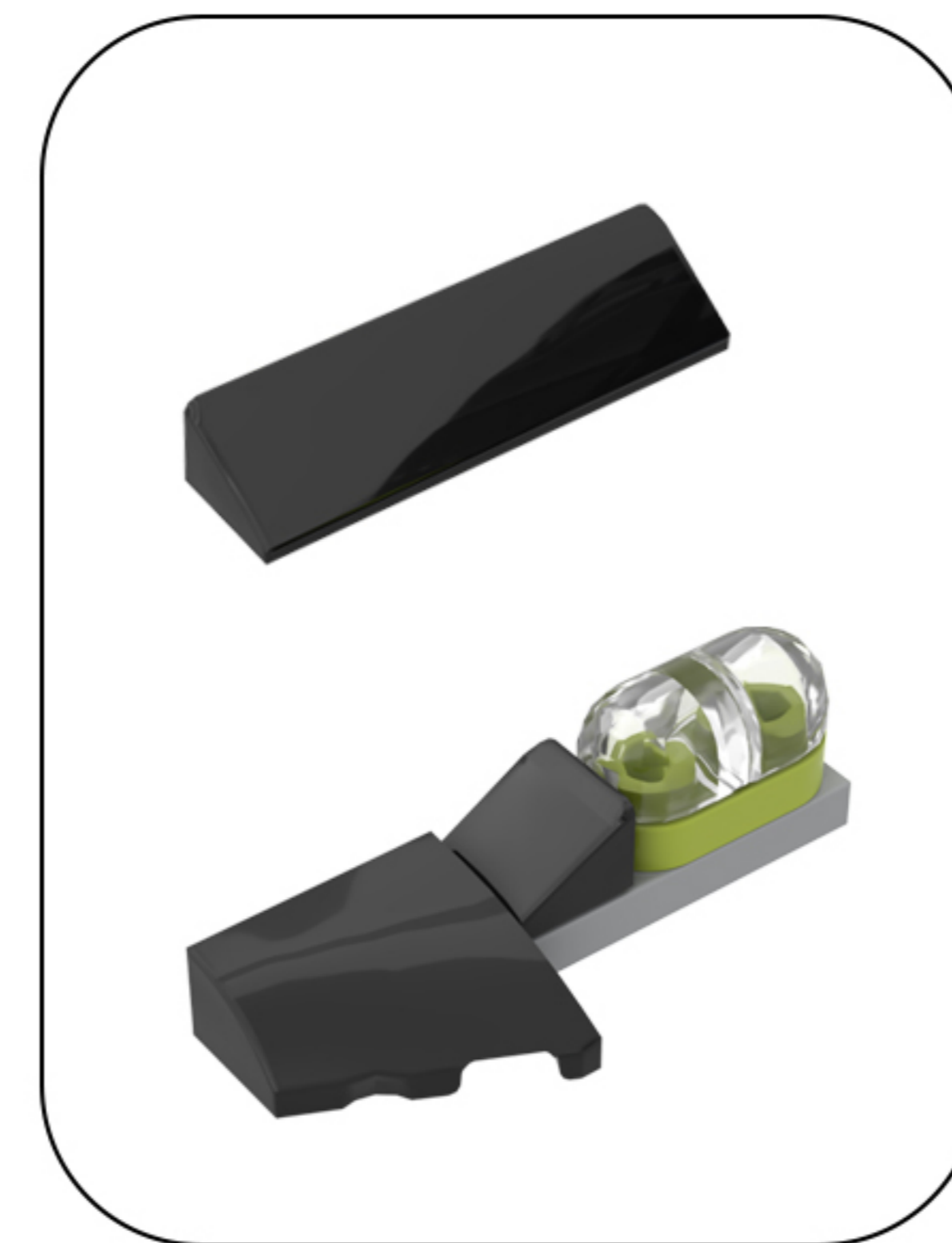
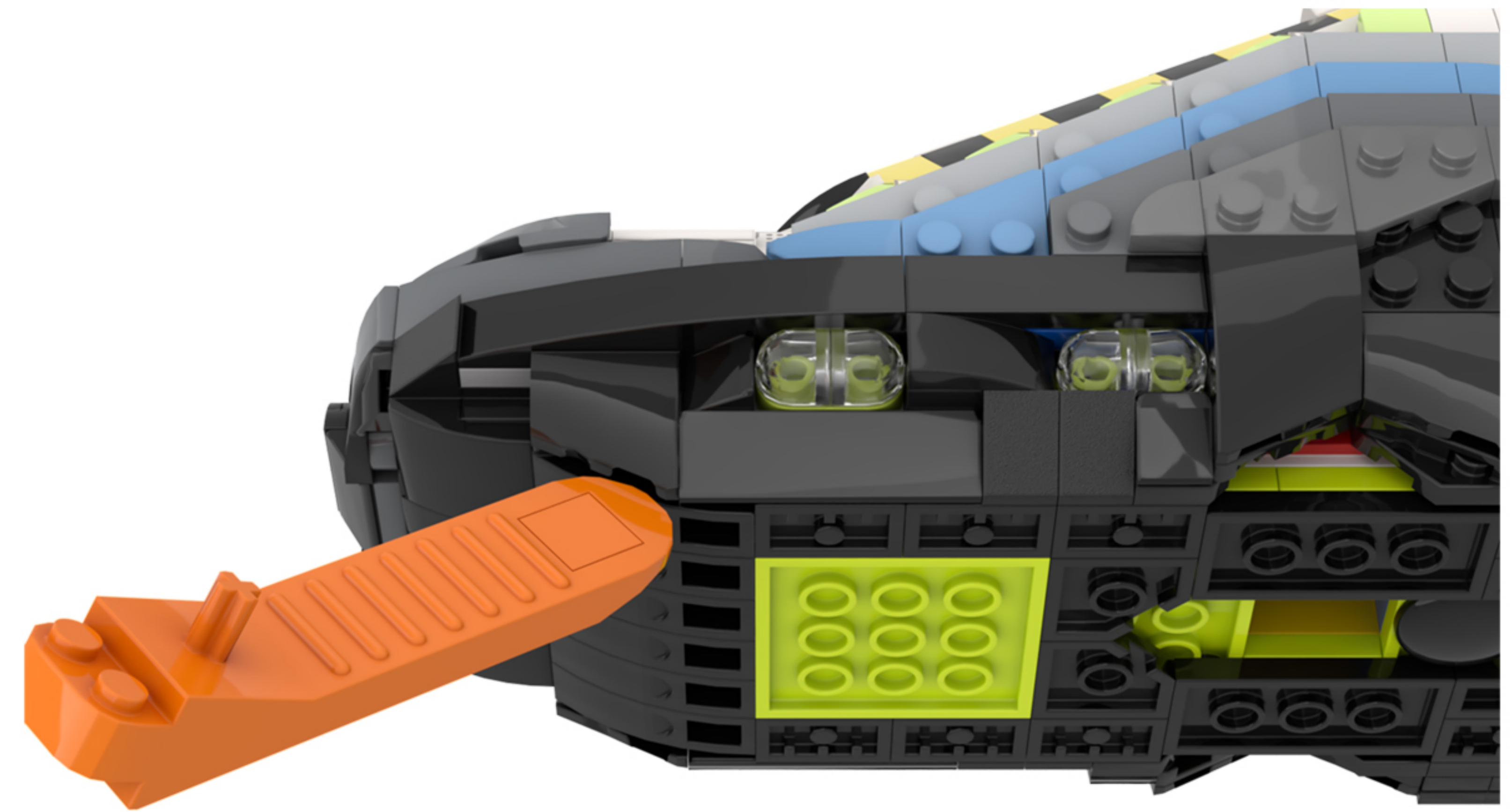

41

EN: Take out the disassembled building blocks and take them apart one by one.

DE: Nimm die zerlegten Bausteine heraus und nimm sie nacheinander auseinander.

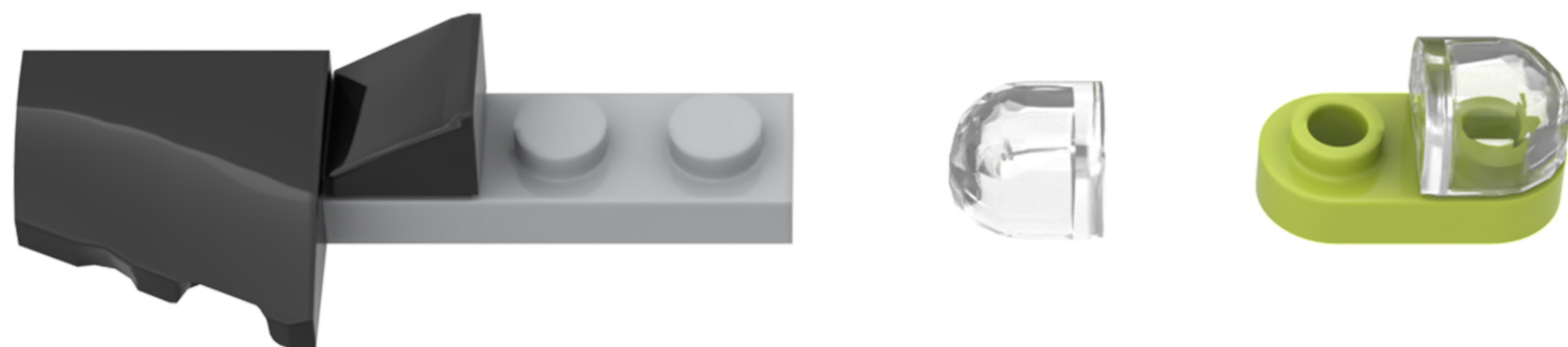
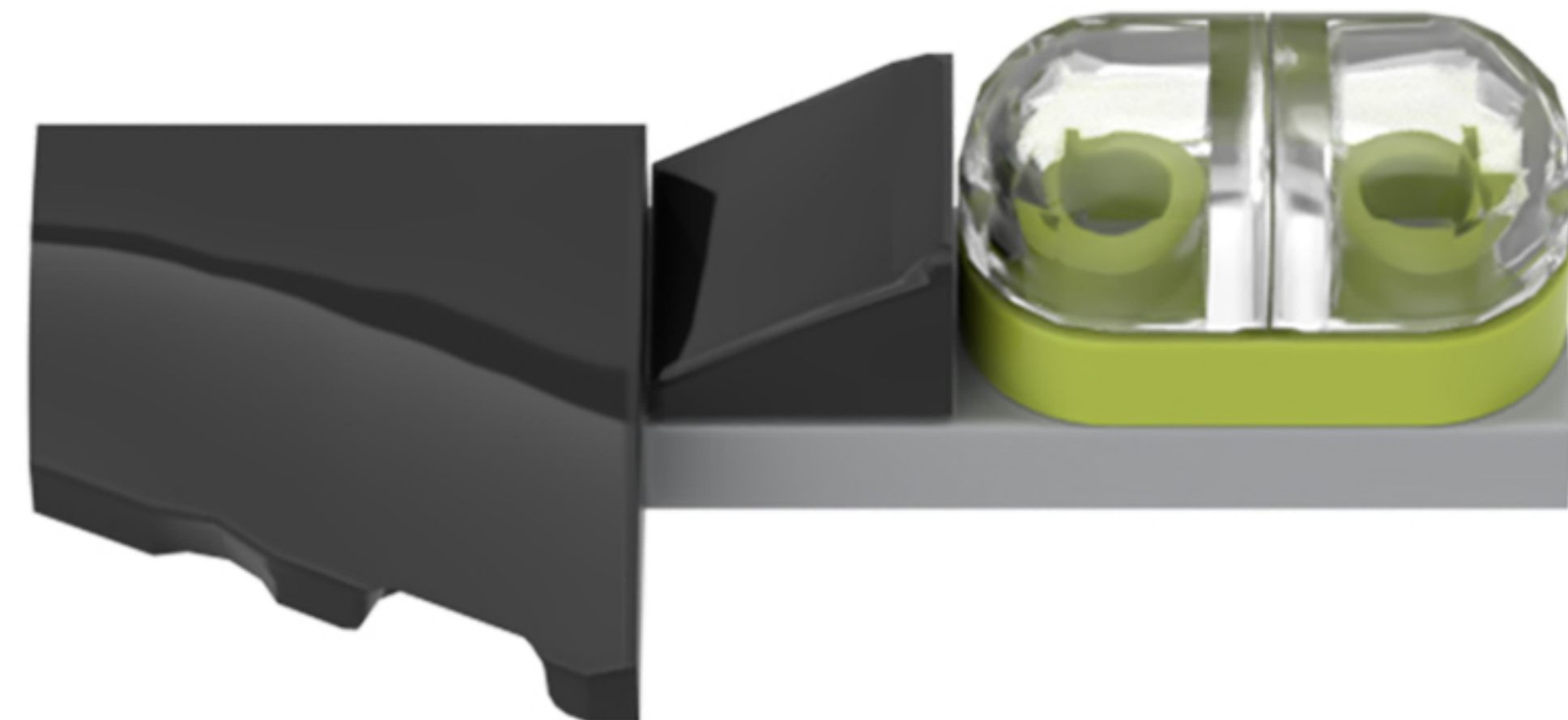
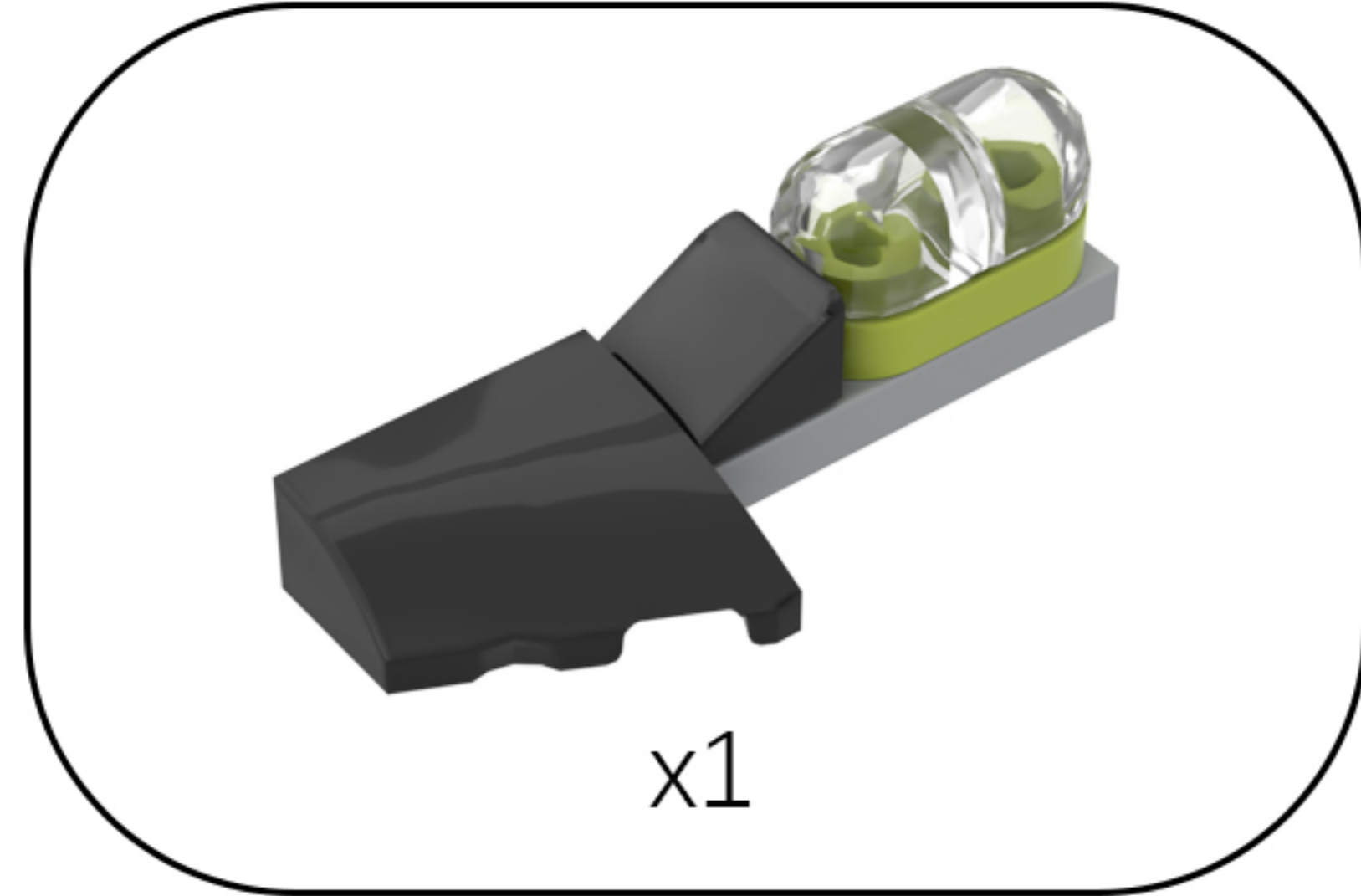

42

EN: Take the light beads out of Bag 3 and follow the instructions step by step.

DE: Nimm die Leuchtperlen aus Beutel 3 heraus und befolge die Anleitung Schritt für Schritt.

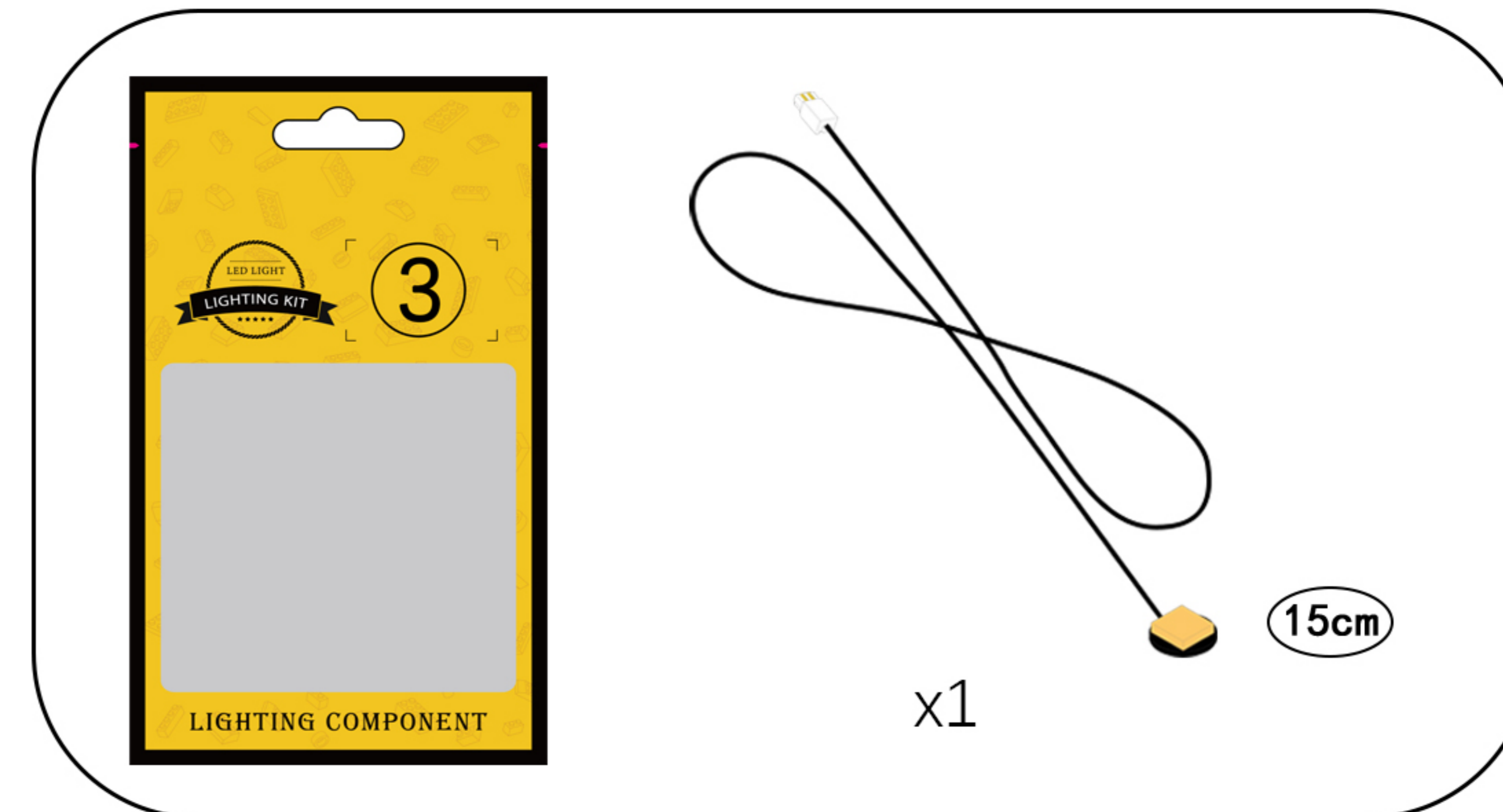

①. Thread one end of the light strip through the hole in the building block.

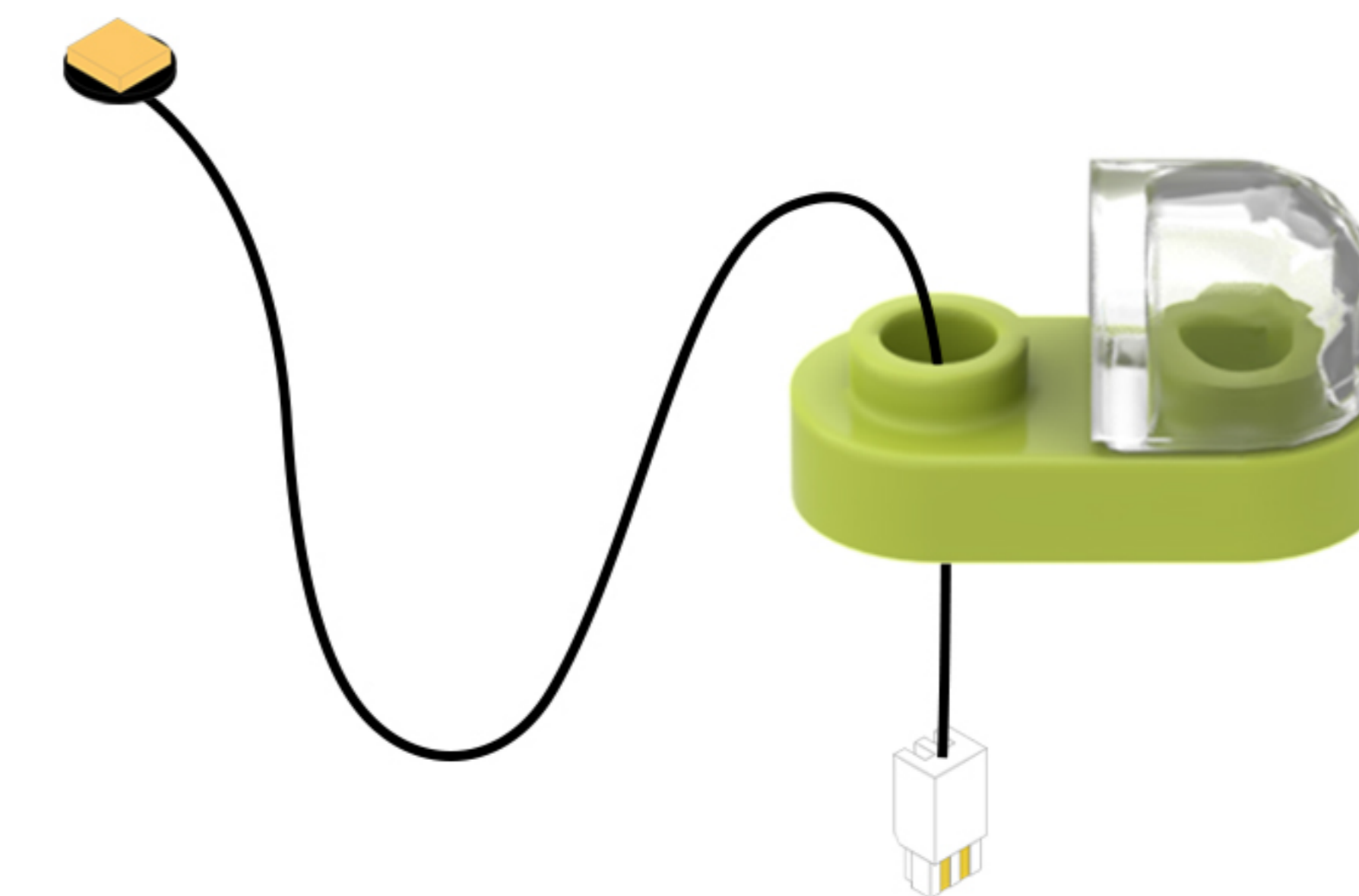

②. Pull the light cord to secure the light fixture to the building block.

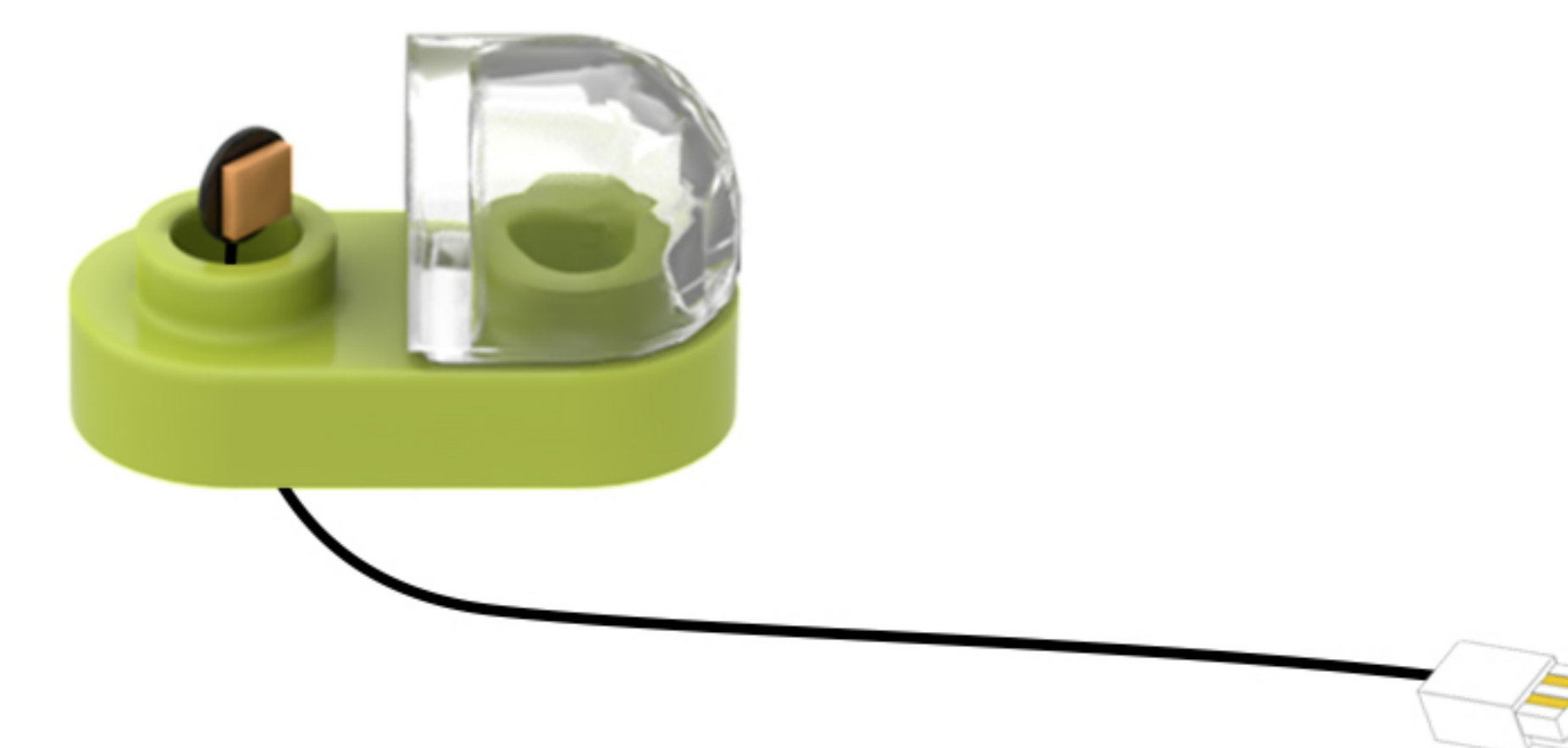

43

EN: Take out the disassembled building blocks and reassemble them.

DE: Nehmen Sie die zerlegten Bausteine heraus und setzen Sie sie wieder zusammen.

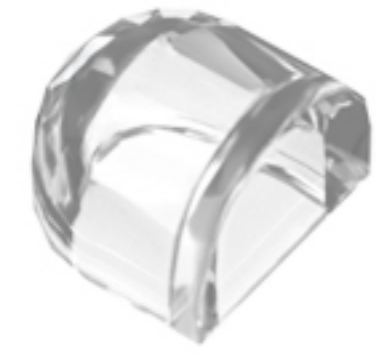

x1

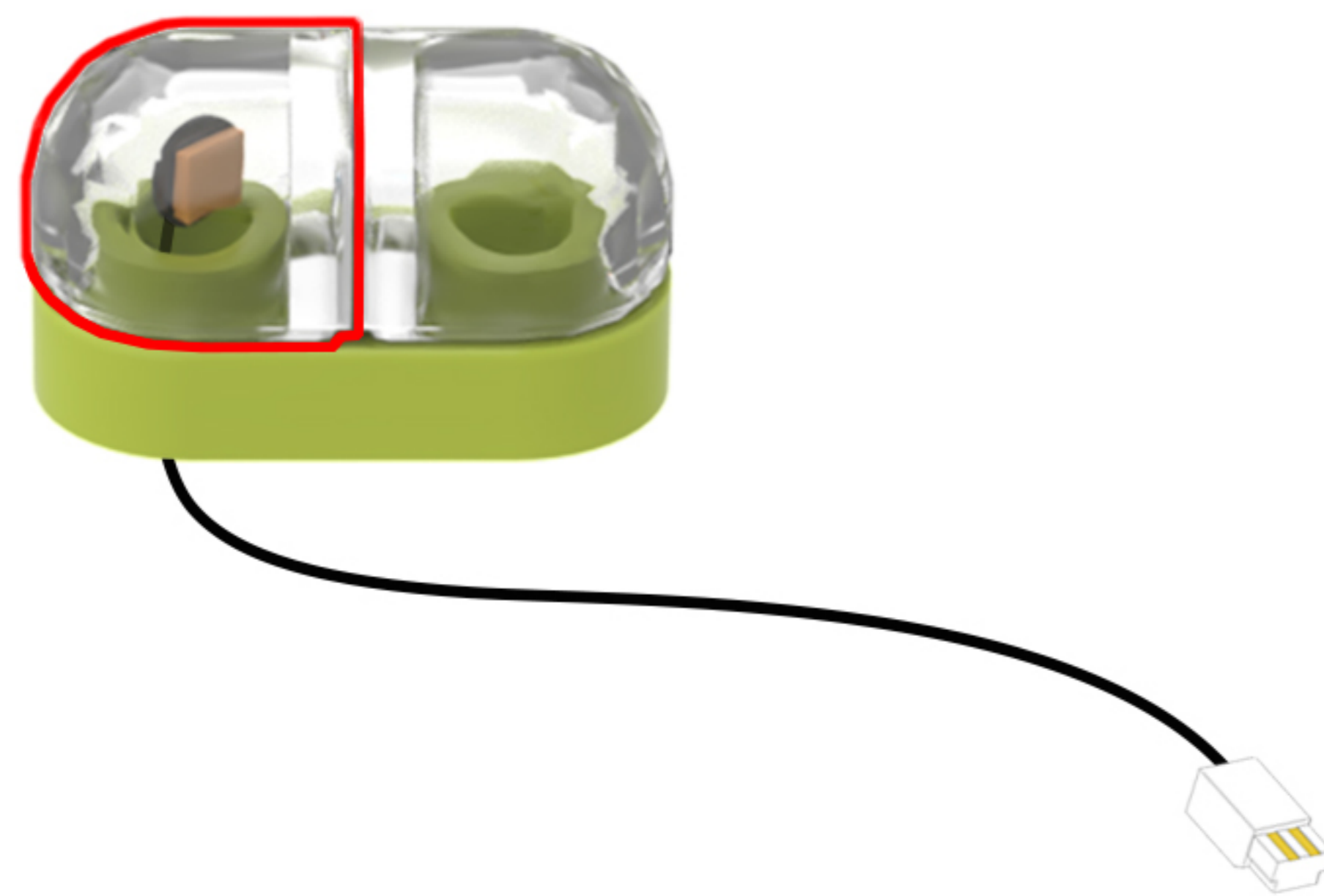

44

EN: Take out the disassembled building blocks, reassemble them, and secure the light cord.

DE: Nehmen Sie die zerlegten Bausteine heraus, setzen Sie sie wieder zusammen und befestigen Sie das Lichtkabel.

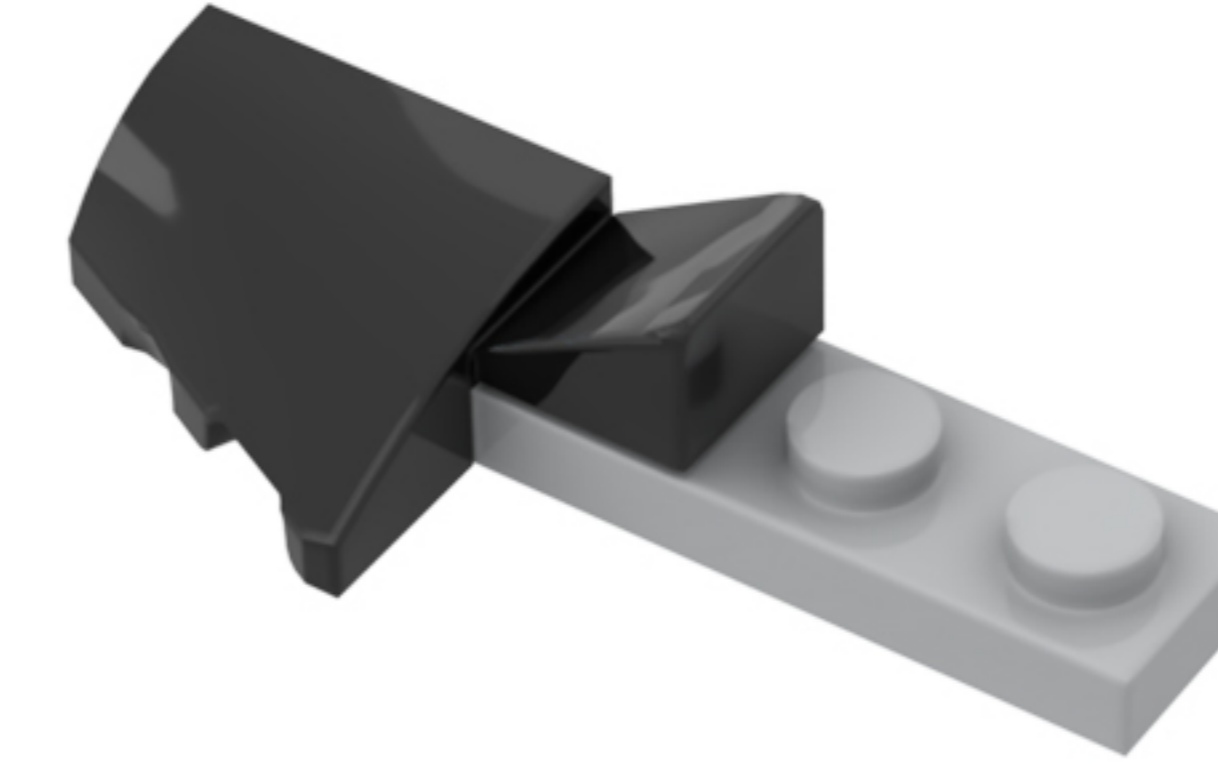

x1

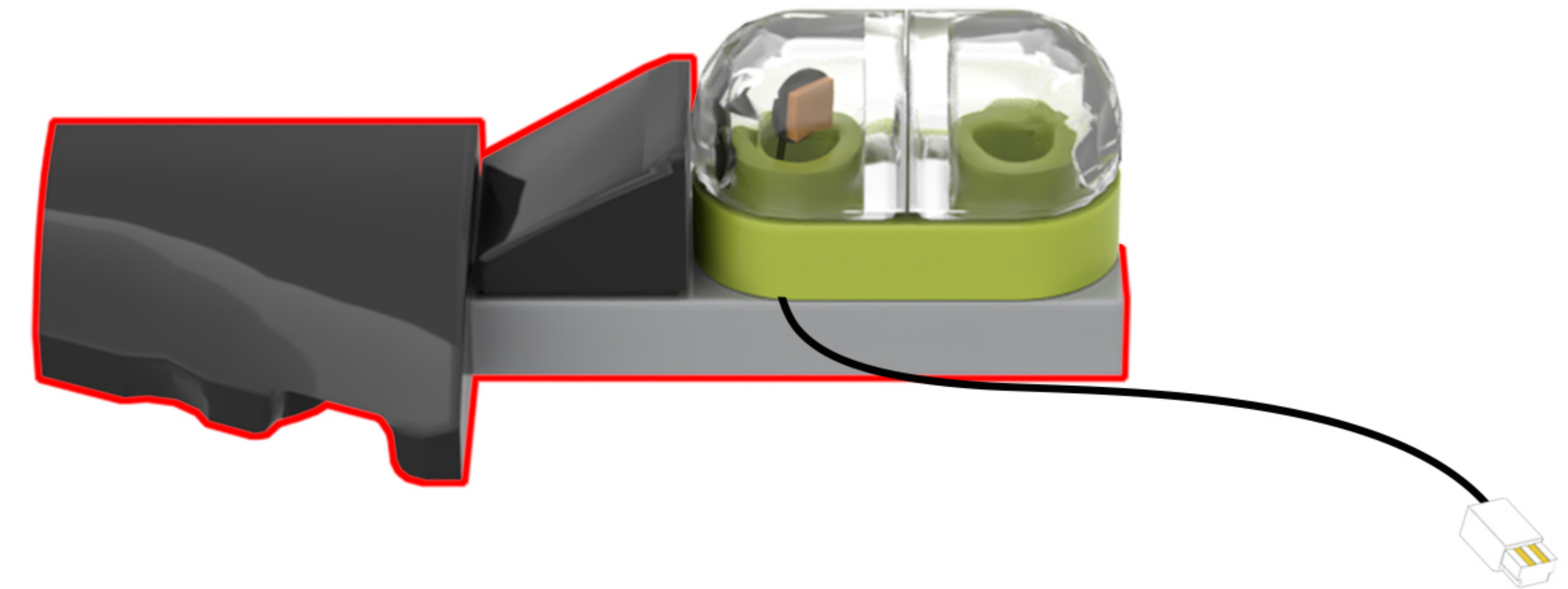

45

EN: Restore the building blocks.

DE: Stellen Sie die Bausteine wieder her.

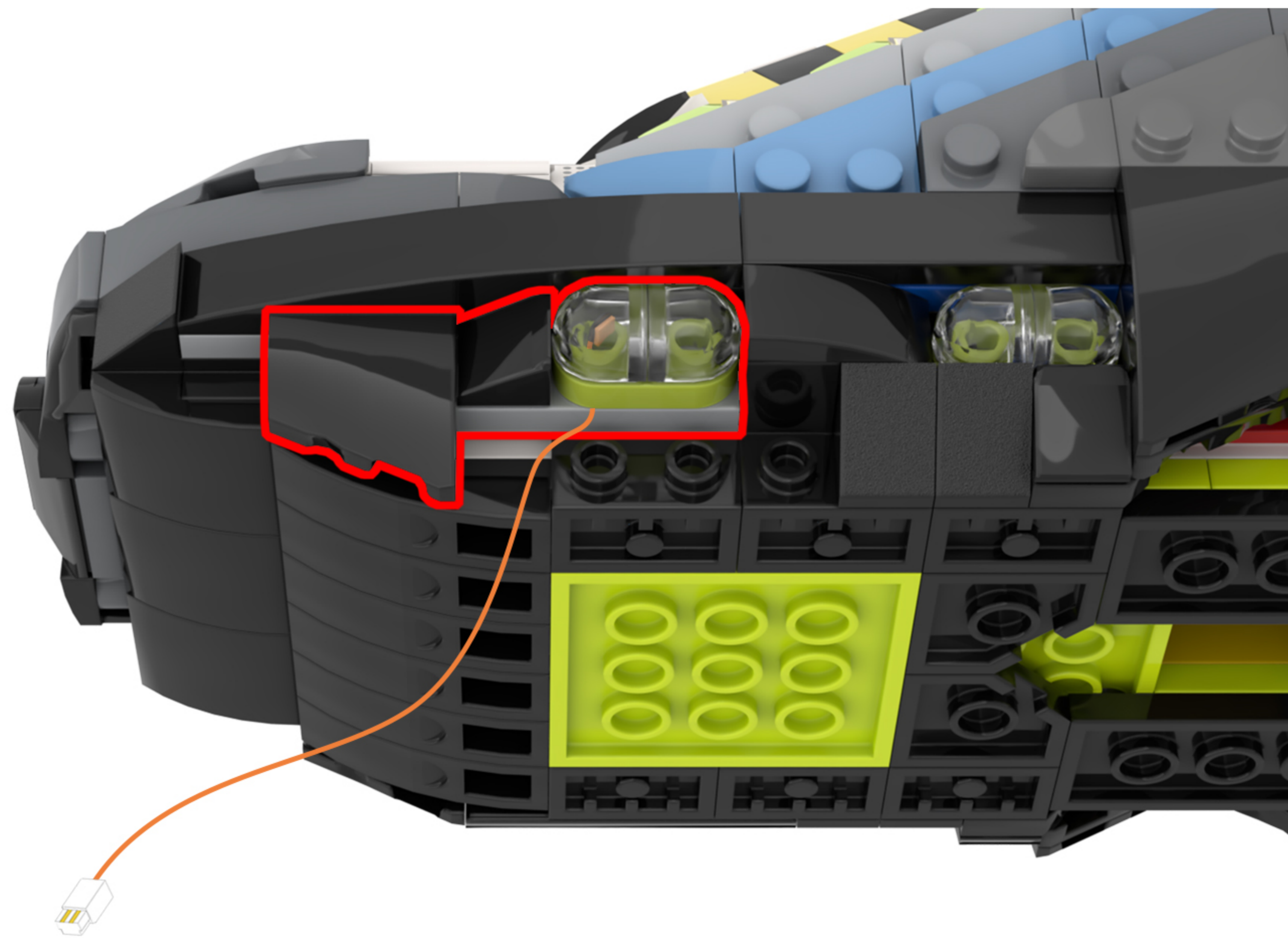

46

EN: Take out the disassembled building blocks, reassemble them, and secure the light cord.

DE: Nehmen Sie die zerlegten Bausteine heraus, setzen Sie sie wieder zusammen und befestigen Sie das Lichtkabel.

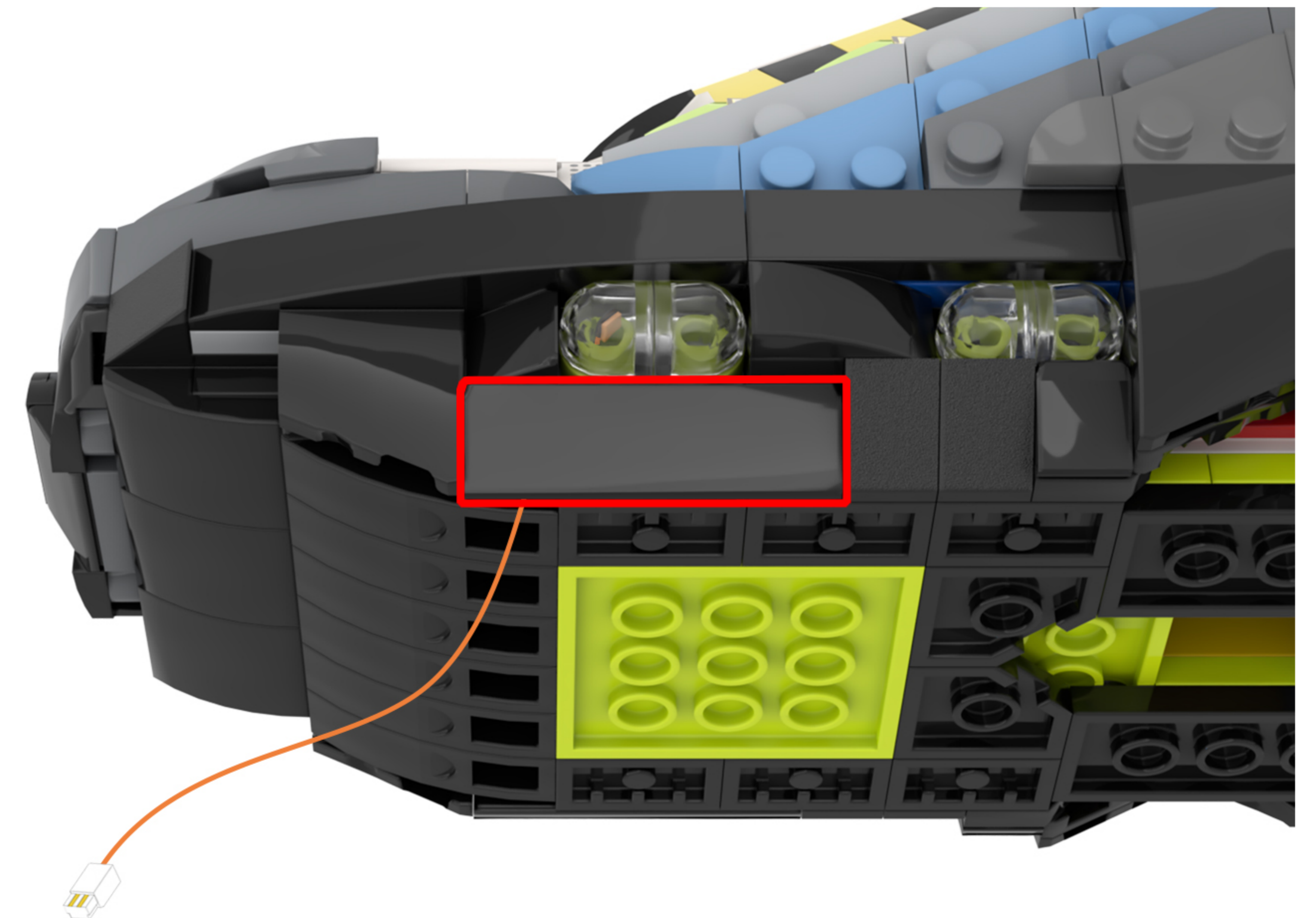
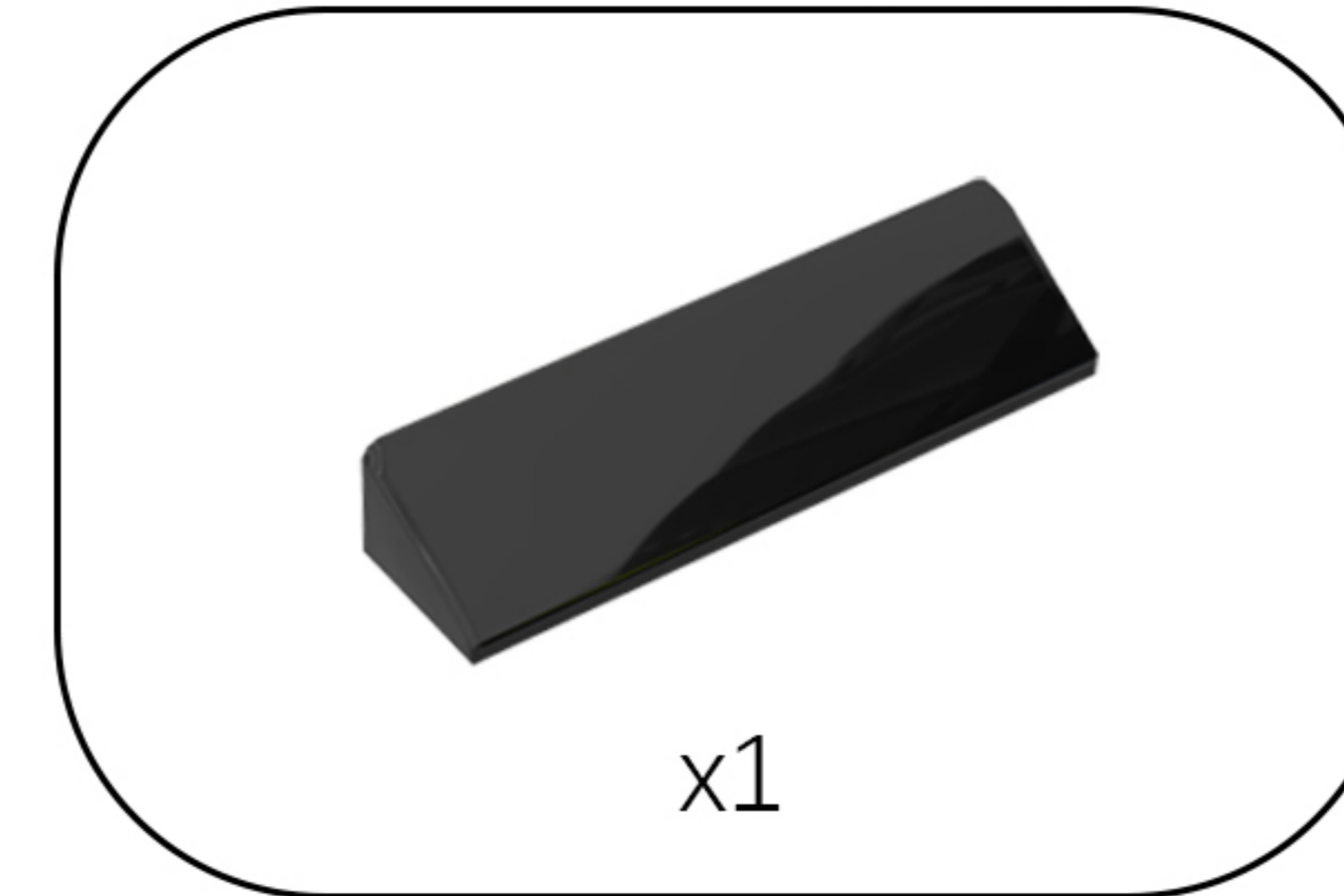

47

EN: Use the tool to disassemble the building blocks one by one.

DE: Nutzen Sie das Werkzeug, um die Bausteine nacheinander auseinanderzunehmen.

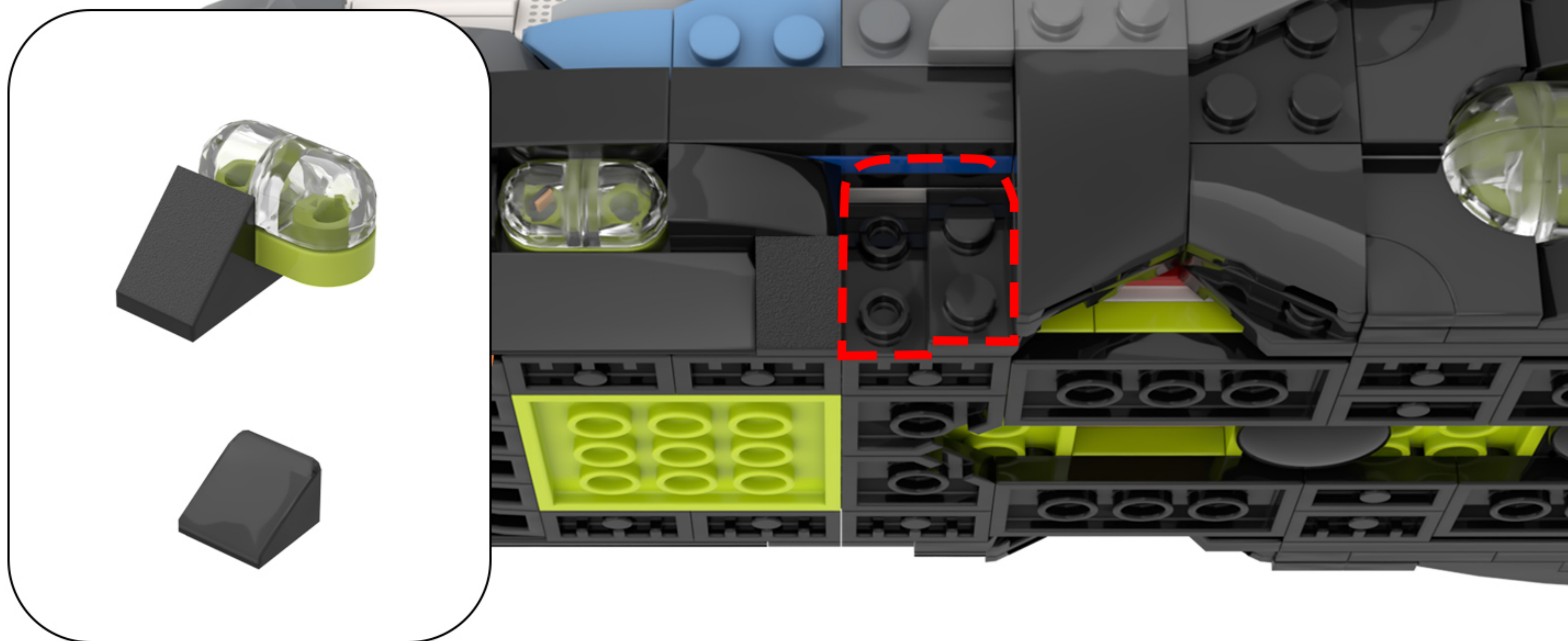
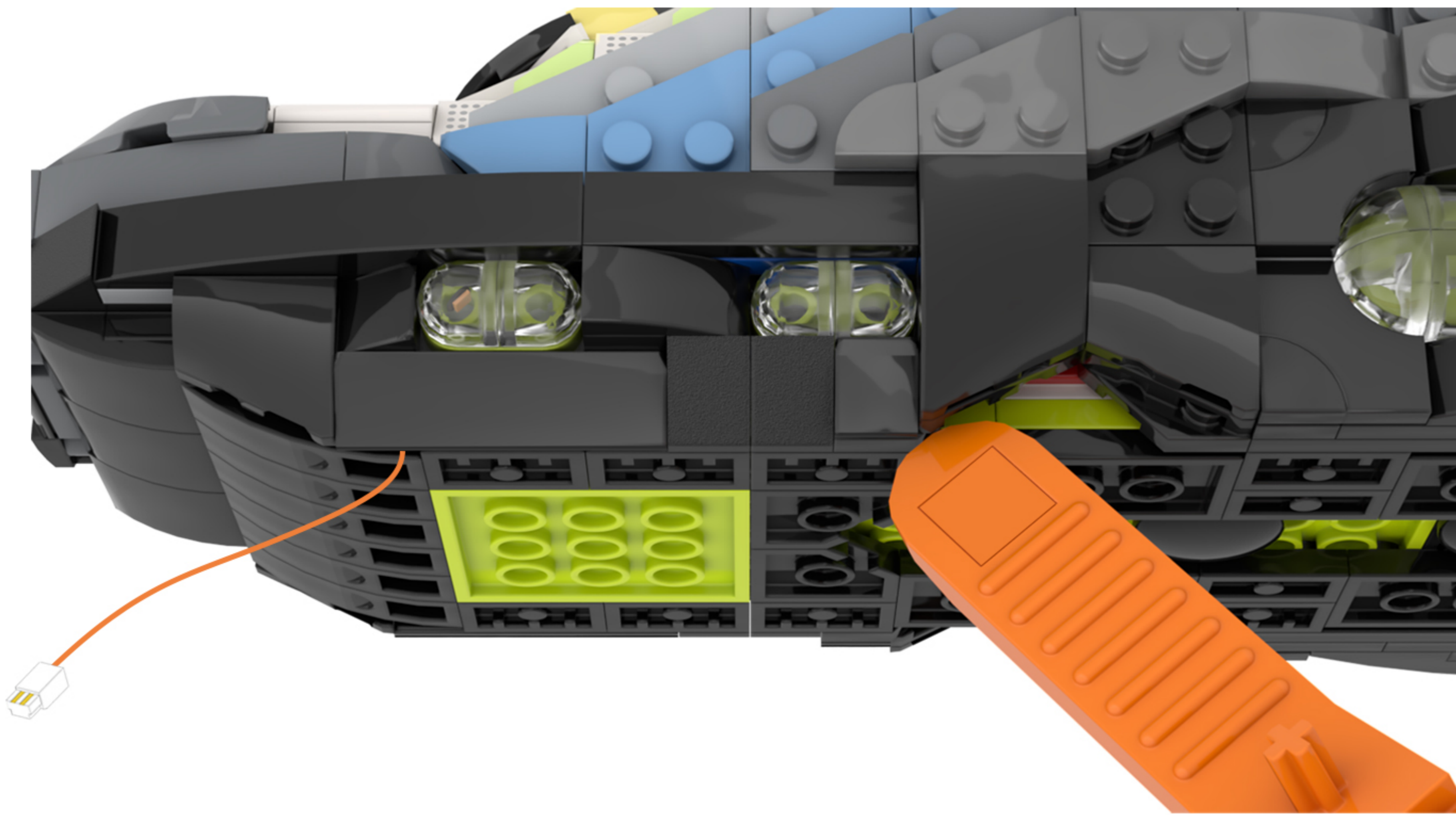

48

EN: Take out the disassembled building blocks and separate them.

DE: Nehmen Sie die zerlegten Bausteine heraus und trennen Sie sie voneinander.

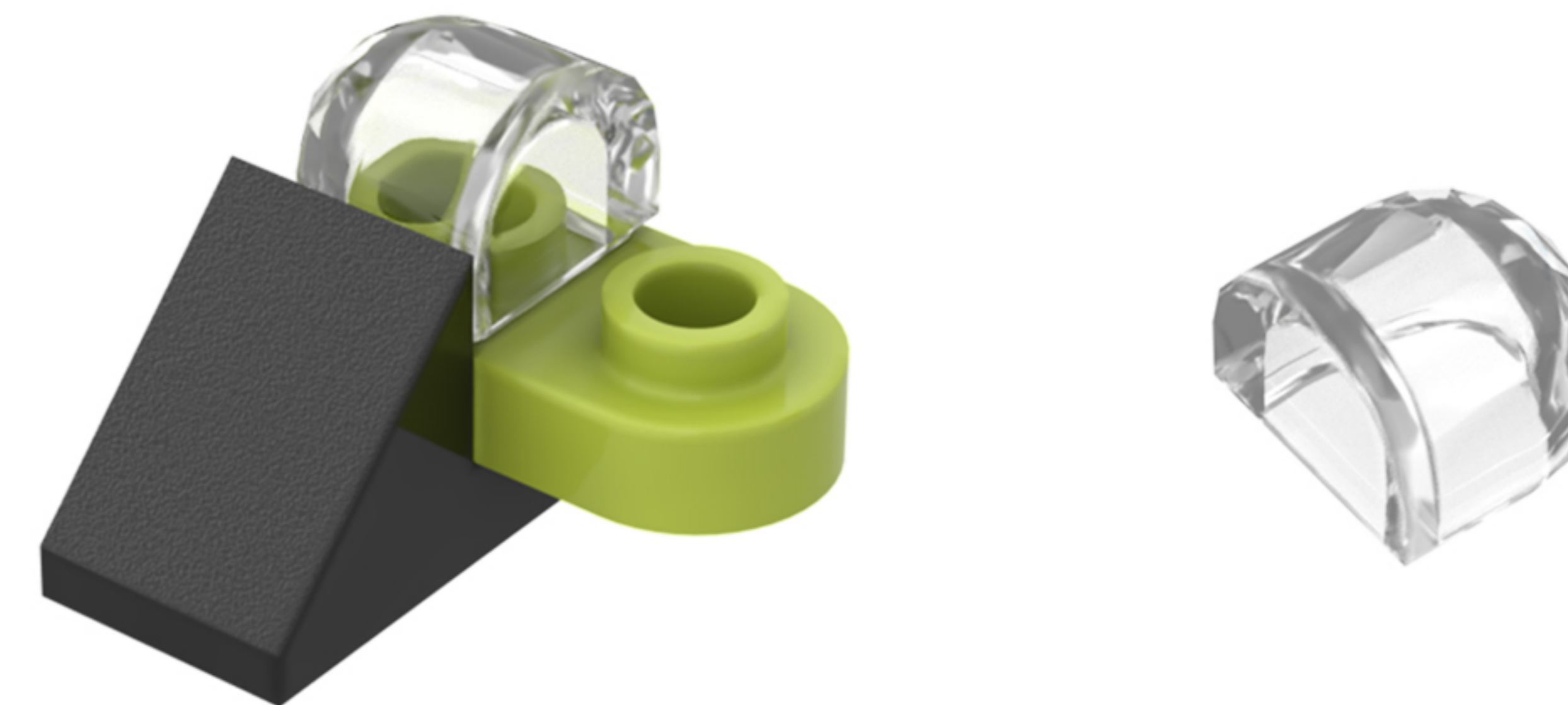
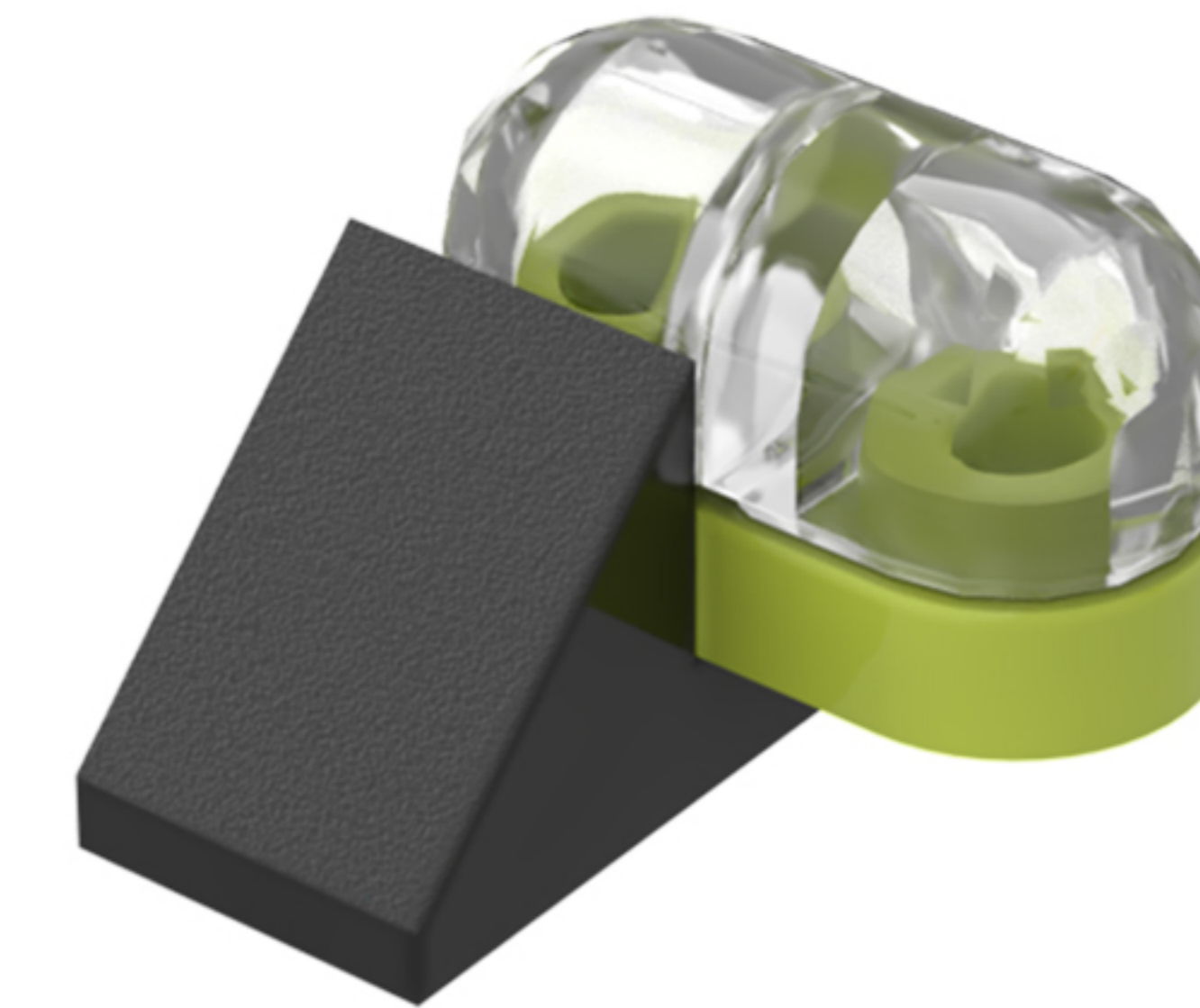
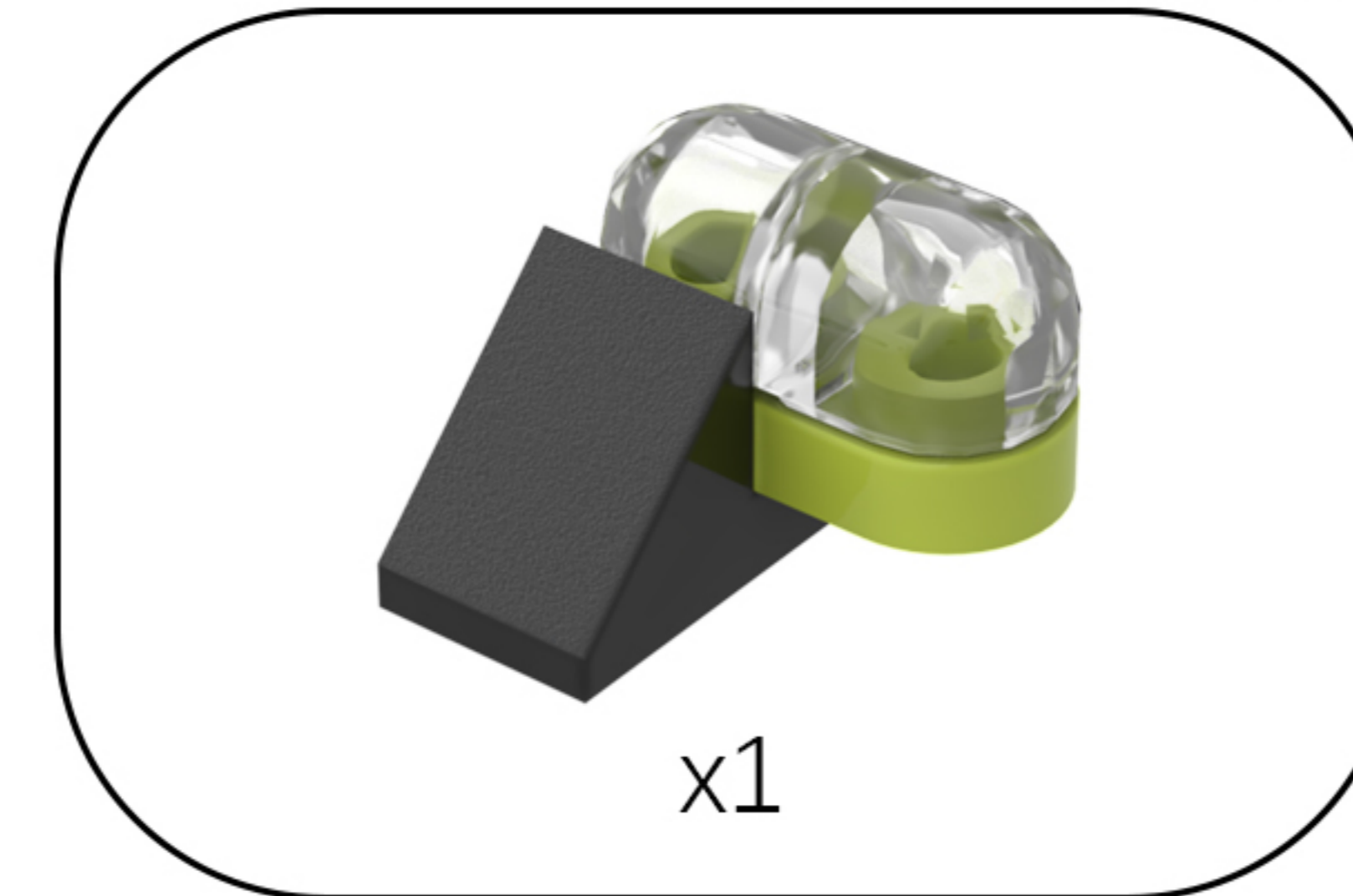

49

EN: Take the light beads out of Bag 3 and follow the instructions step by step.

DE: Nimm die Leuchtperlen aus Beutel 3 heraus und befolge die Anleitung Schritt für Schritt.

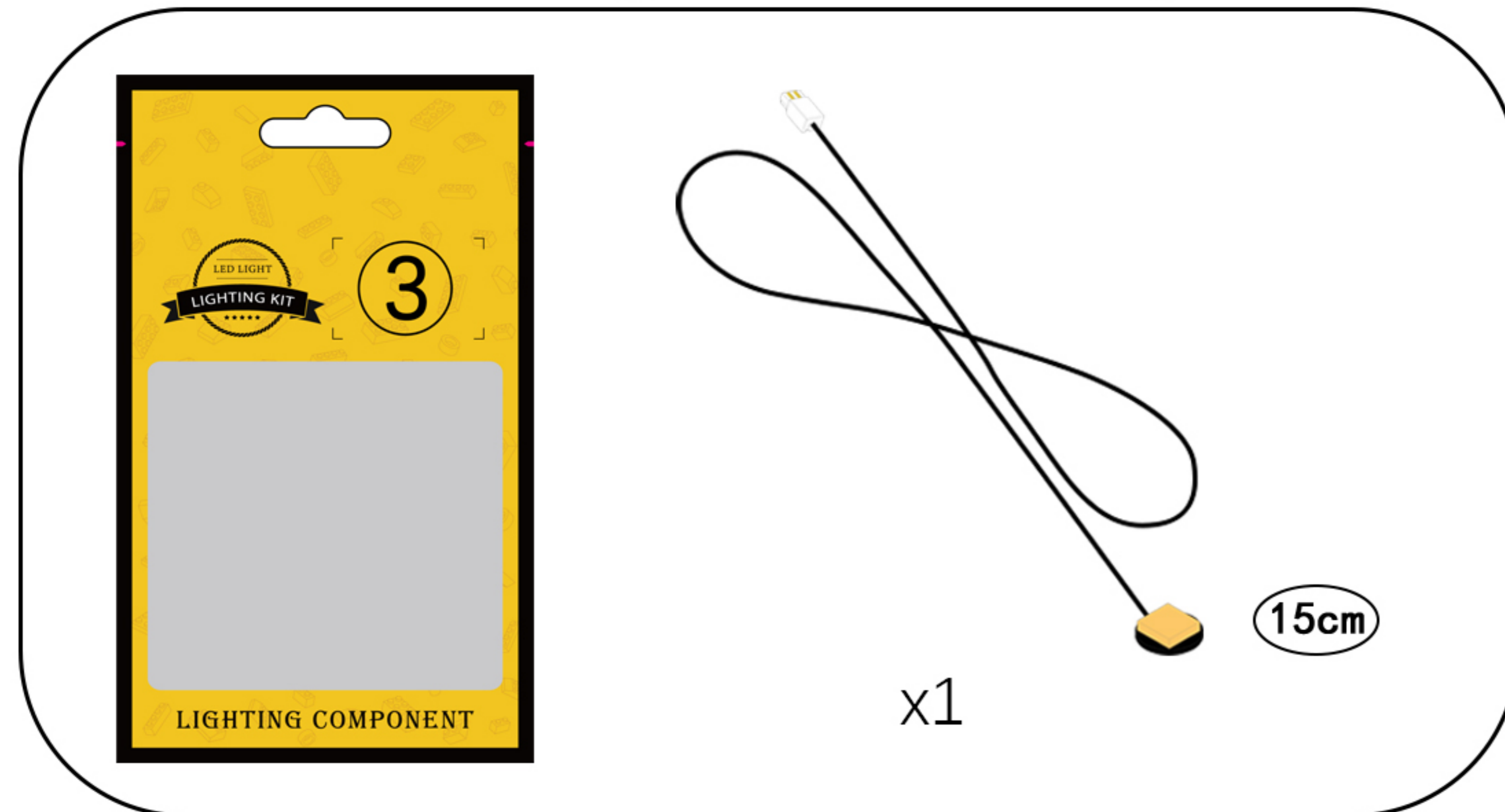

①. Thread one end of the light strip through the hole in the building block.

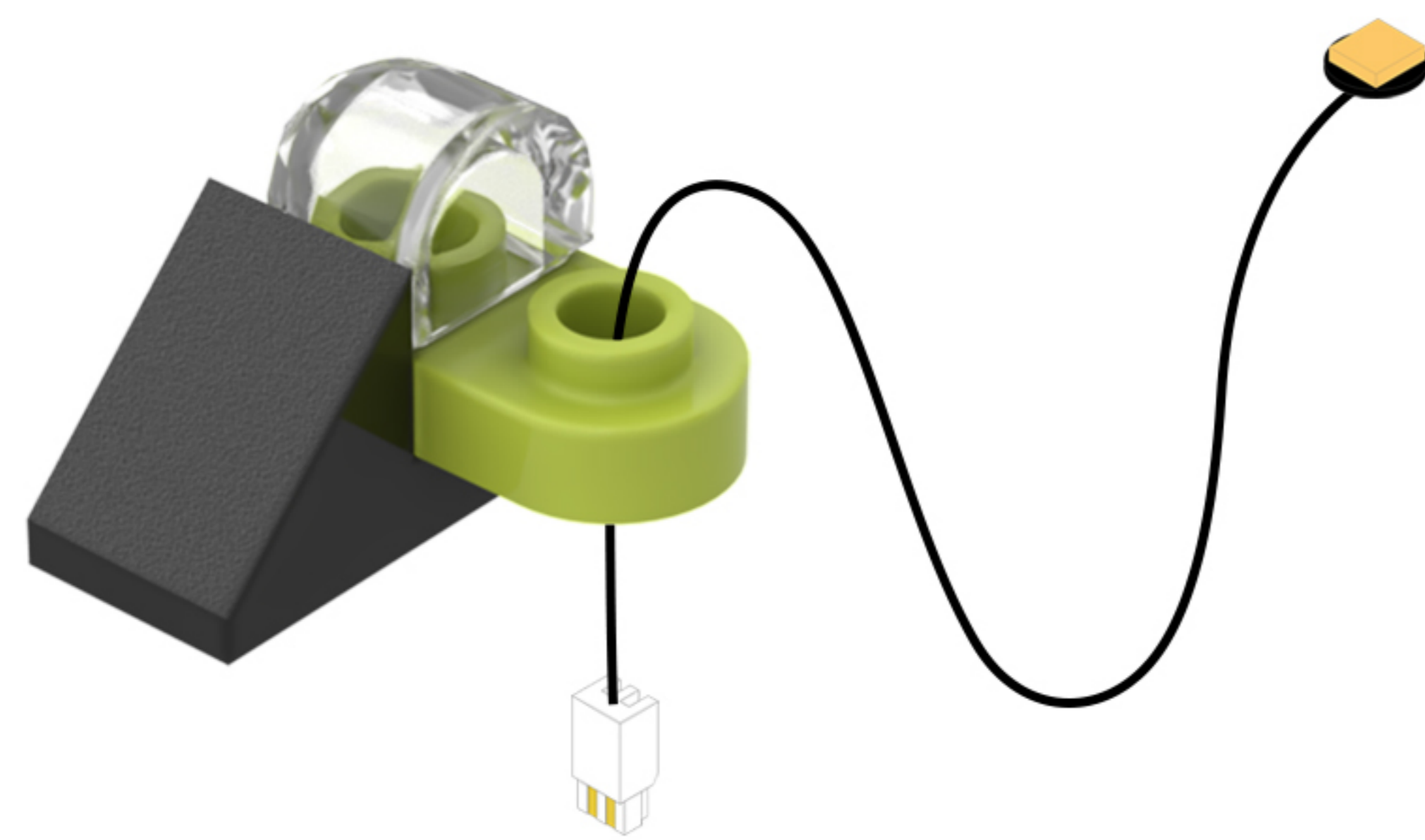

②. Pull the light cord to secure the light fixture to the building block.

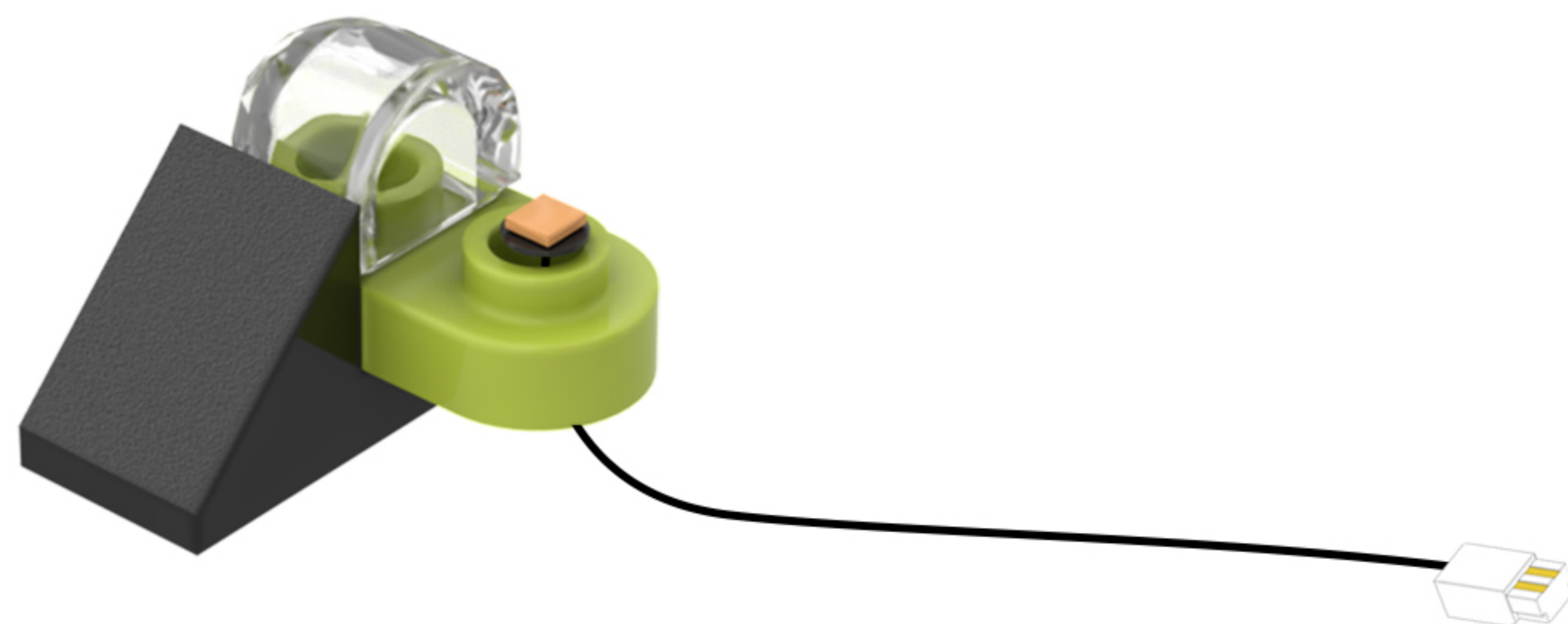

50

EN: Take out the disassembled building blocks and reassemble them.

DE: Nehmen Sie die zerlegten Bausteine heraus und setzen Sie sie wieder zusammen.

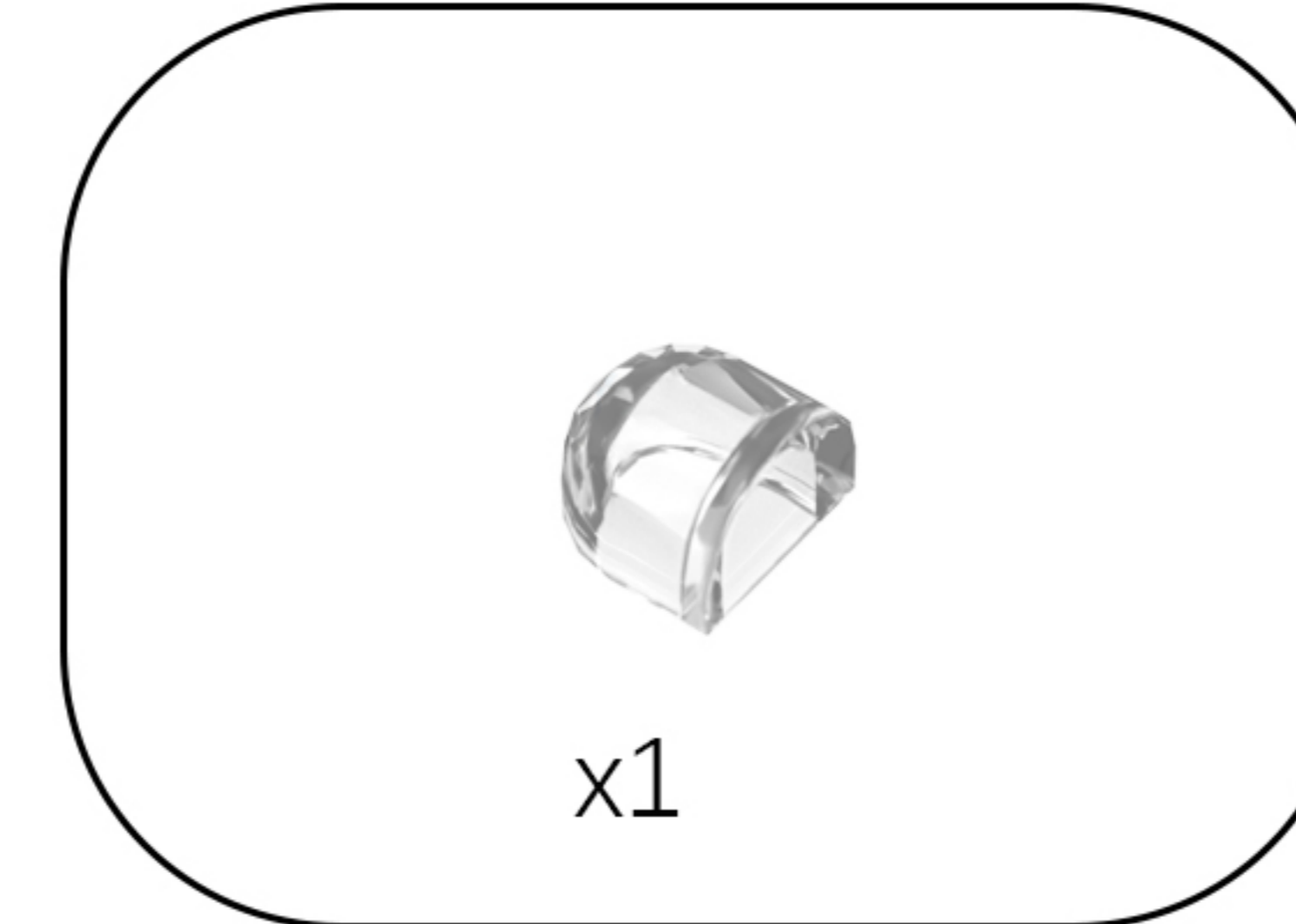

51

EN: Restore the building blocks.

DE: Stellen Sie die Bausteine wieder her.

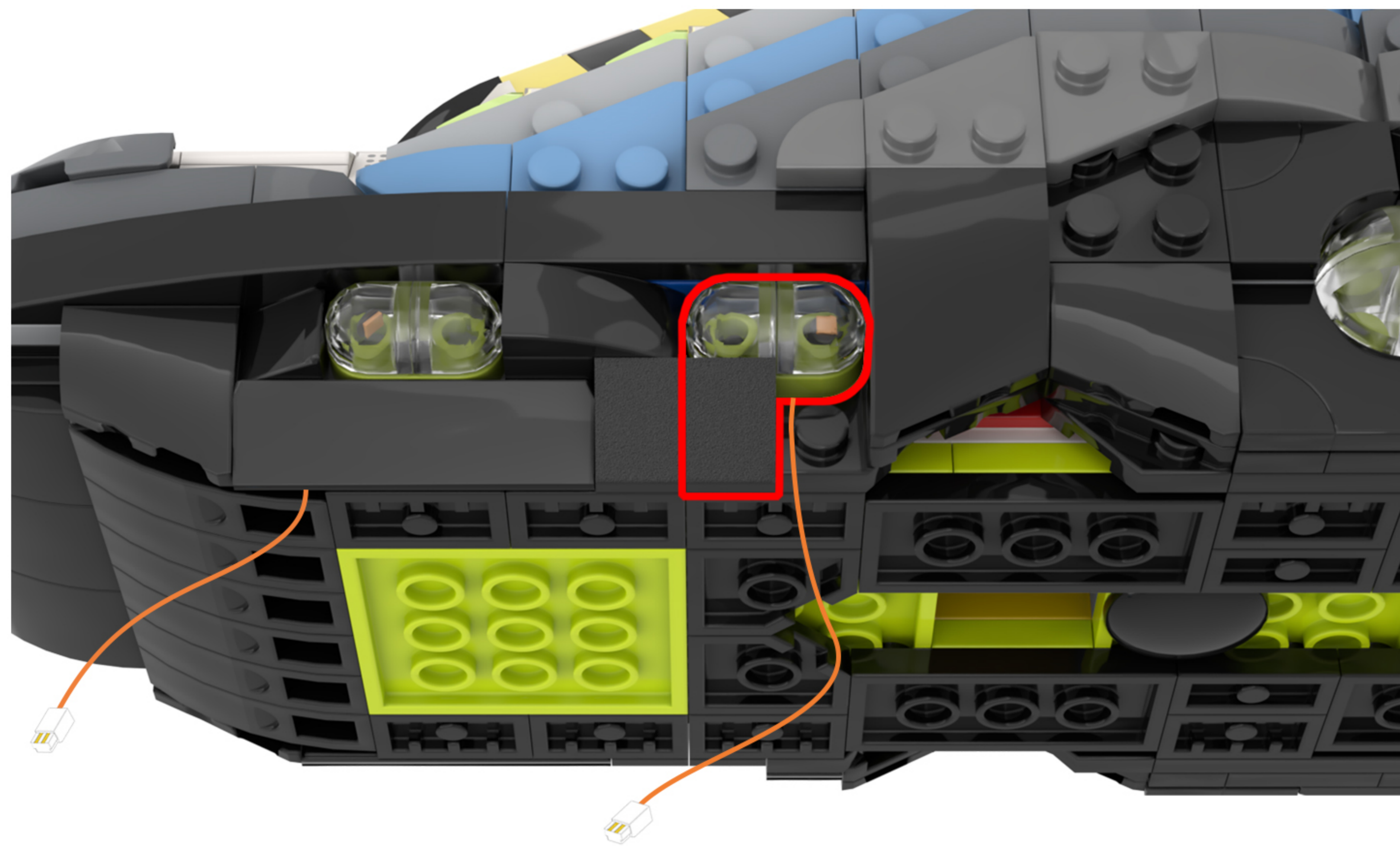

52

EN: Take out the disassembled building blocks, reassemble them, and secure the light cord.

DE: Nehmen Sie die zerlegten Bausteine heraus, setzen Sie sie wieder zusammen und befestigen Sie das Lichtkabel.

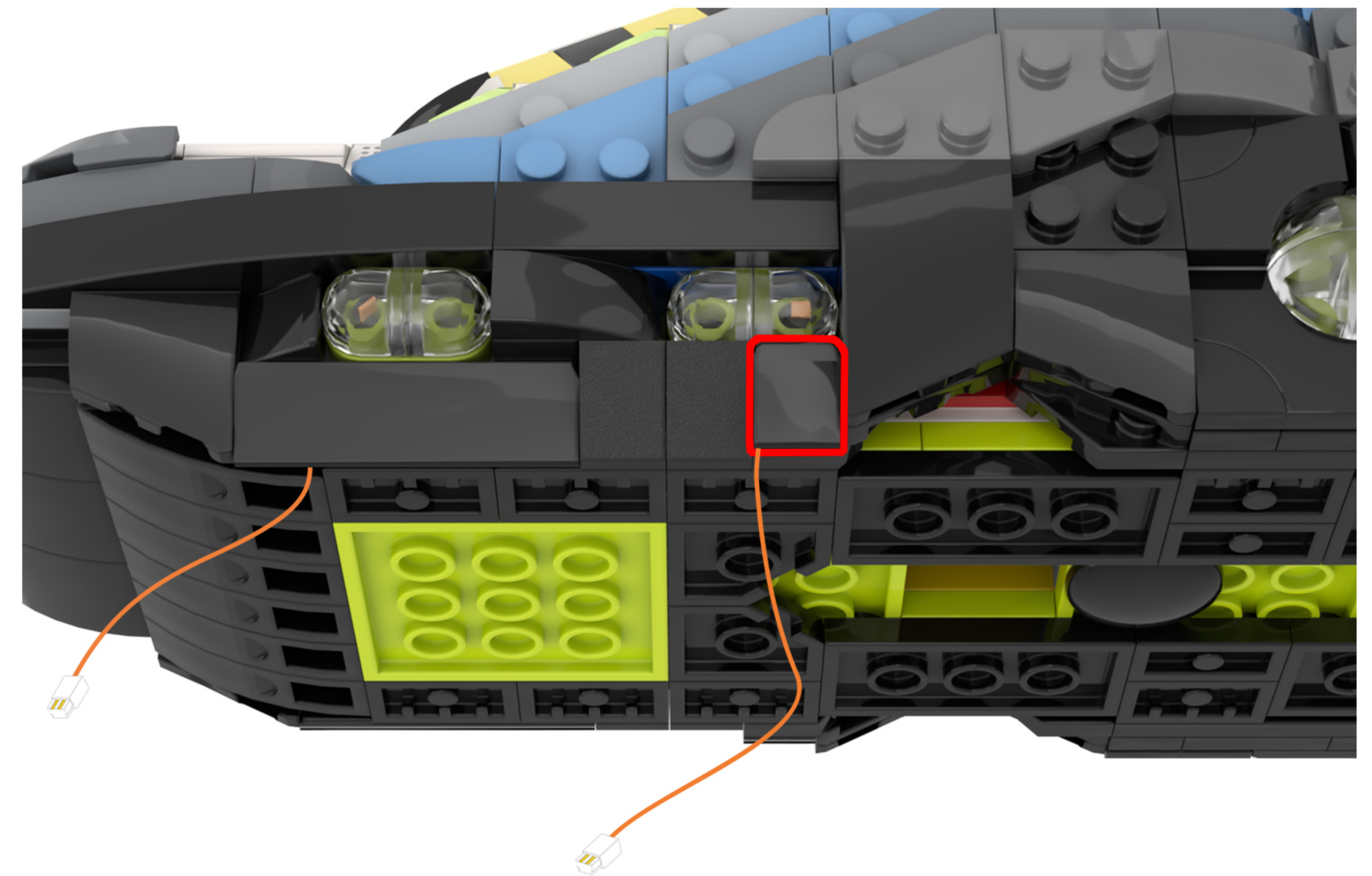
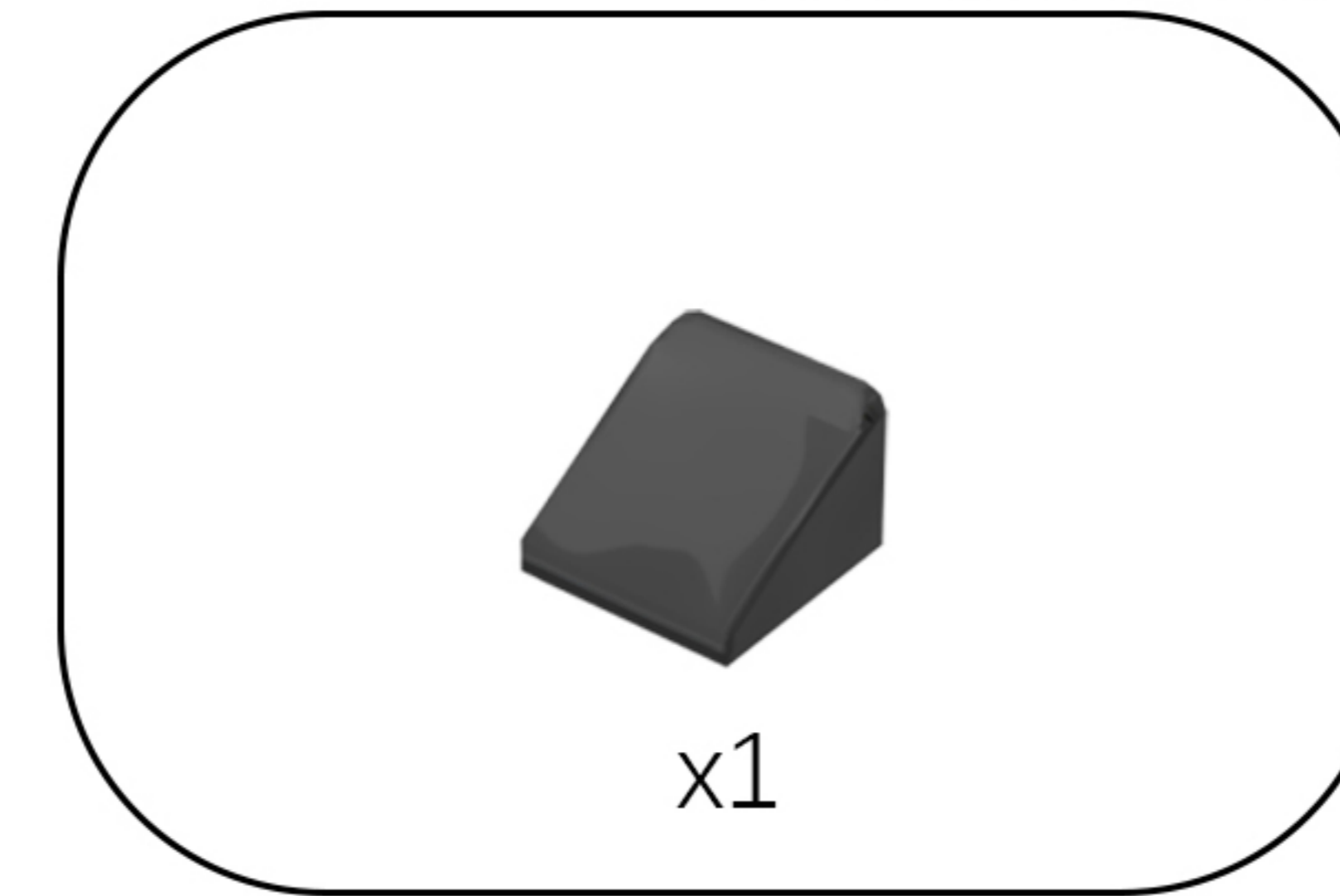

53

EN: Adjust your perspective.

DE: Ändern Sie Ihre Perspektive.

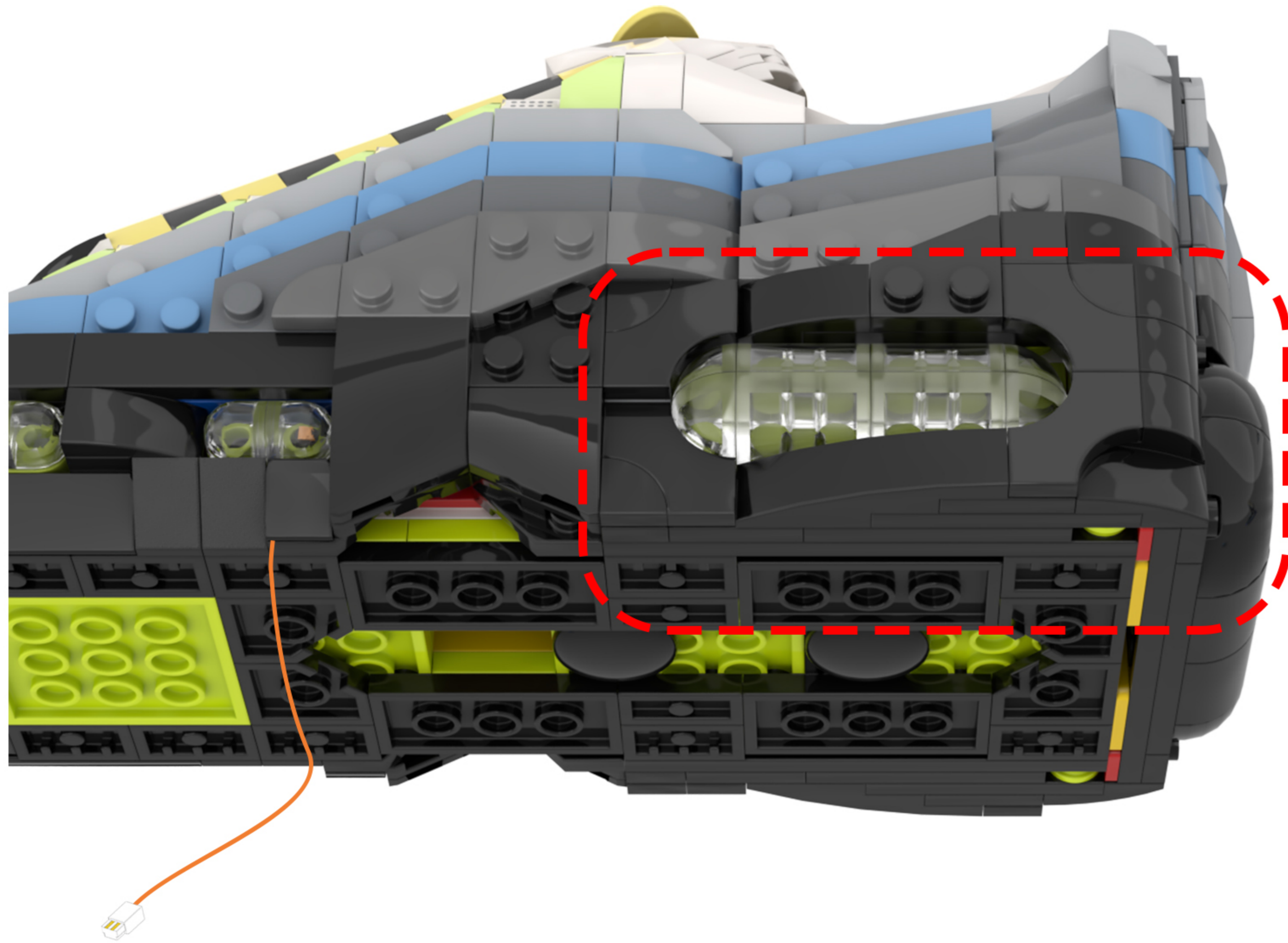

54

EN: Use the tool to disassemble the building blocks one by one.

DE: Nutzen Sie das Werkzeug, um die Bausteine nacheinander auseinanderzunehmen.

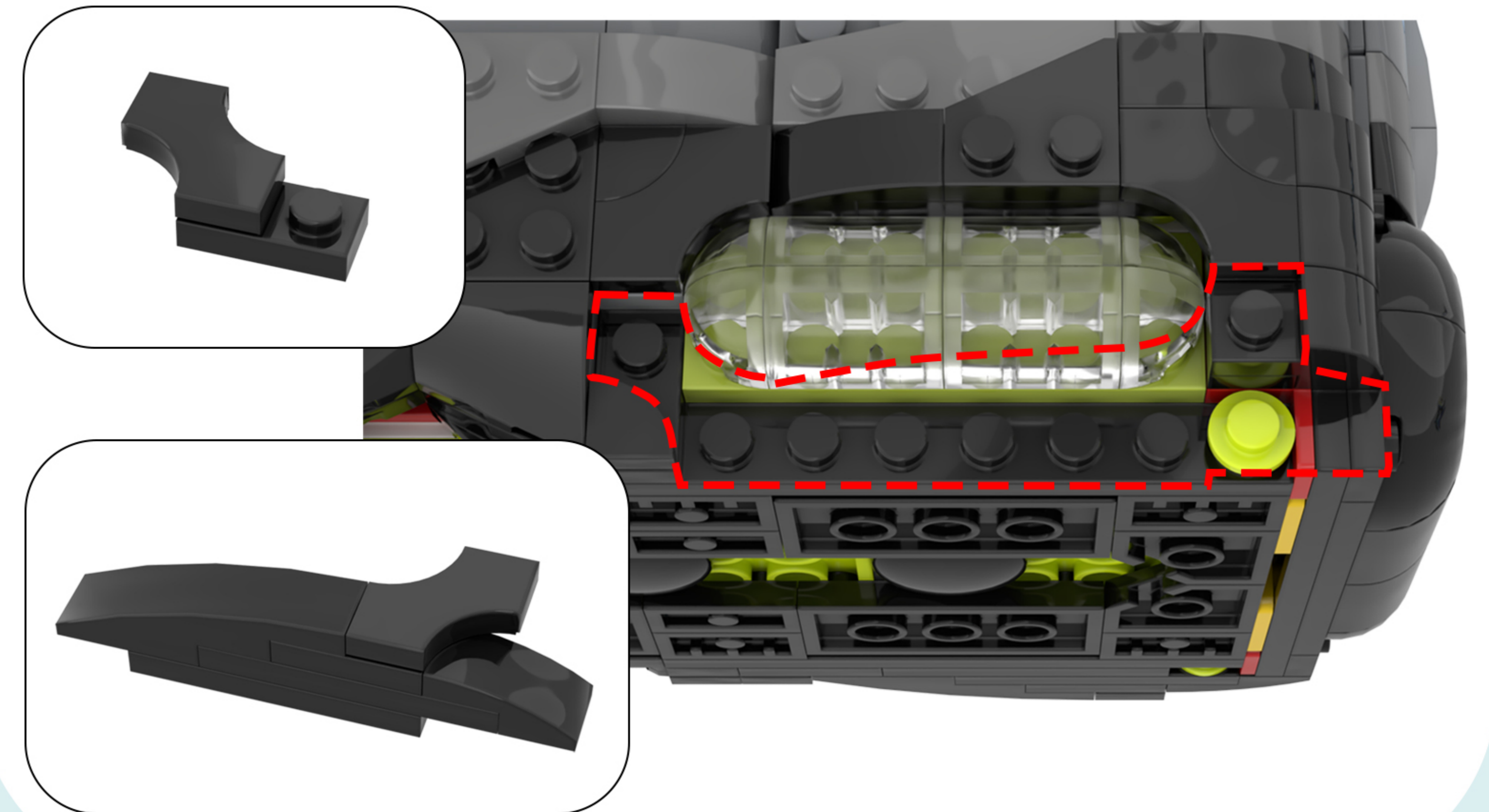
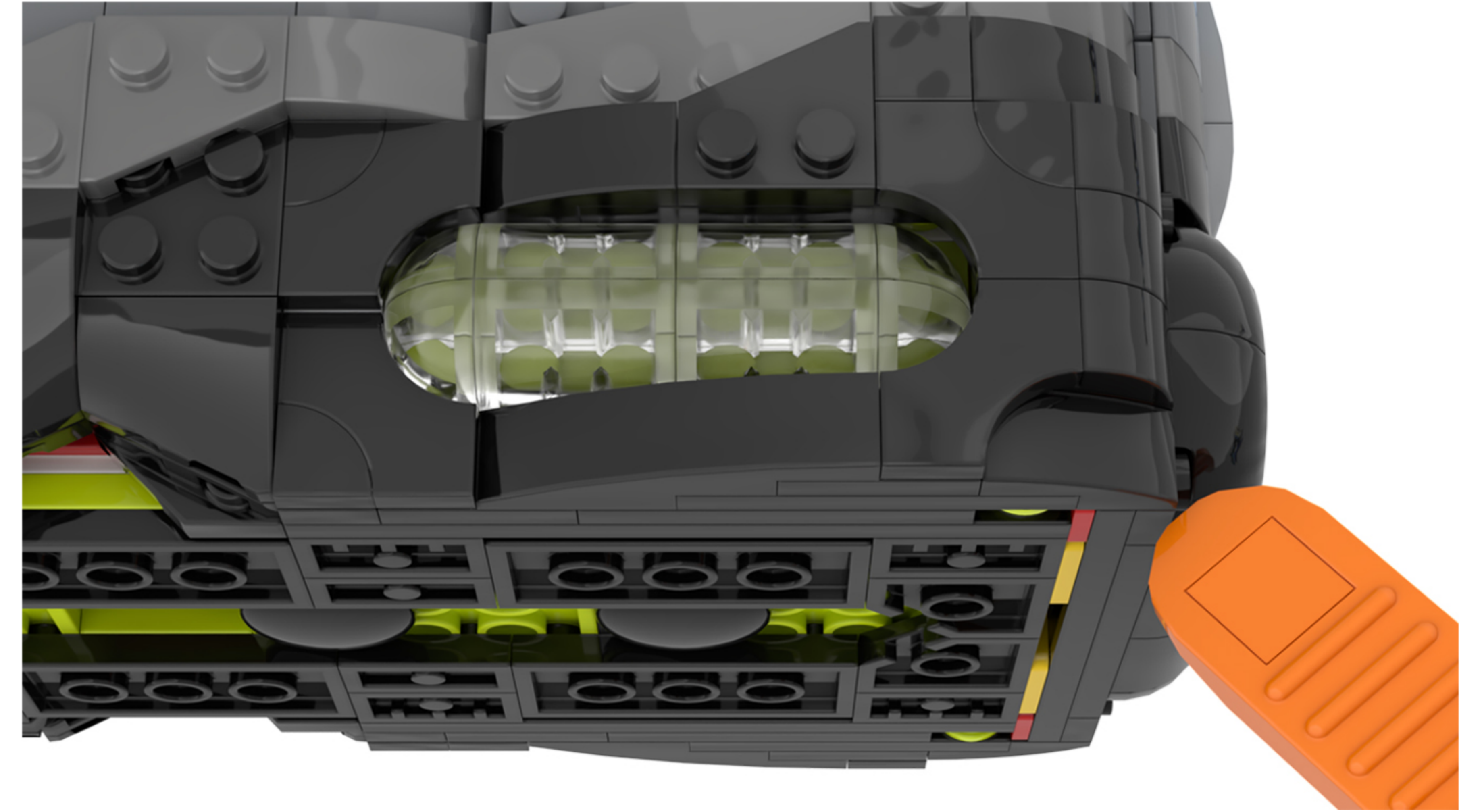

55

EN: Continue disassembling the building blocks.

DE: Zieh damit fort, die Bausteine auseinanderzunehmen.

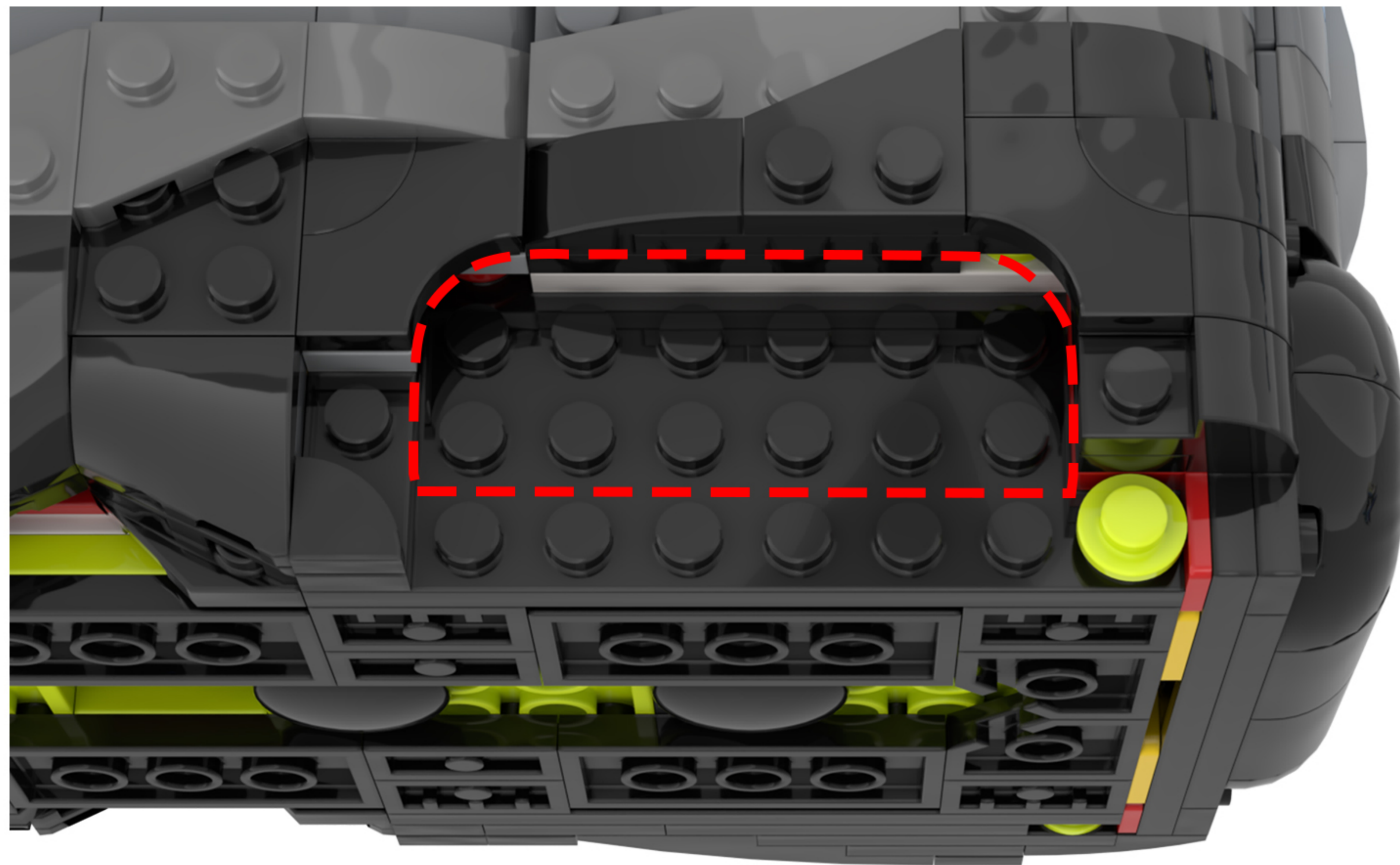
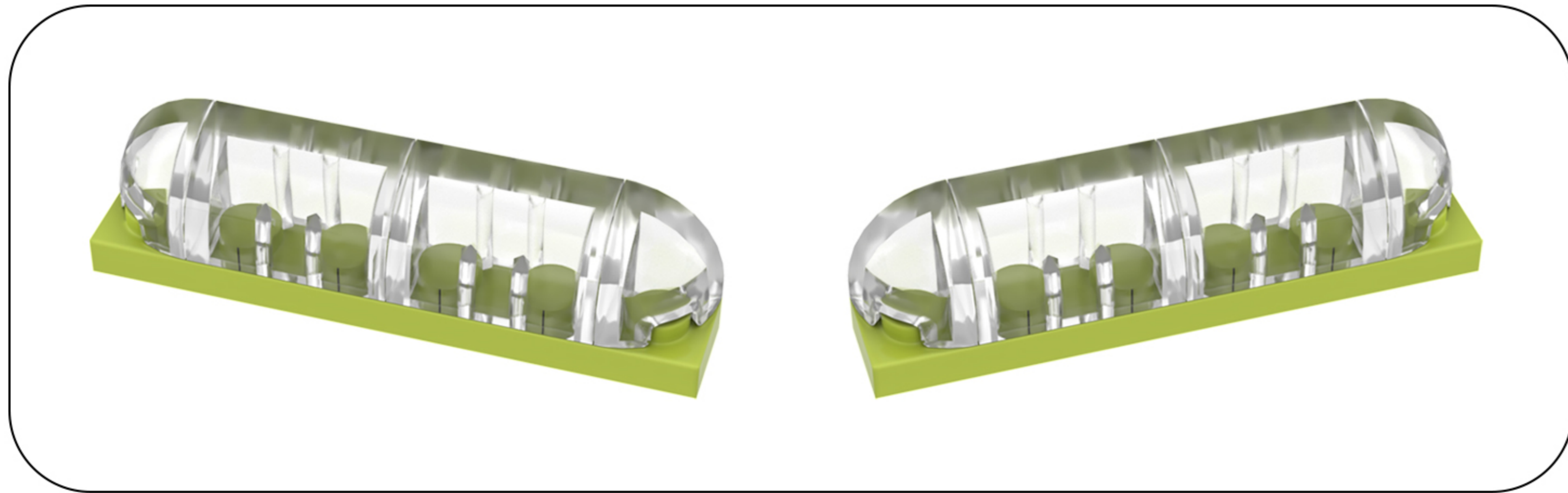

56

EN: Take out the disassembled building blocks and take them apart one by one.

DE: Nimm die zerlegten Bausteine heraus und nimm sie nacheinander auseinander.

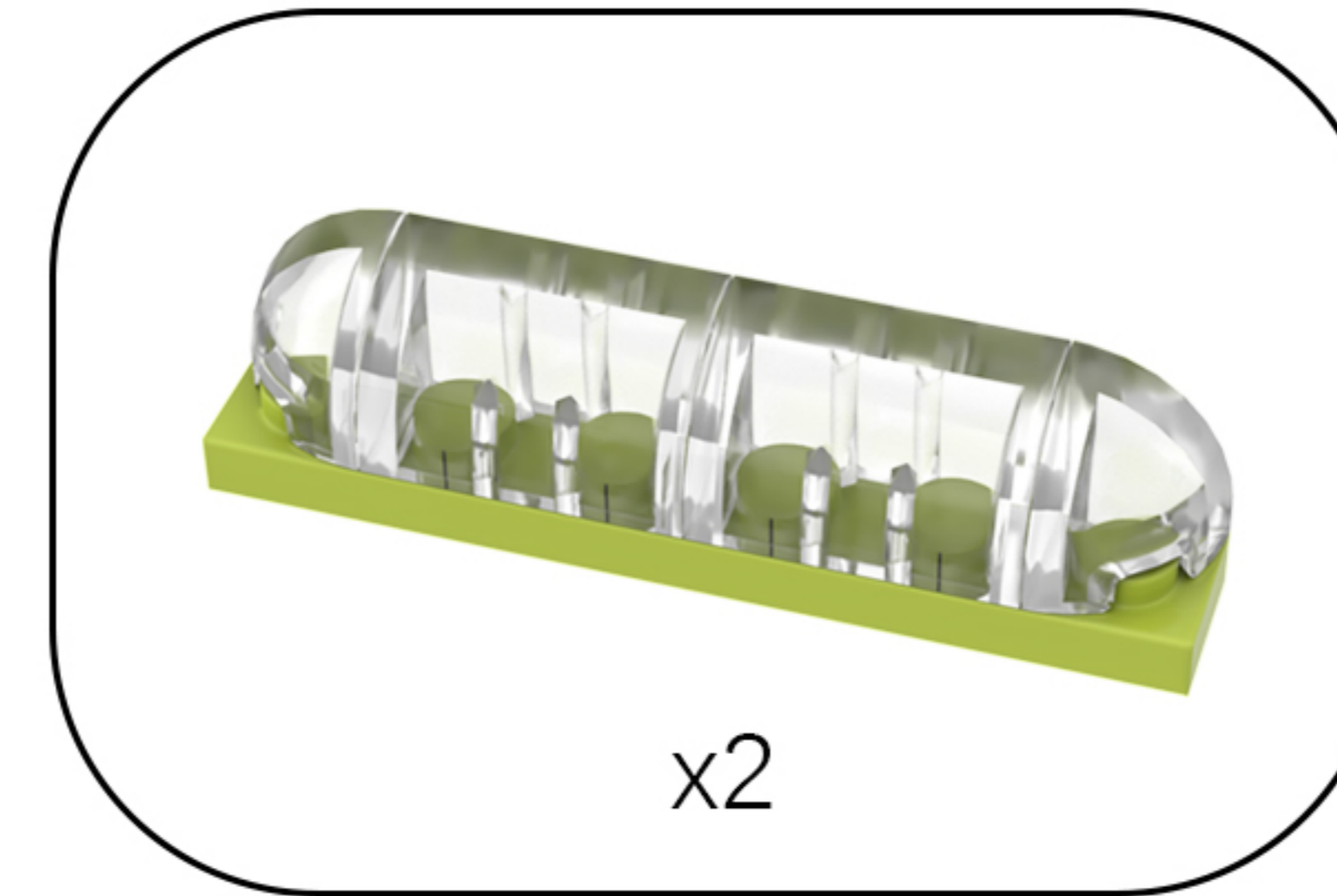

57

EN: Take the 2×2 and 2×4 base plates out of bag No. 2 and set the removed bricks aside.

DE: Nehmen Sie die 2×2- und 2×4-Grundplatten aus Beutel Nr. 2 heraus und legen Sie die abgenommenen Bausteine bereit.

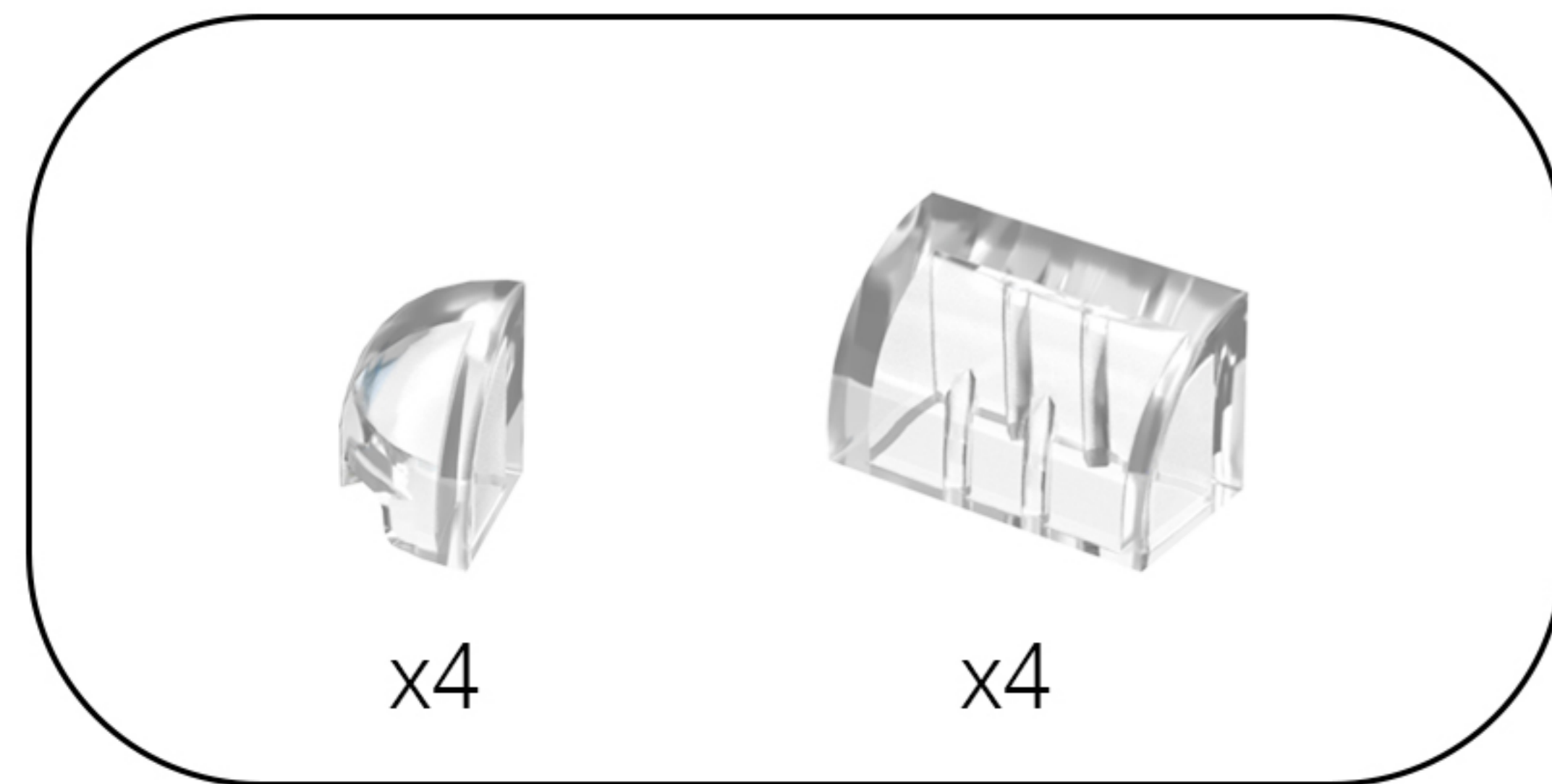
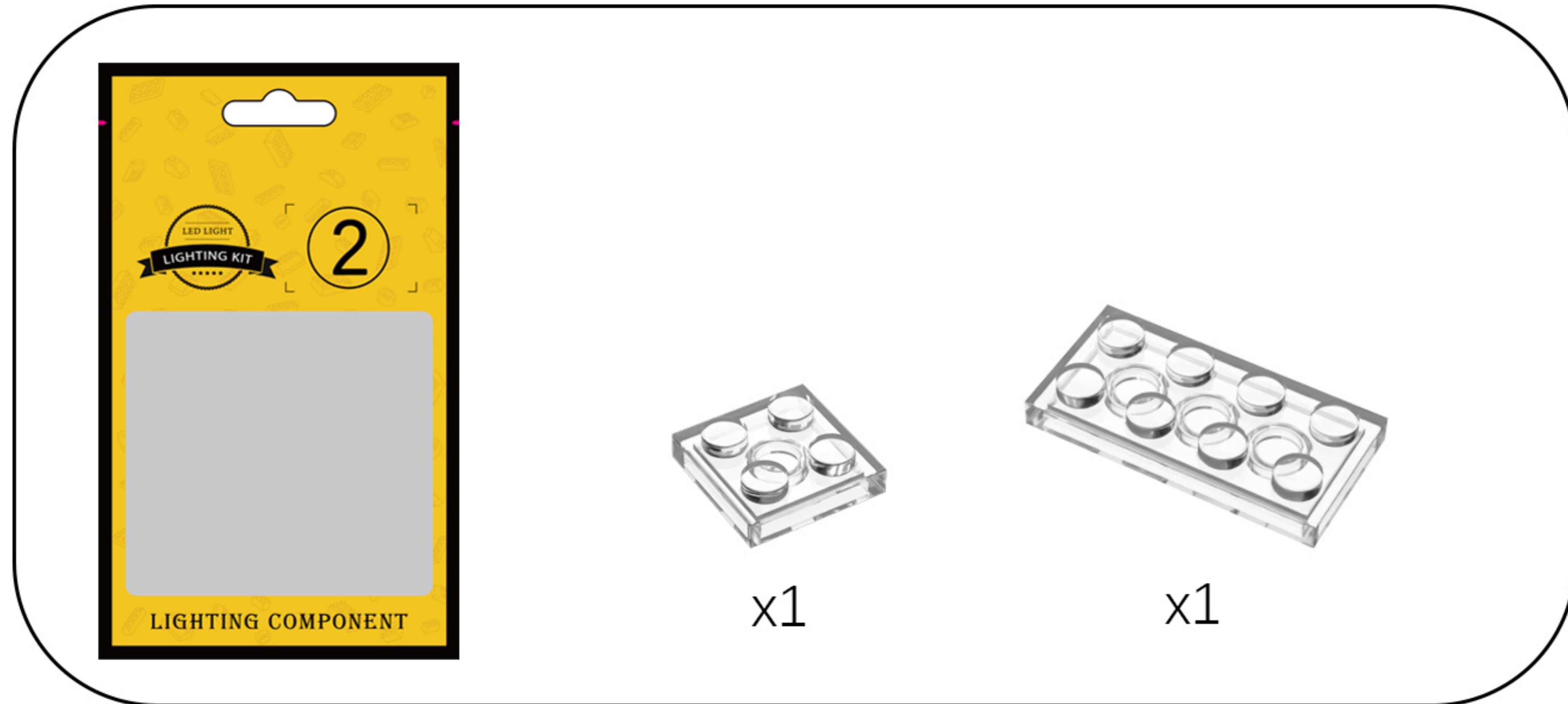

58

EN: Assemble the building blocks onto the two base plates in sequence.

DE: Setze die Bausteine der Reihe nach auf die beiden Grundplatten.

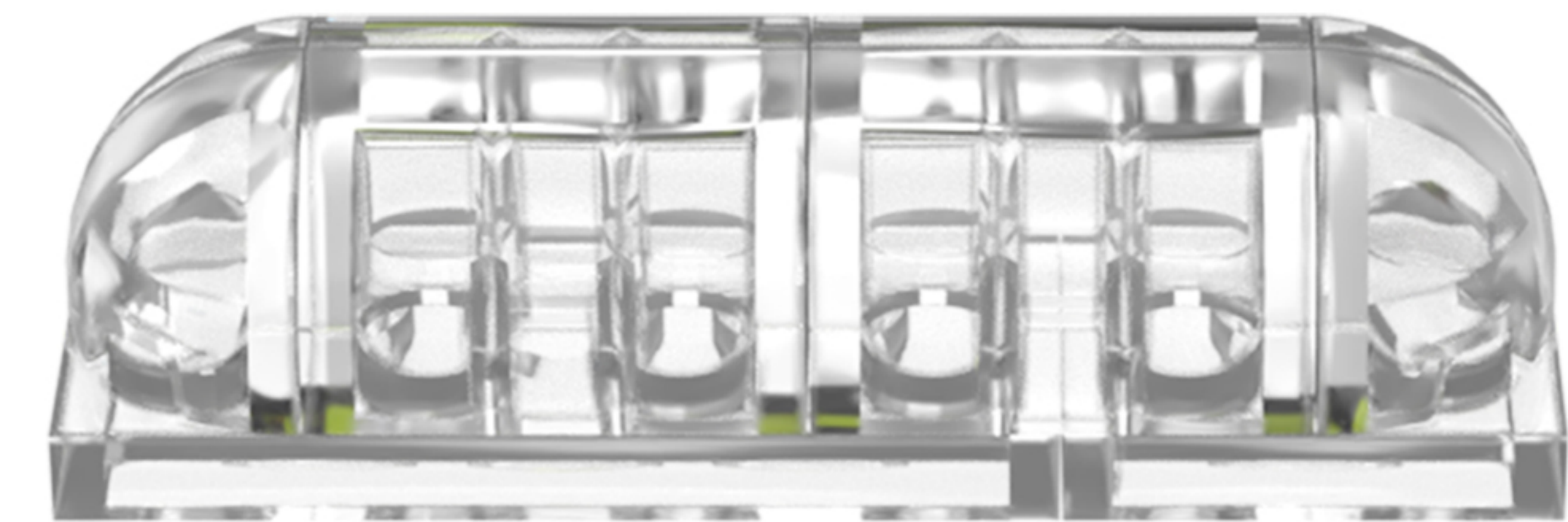

59

EN: Flip the model over so that the bottom is facing up.

DE: Drehen Sie das Modell um, sodass die Unterseite nach oben zeigt.

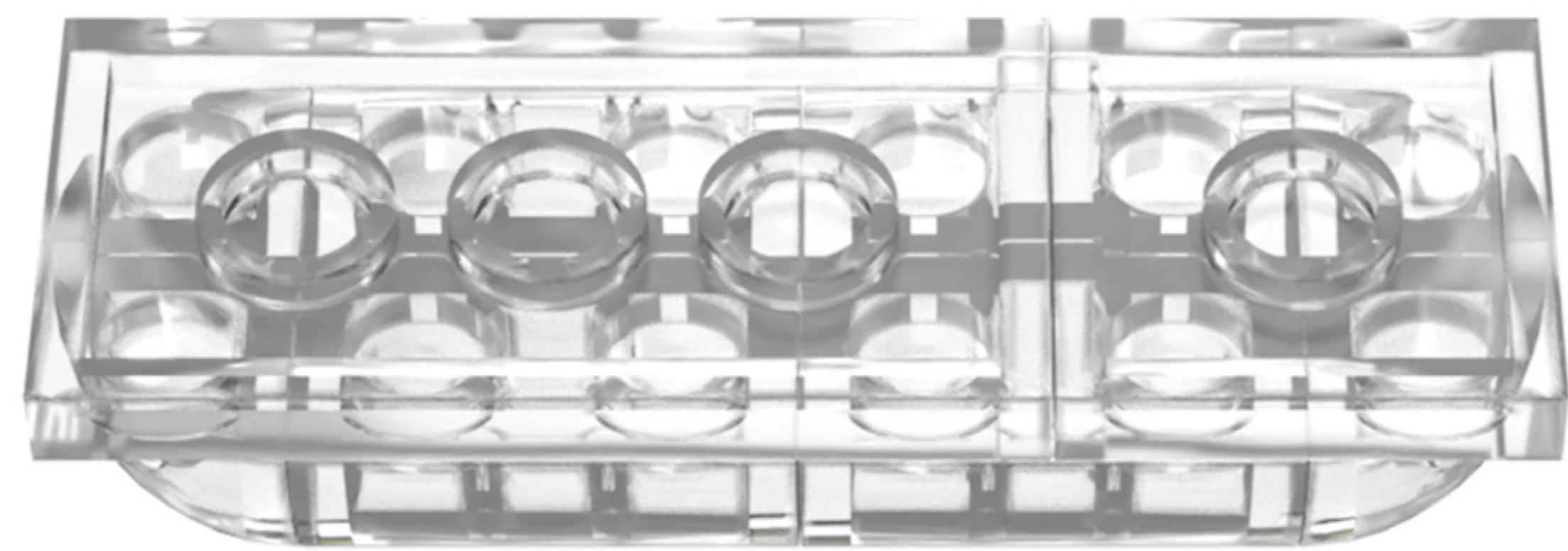

60

EN: Take the 2x2 double-row light strip and the 2x4 double-row light strip from Bag 4, and place them face down on the building blocks.

DE: Nimm den 2x2-Lichtstreifen mit zwei Reihen und den 2x4-Lichtstreifen mit zwei Reihen aus Beutel 4 und lege sie mit der Vorderseite nach unten auf die Bausteine.

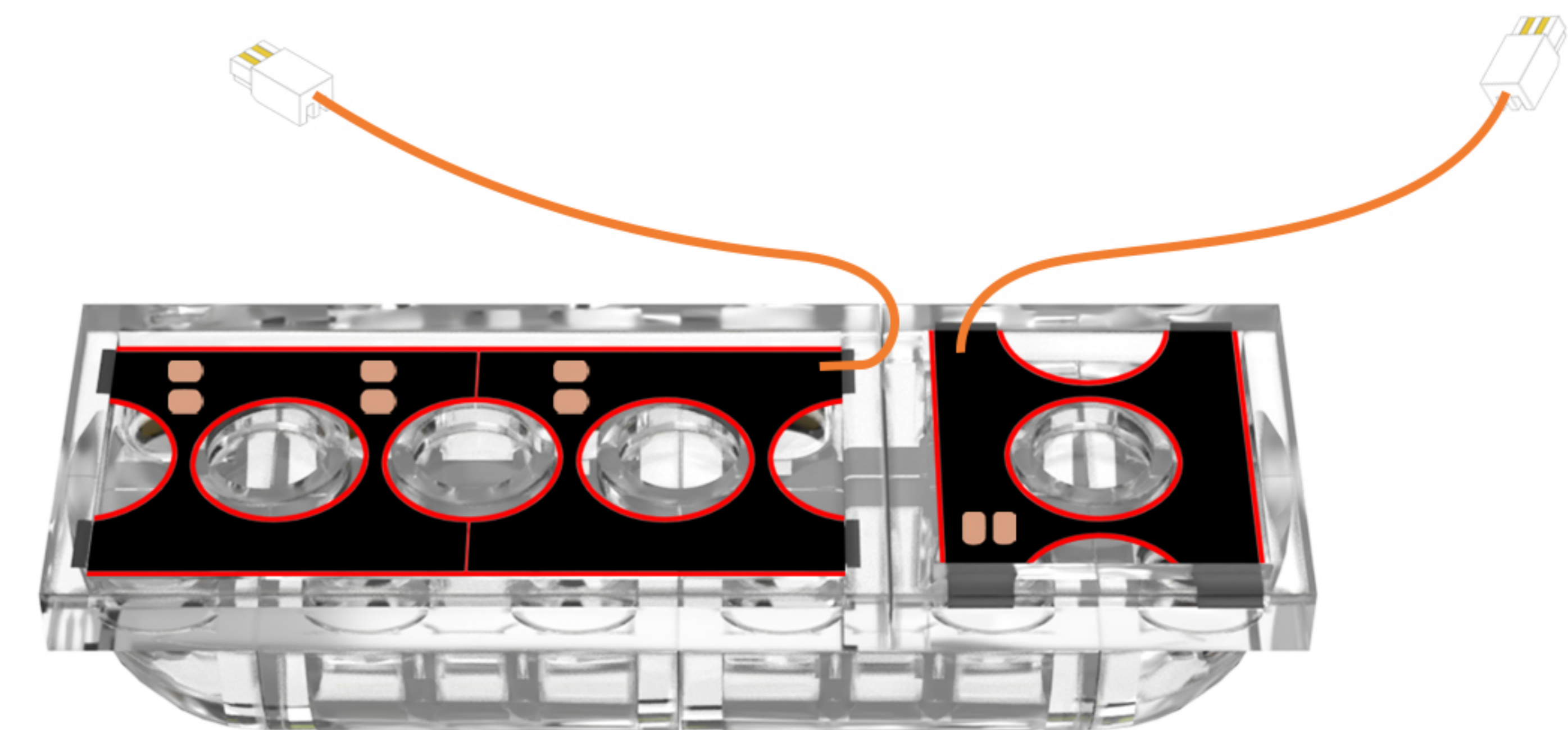
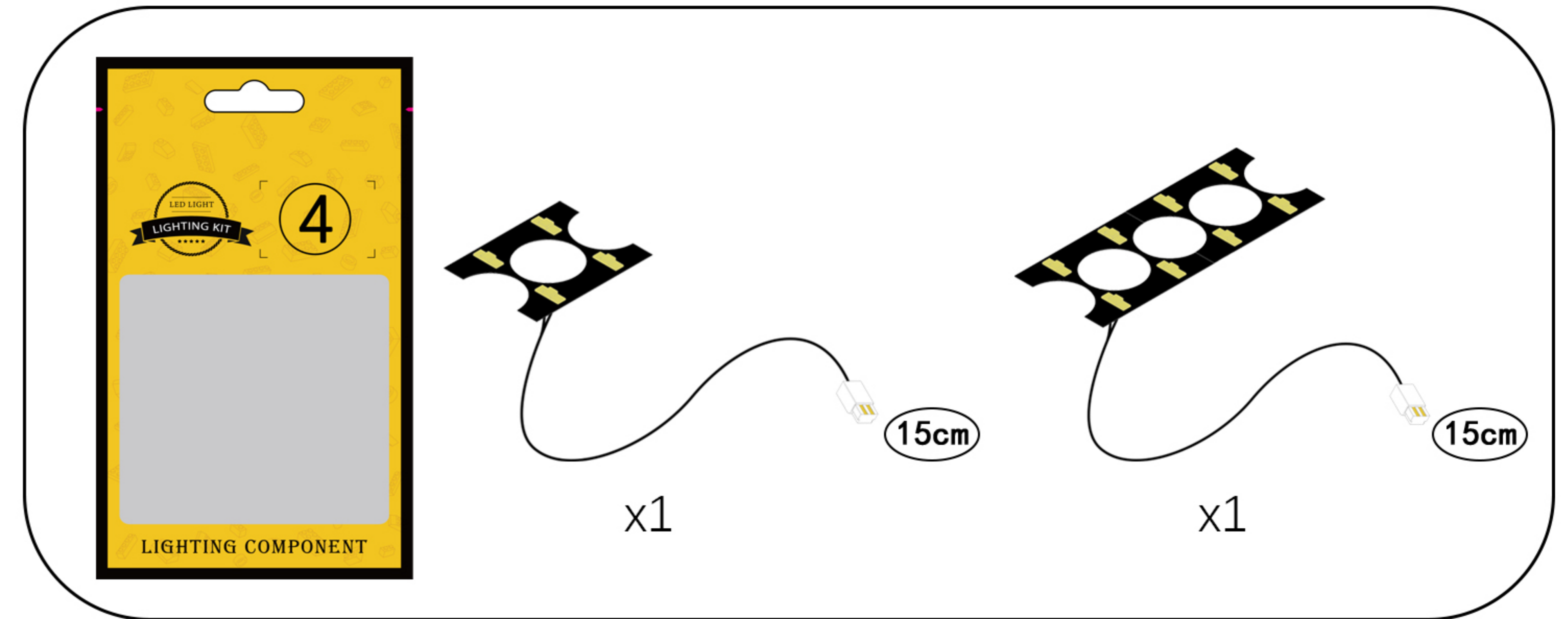

61

EN: Restore the building blocks.

DE: Stellen Sie die Bausteine wieder her.

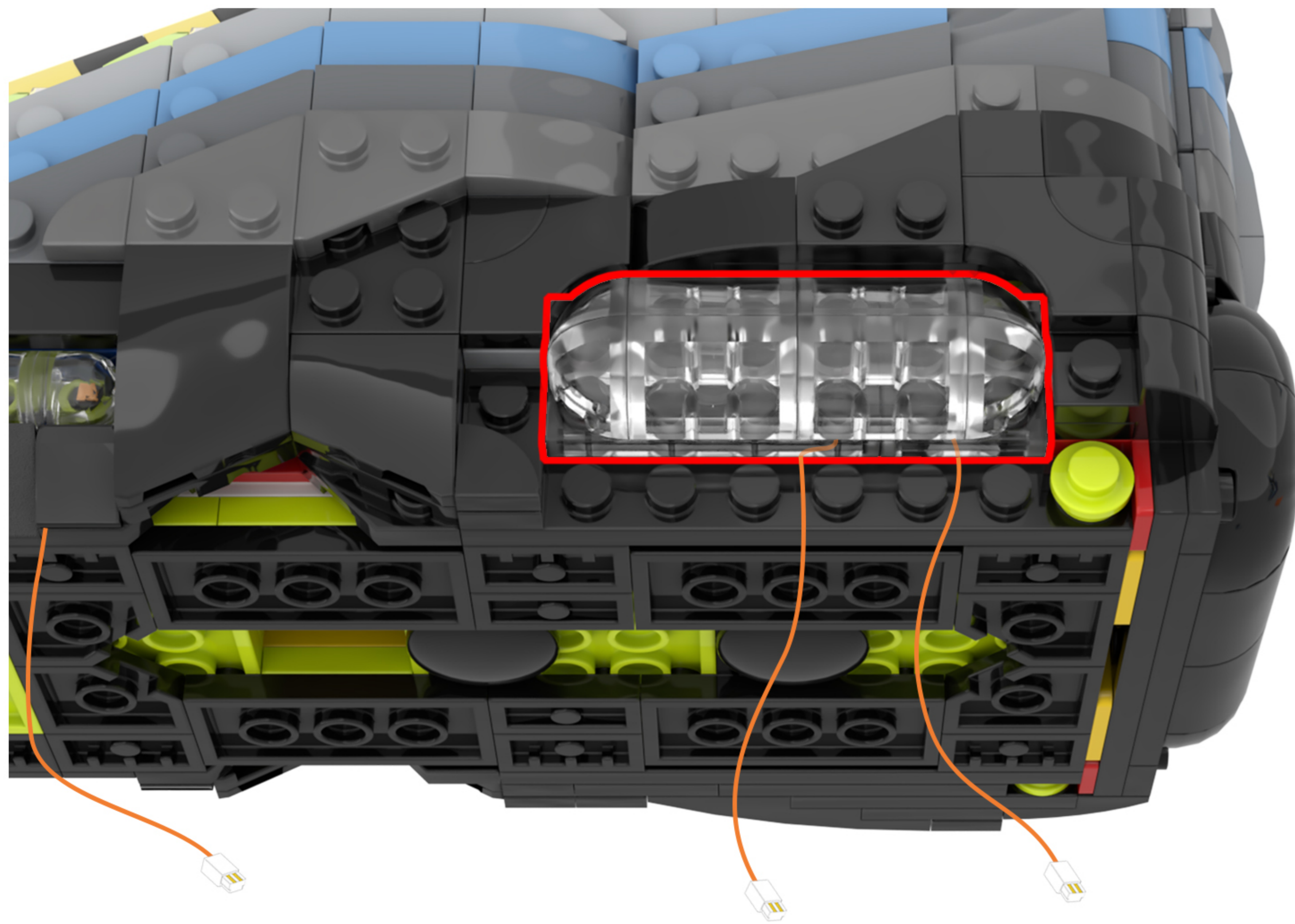

62

EN: Take out the disassembled building blocks, reassemble them, and secure the light cord.

DE: Nehmen Sie die zerlegten Bausteine heraus, setzen Sie sie wieder zusammen und befestigen Sie das Lichtkabel.

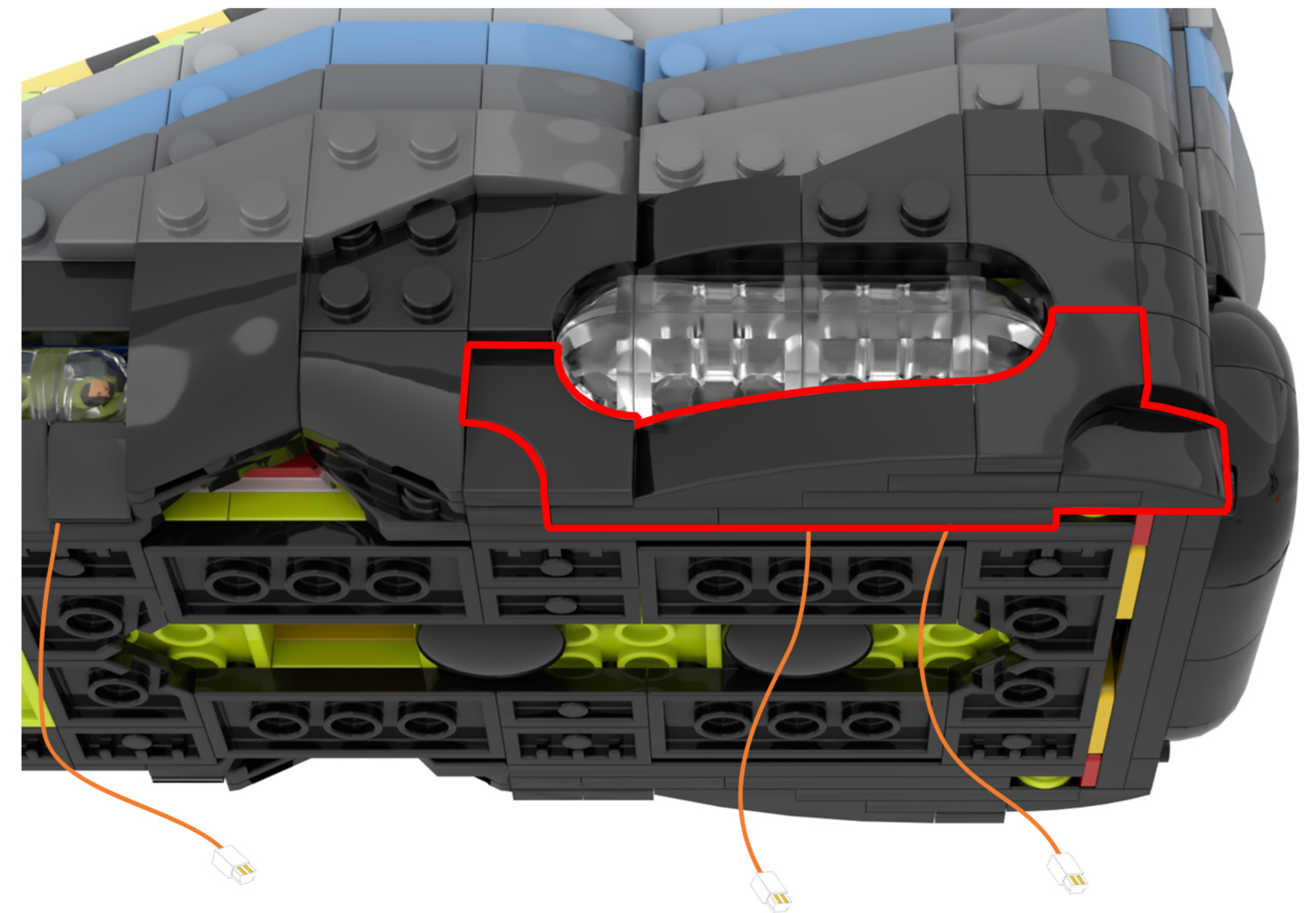
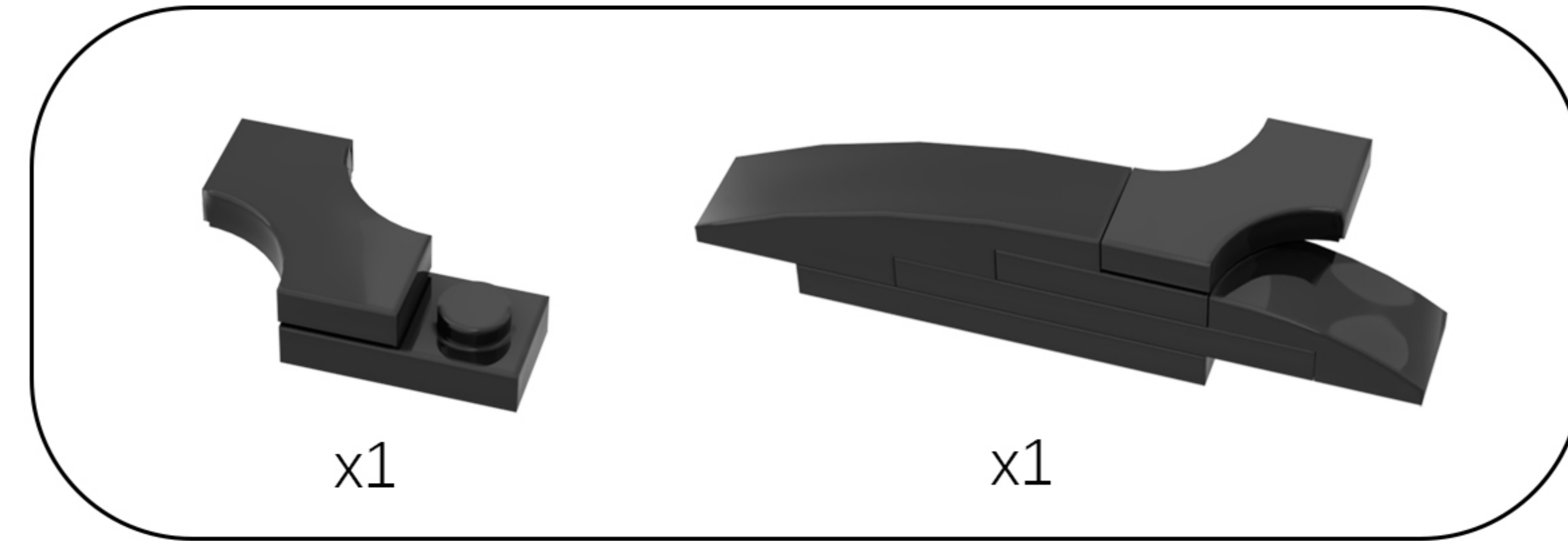

63

EN: Flip the model to the other side.

DE: Drehen Sie das Modell auf die andere Seite.

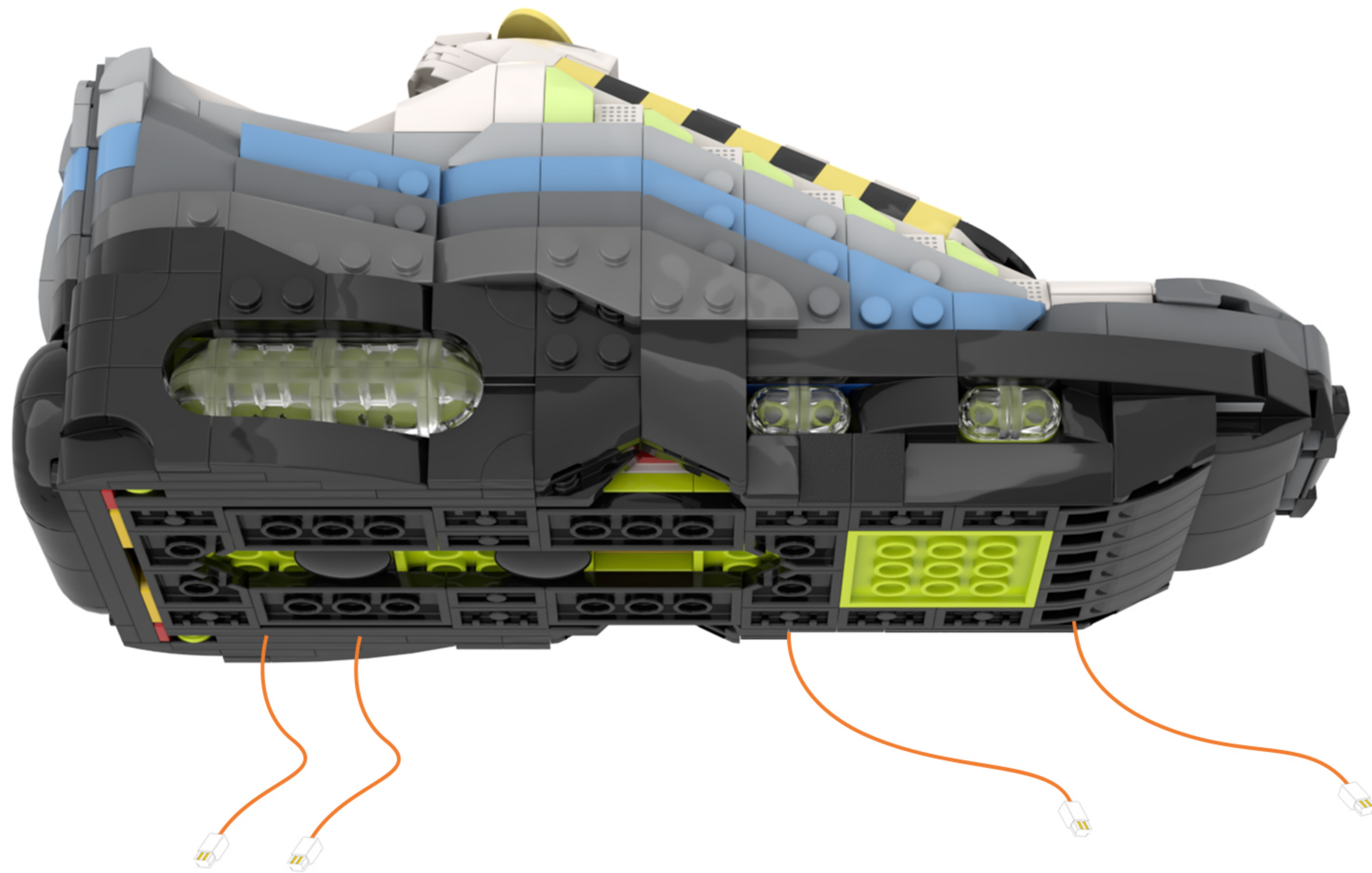
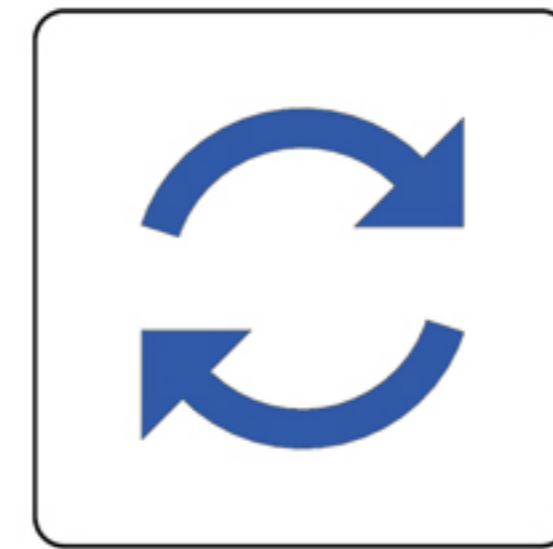

64

EN: Repeat the steps above to install the lights on the other side of the model.

DE: Wiederholen Sie die oben beschriebenen Schritte, um die Leuchten auf der anderen Seite des Modells anzubringen.

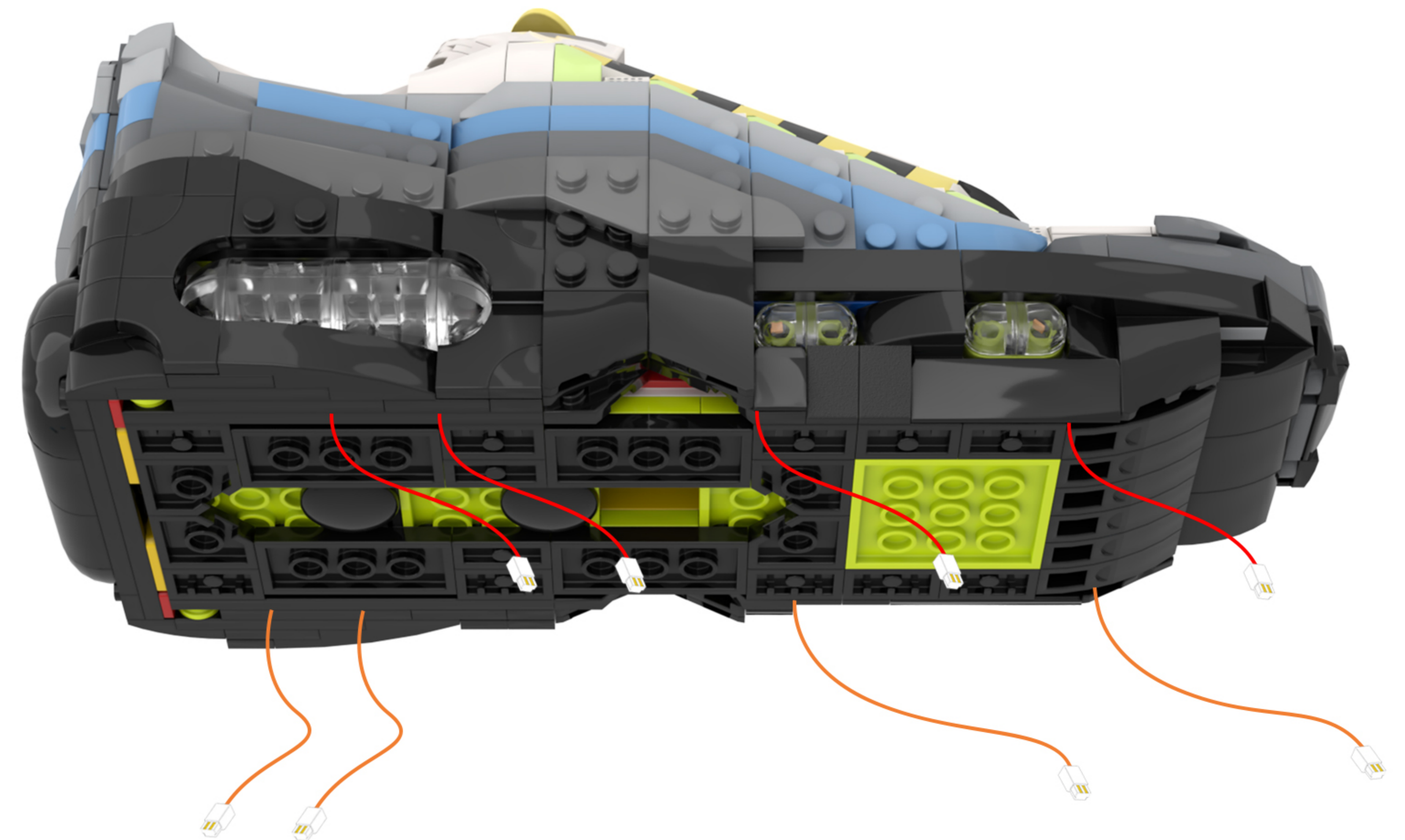

65

EN: Adjust your perspective.

DE: Ändern Sie Ihre Perspektive.



66

EN: Use a tool to disassemble the building blocks.

DE: Verwende ein Werkzeug, um die Bausteine auseinanderzunehmen.

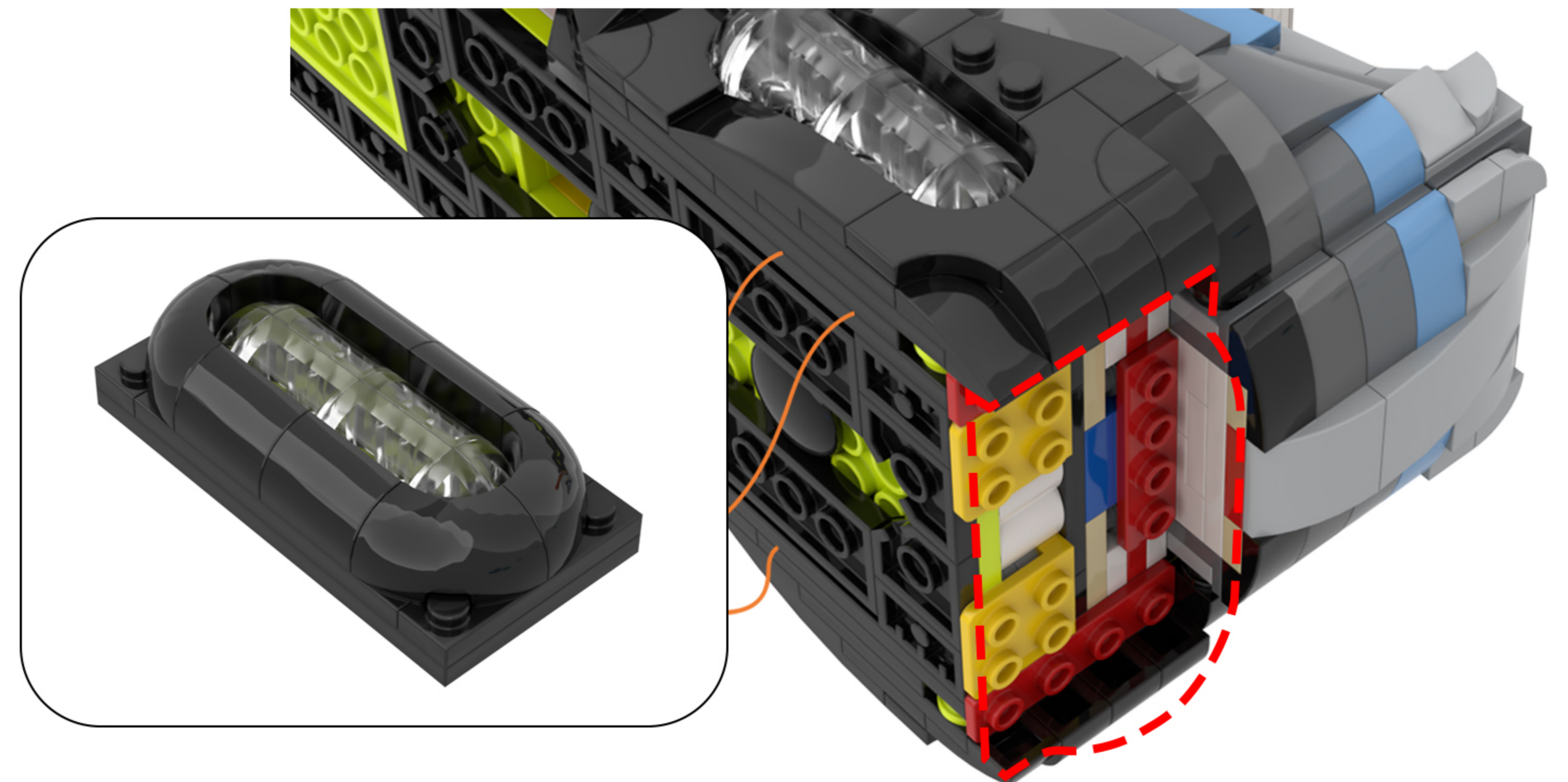
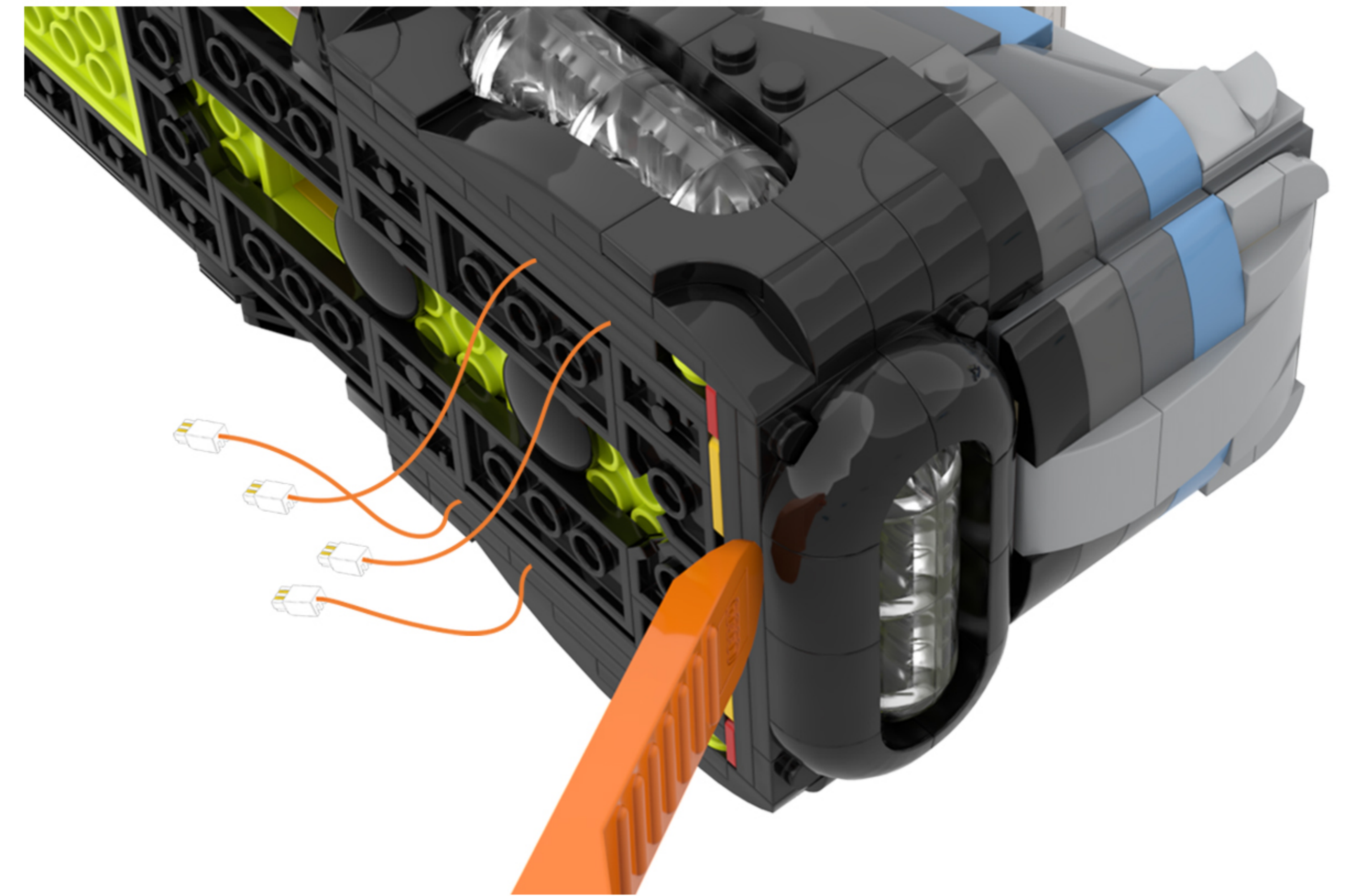

67

EN: Take out the disassembled building blocks and take them apart one by one.

DE: Nimm die zerlegten Bausteine heraus und nimm sie nacheinander auseinander.

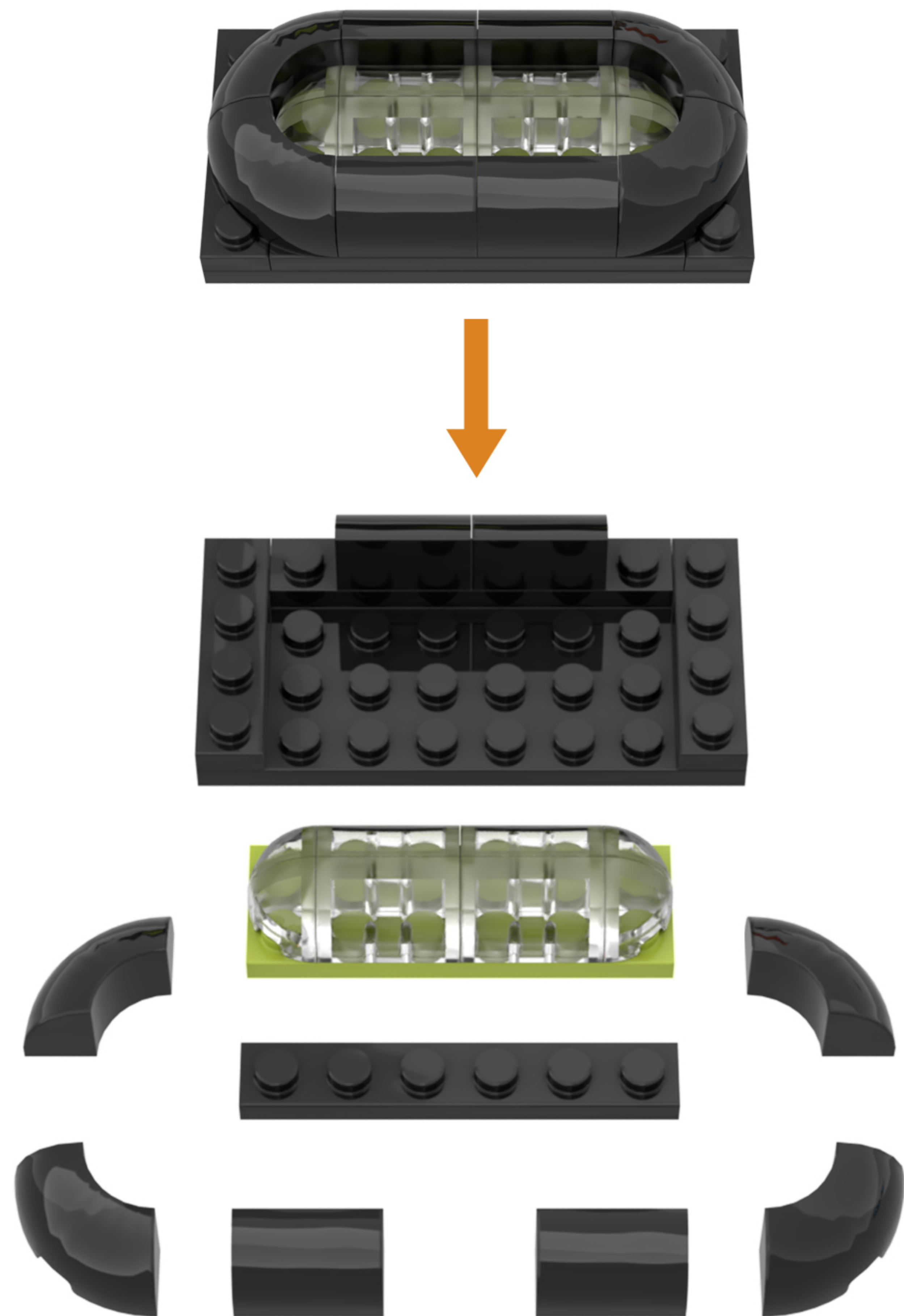
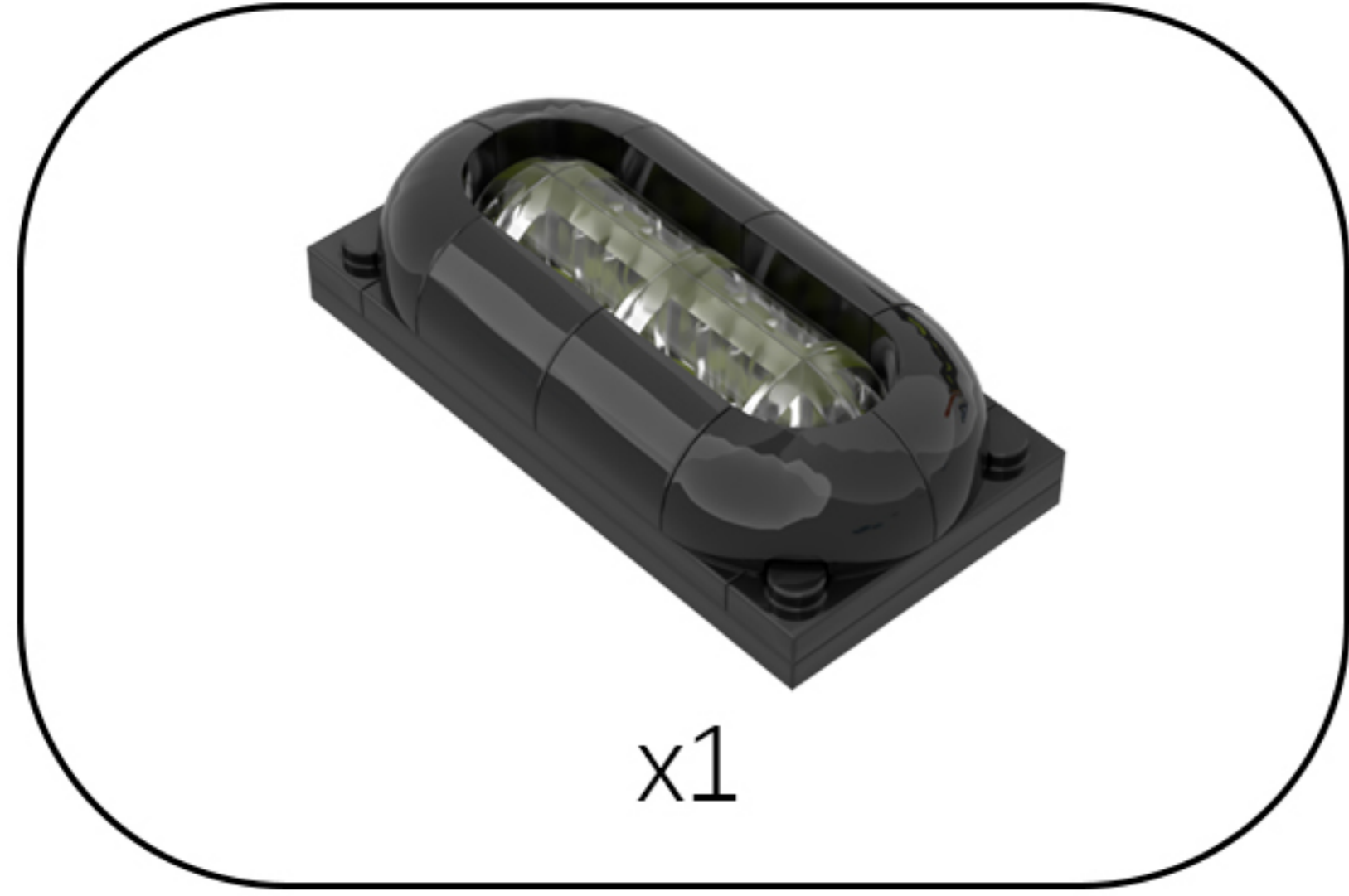

68

EN: Continue disassembling the building blocks.

DE: Zieh damit fort, die Bausteine auseinanderzunehmen.

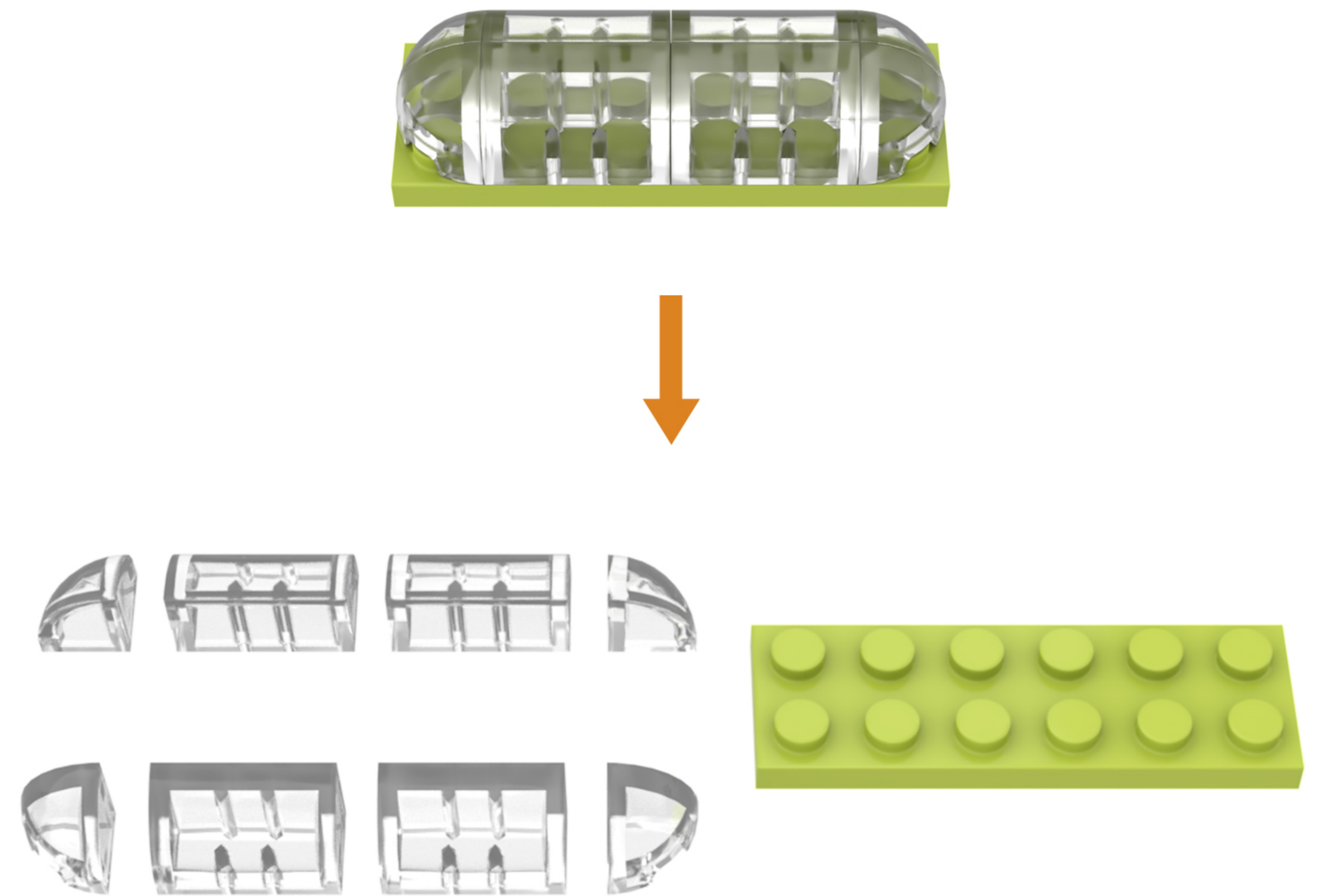

69

EN: Take the 2×2 and 2×4 base plates out of bag No. 2 and set the removed bricks aside.

DE: Nehmen Sie die 2×2- und 2×4-Grundplatten aus Beutel Nr. 2 heraus und legen Sie die abgenommenen Bausteine bereit.

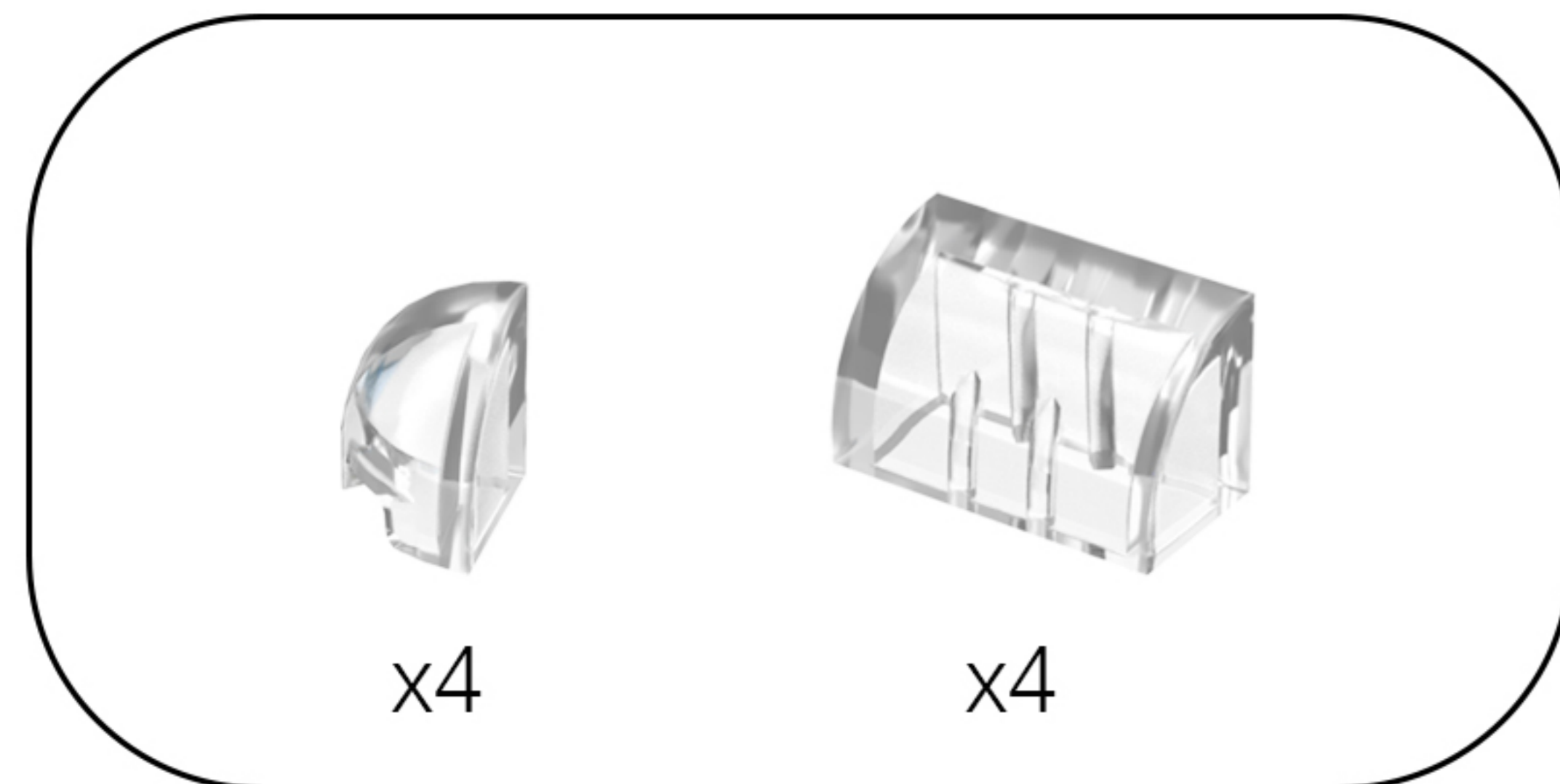
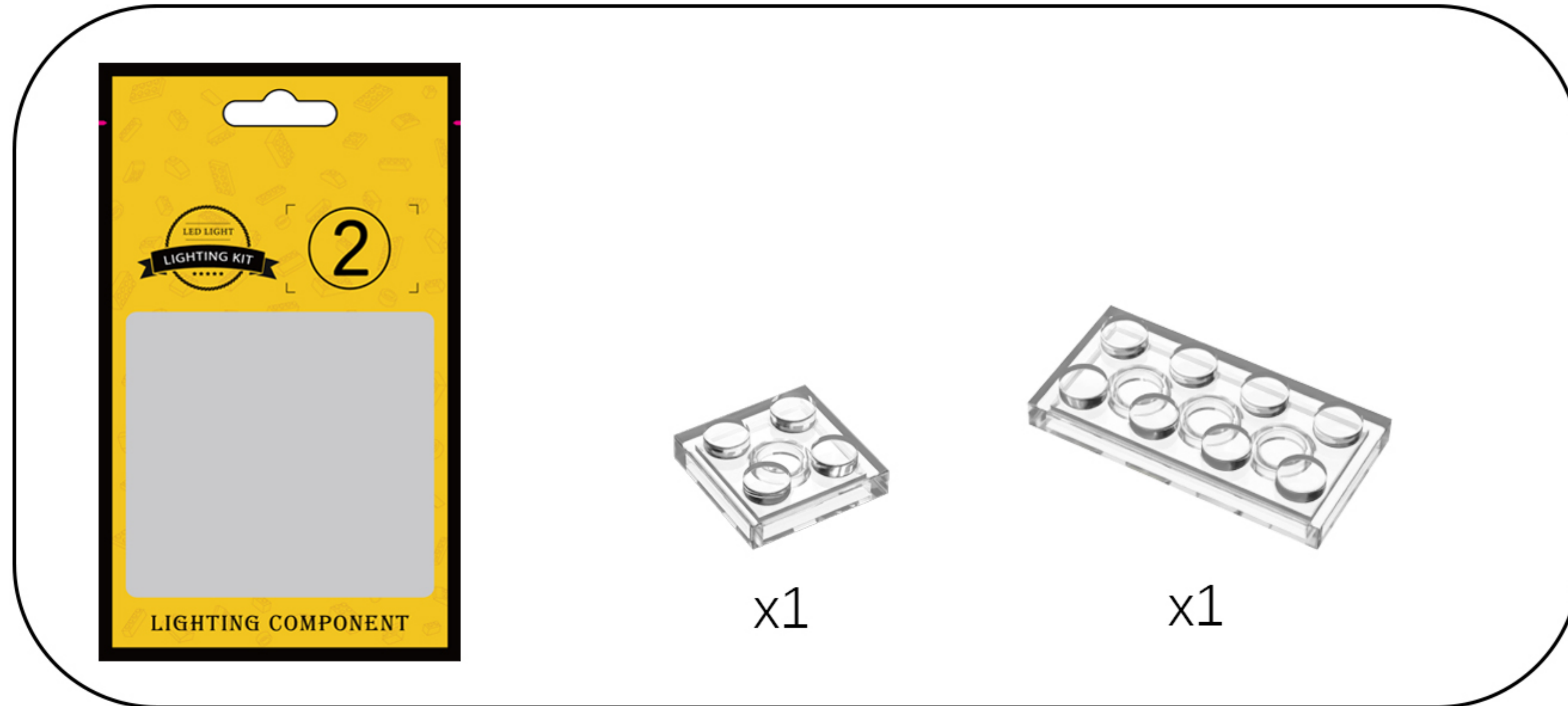

70

EN: Assemble the building blocks onto the two base plates in sequence.

DE: Setze die Bausteine der Reihe nach auf die beiden Grundplatten.

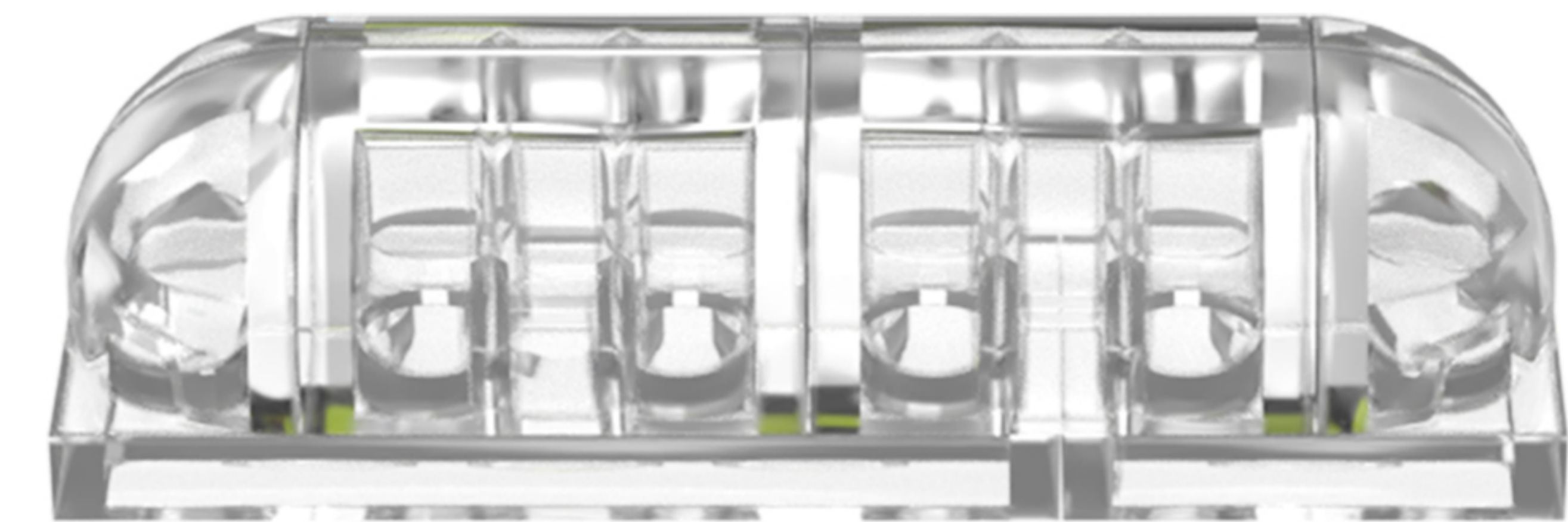

71

EN: Flip the model over so that the bottom is facing up.

DE: Drehen Sie das Modell um, sodass die Unterseite nach oben zeigt.

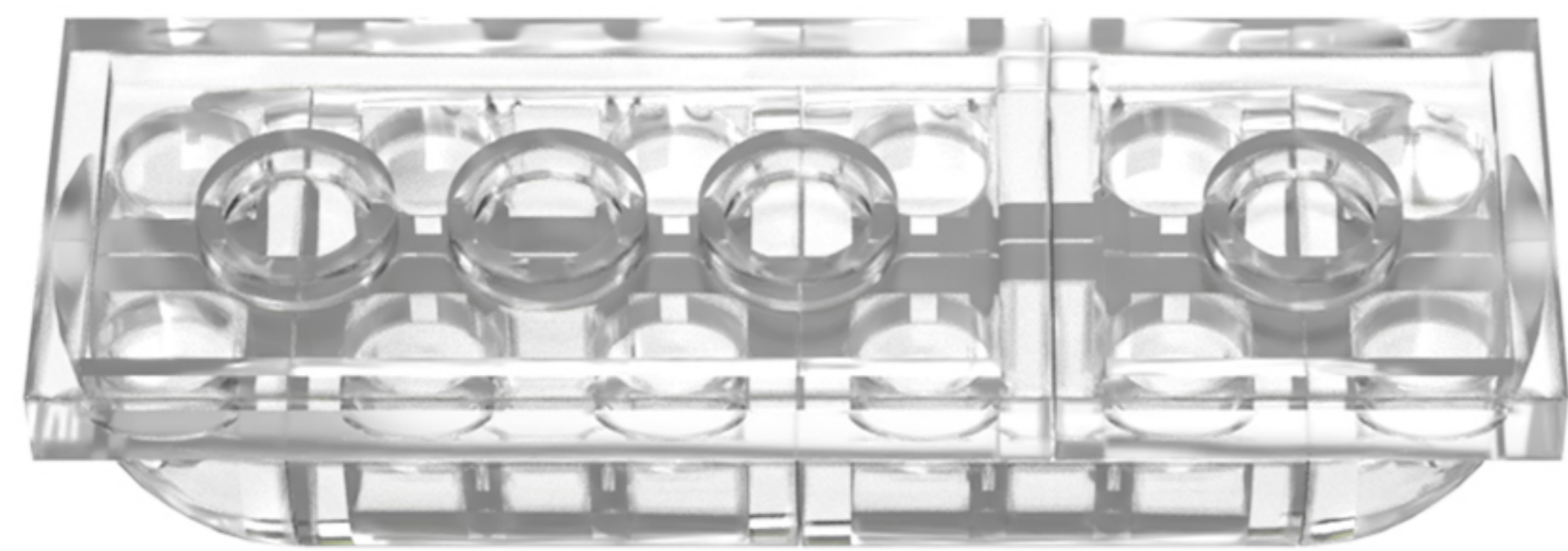

72

EN: Take the 2x2 double-row light strip and the 2x4 double-row light strip from Bag 4, and place them face down on the building blocks.

DE: Nimm den 2x2-Lichtstreifen mit zwei Reihen und den 2x4-Lichtstreifen mit zwei Reihen aus Beutel 4 und lege sie mit der Vorderseite nach unten auf die Bausteine.

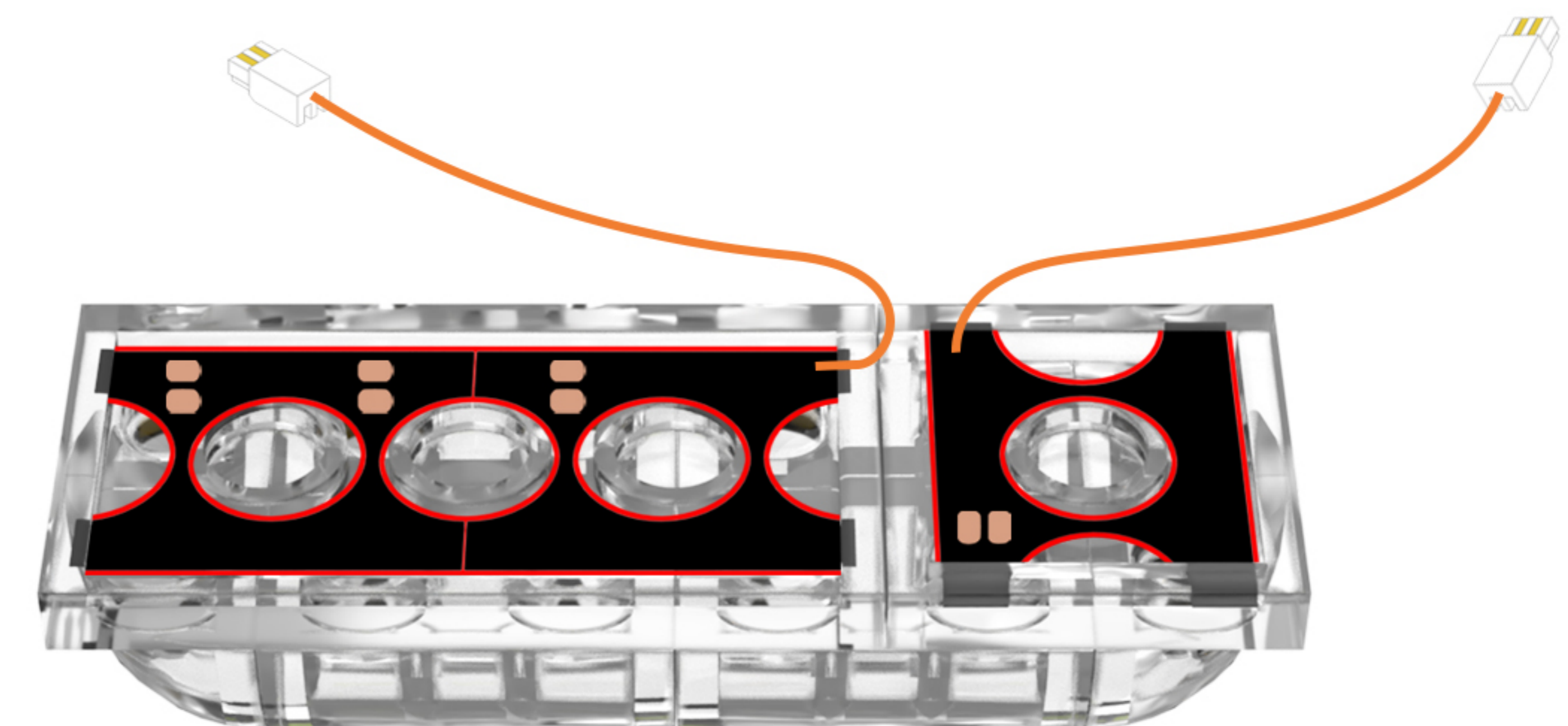
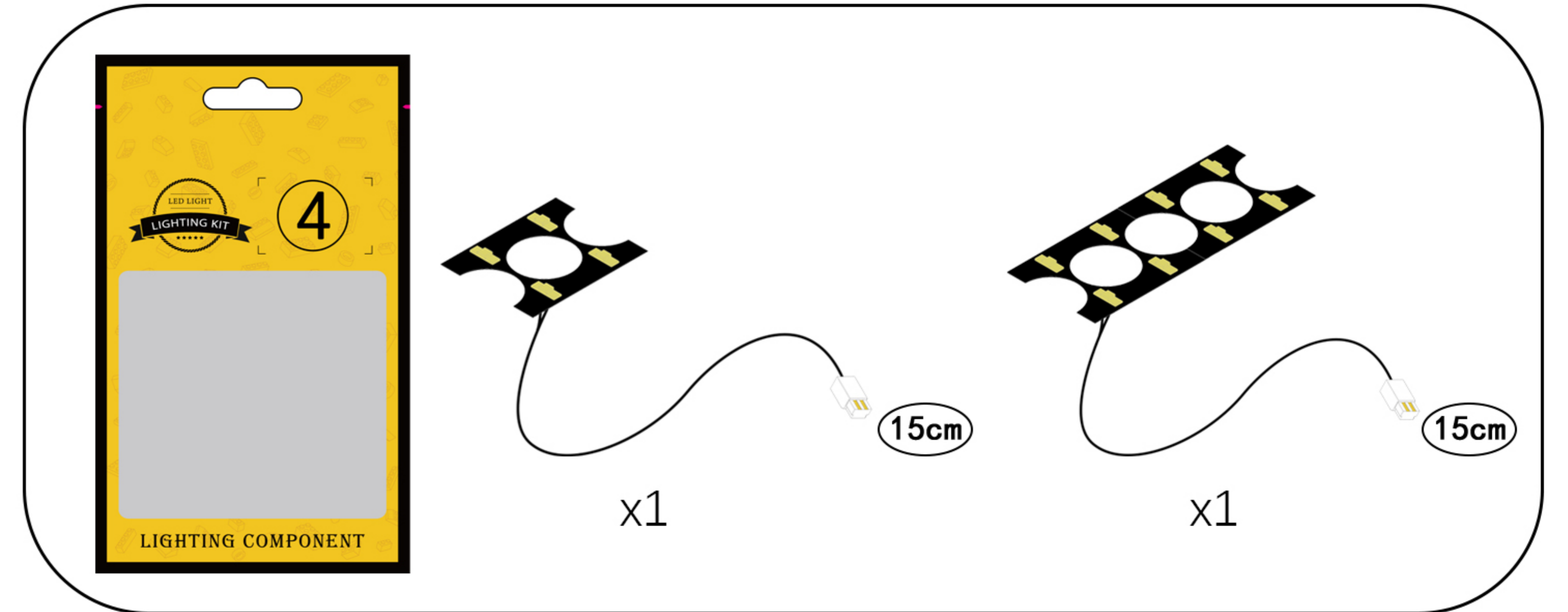

73

EN: Take out the disassembled building blocks and reassemble them.

DE: Nehmen Sie die zerlegten Bausteine heraus und setzen Sie sie wieder zusammen.

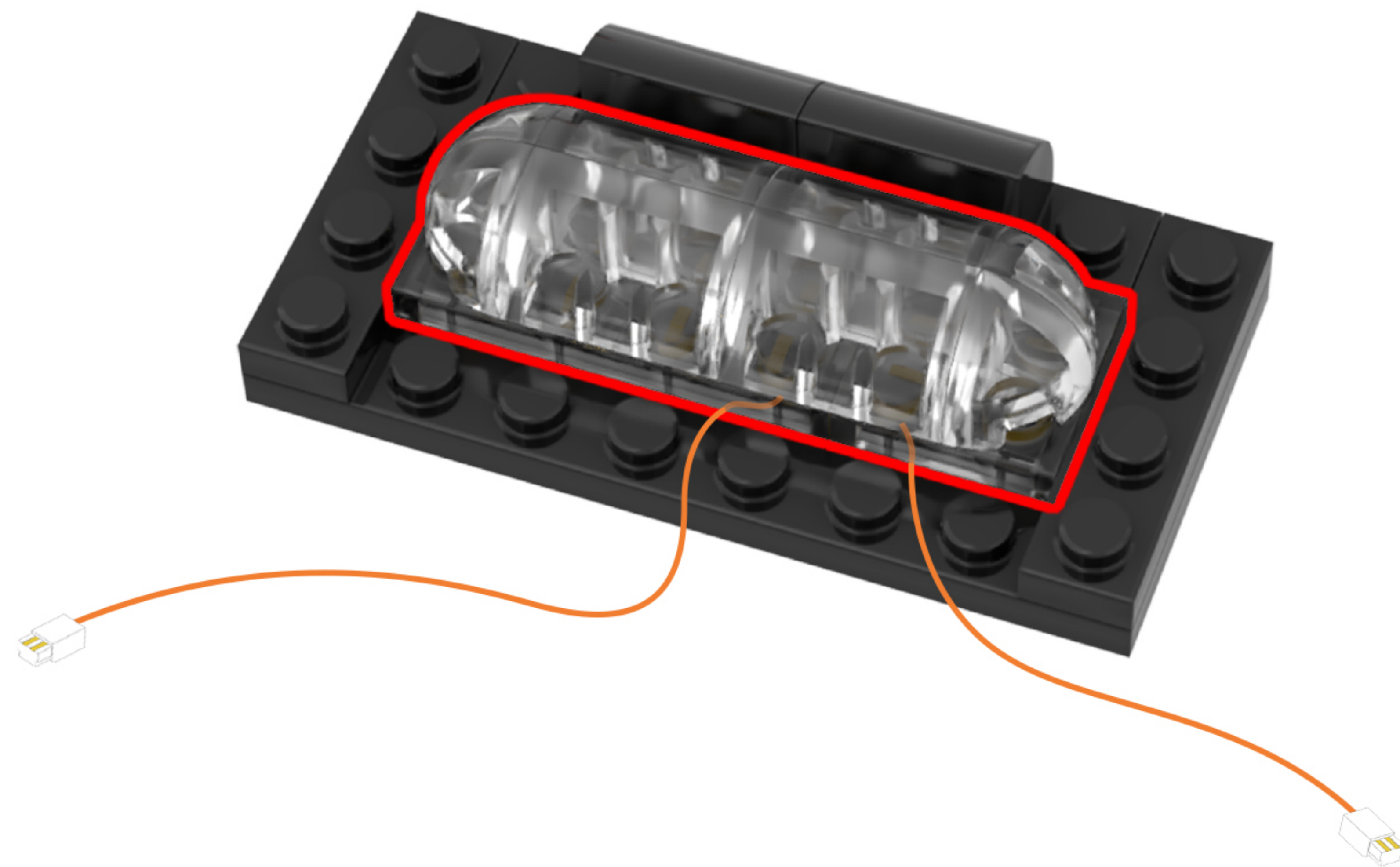
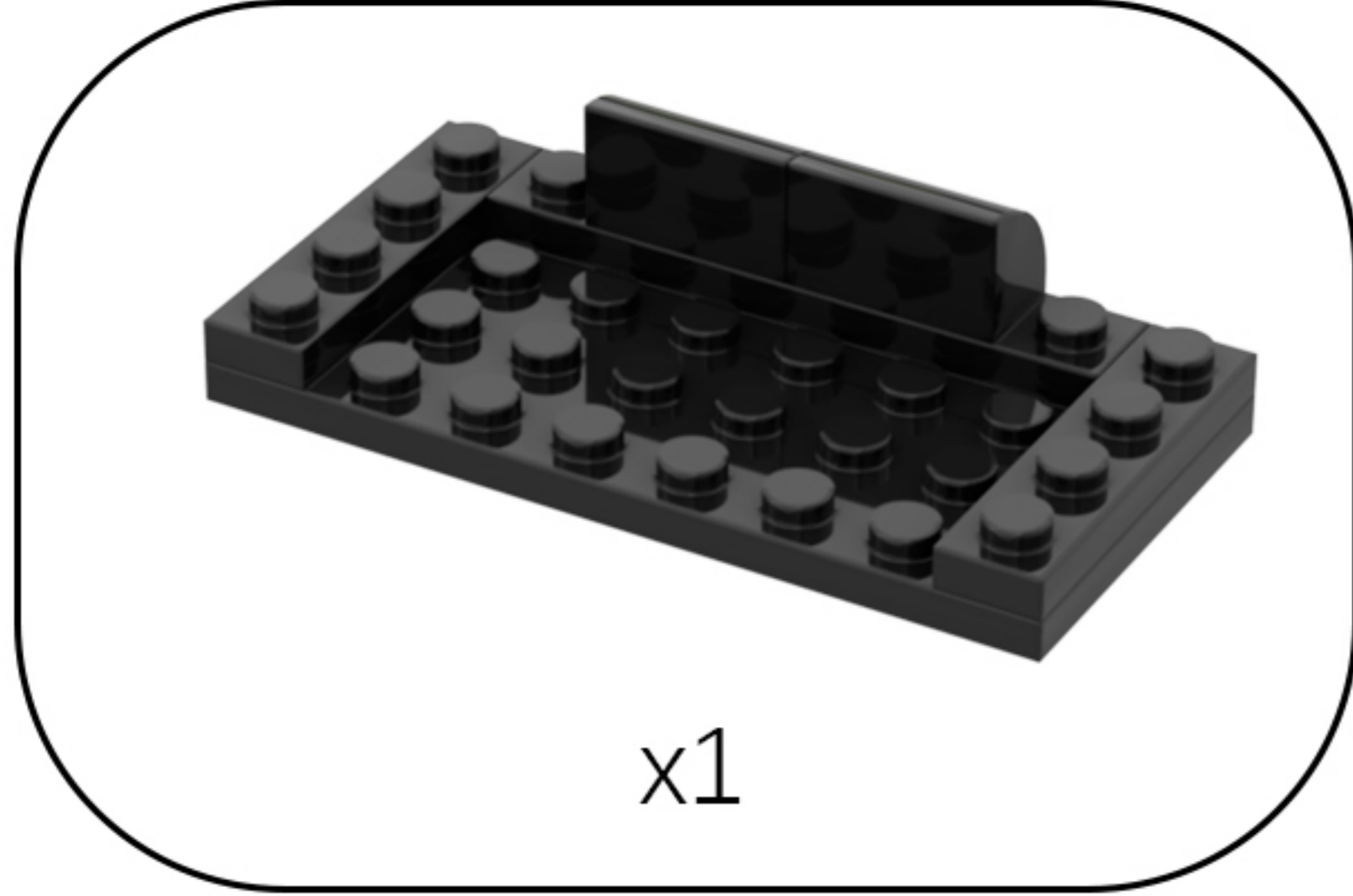

74

EN: Take out the disassembled building blocks, reassemble them, and secure the light cord.

DE: Nehmen Sie die zerlegten Bausteine heraus, setzen Sie sie wieder zusammen und befestigen Sie das Lichtkabel.

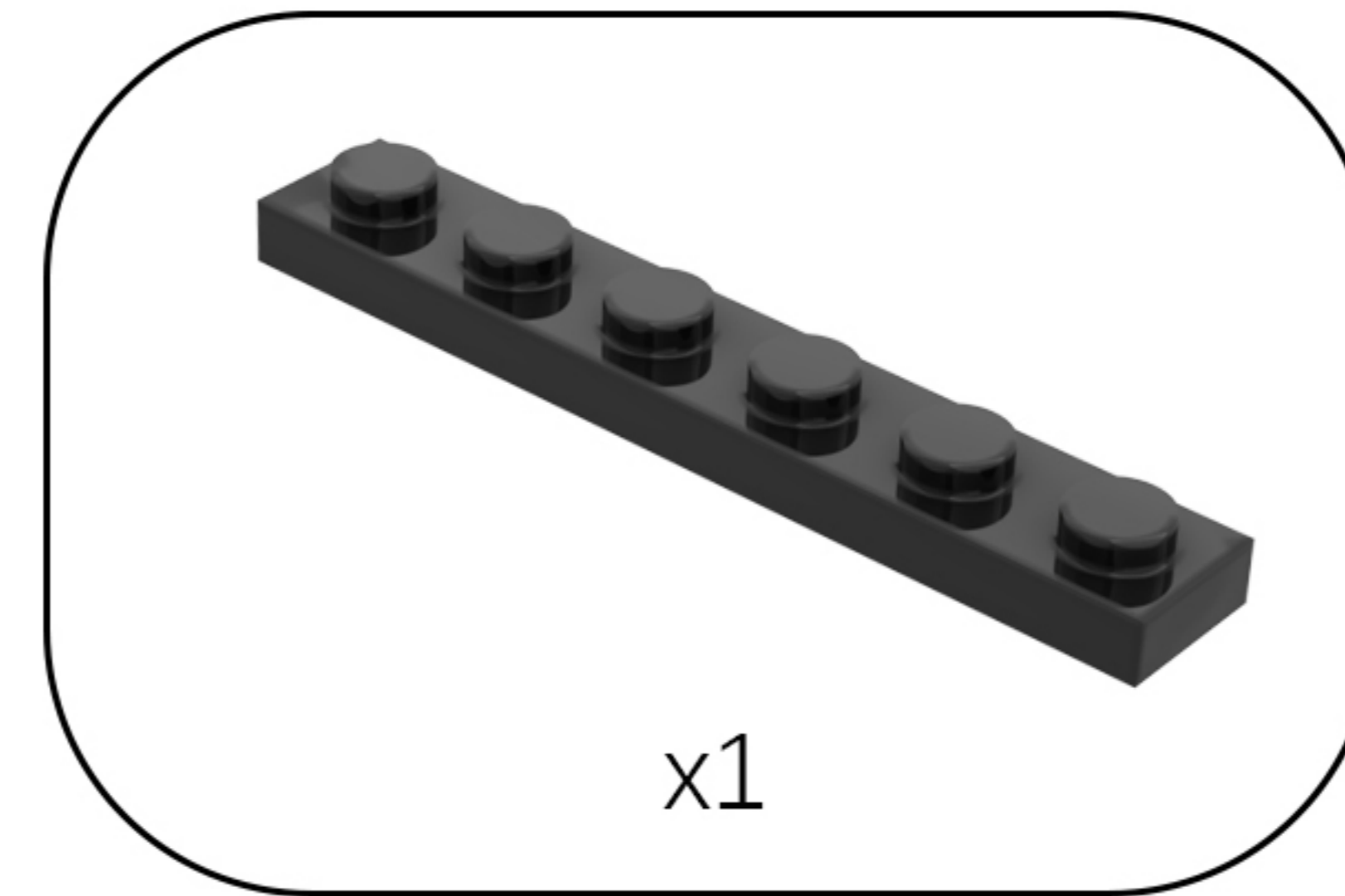

75

EN: Take out the disassembled building blocks and reassemble them in order.

DE: Nehmen Sie die zerlegten Bausteine heraus und setzen Sie sie der Reihe nach wieder zusammen.

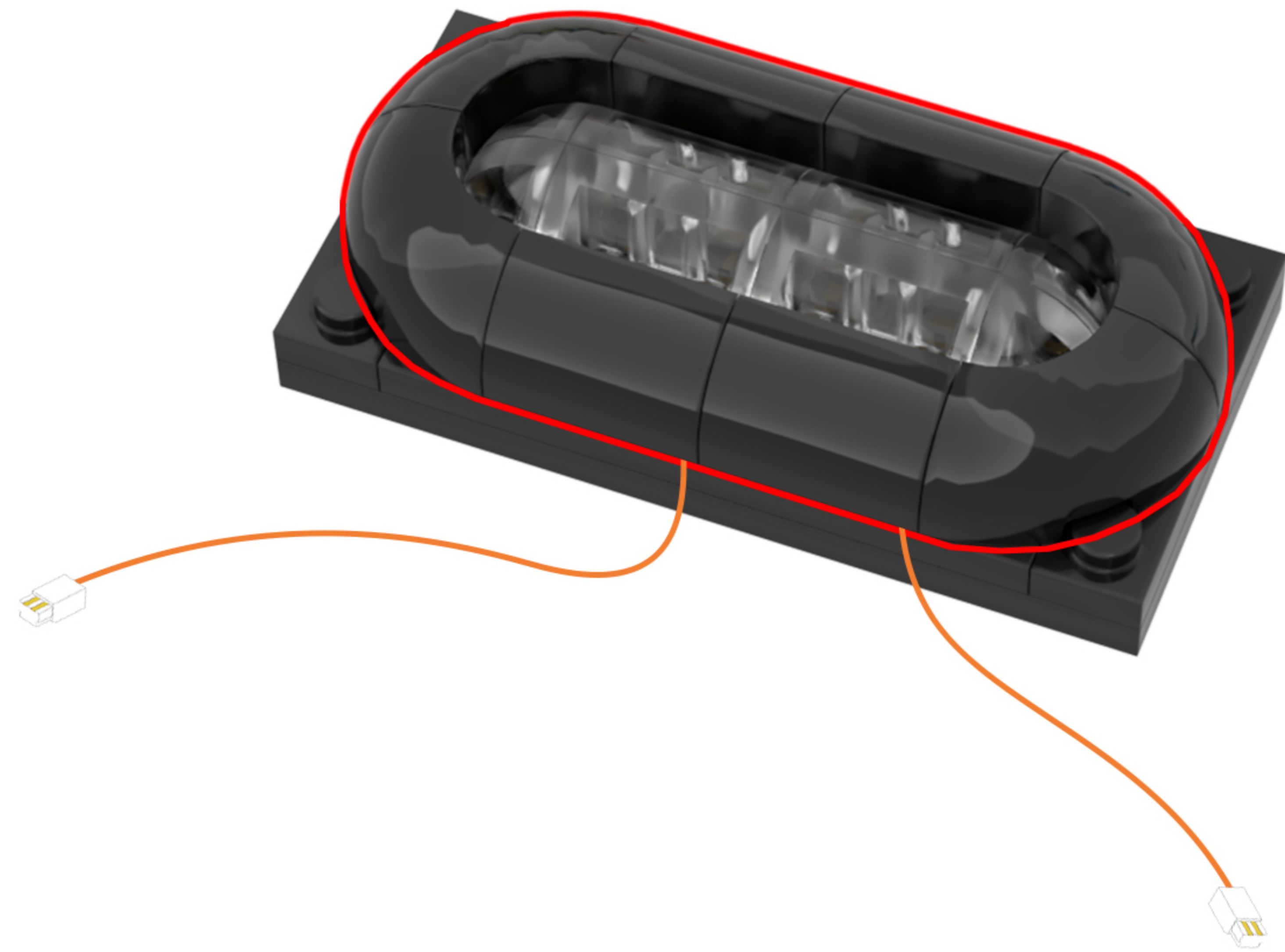
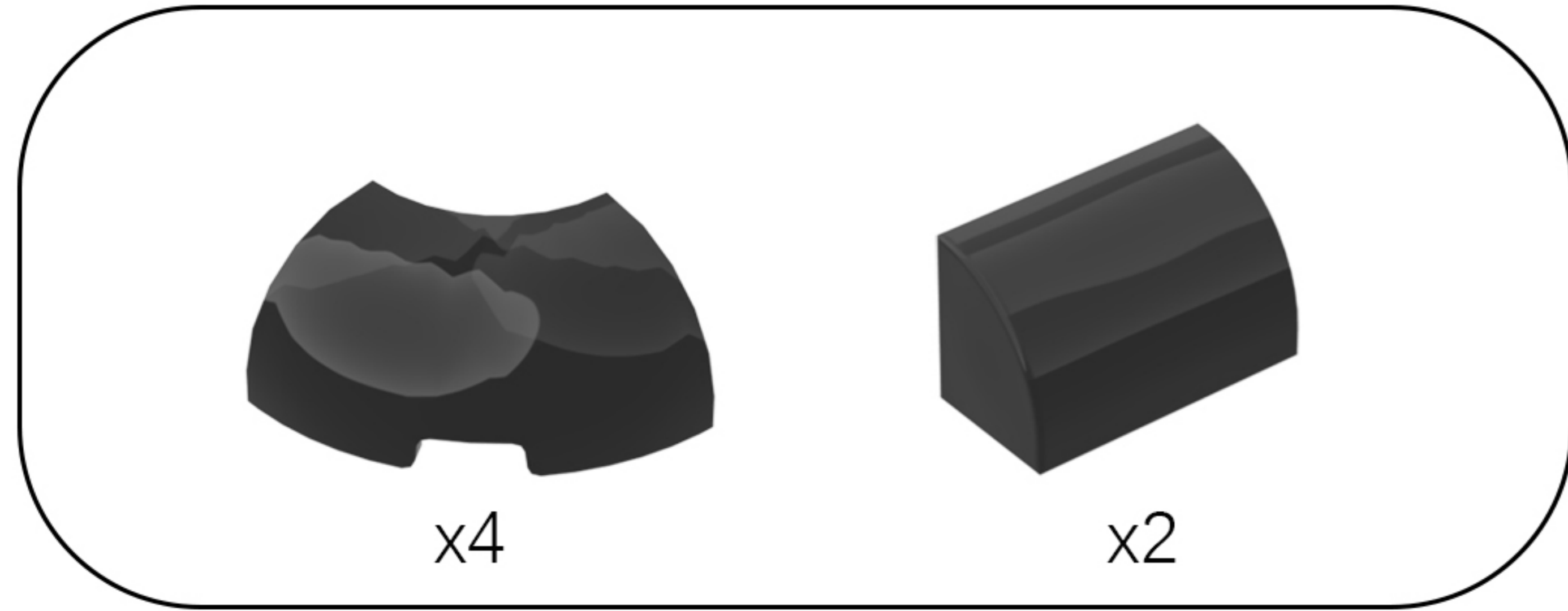

76

EN: Restore the building blocks.

DE: Stellen Sie die Bausteine wieder her.

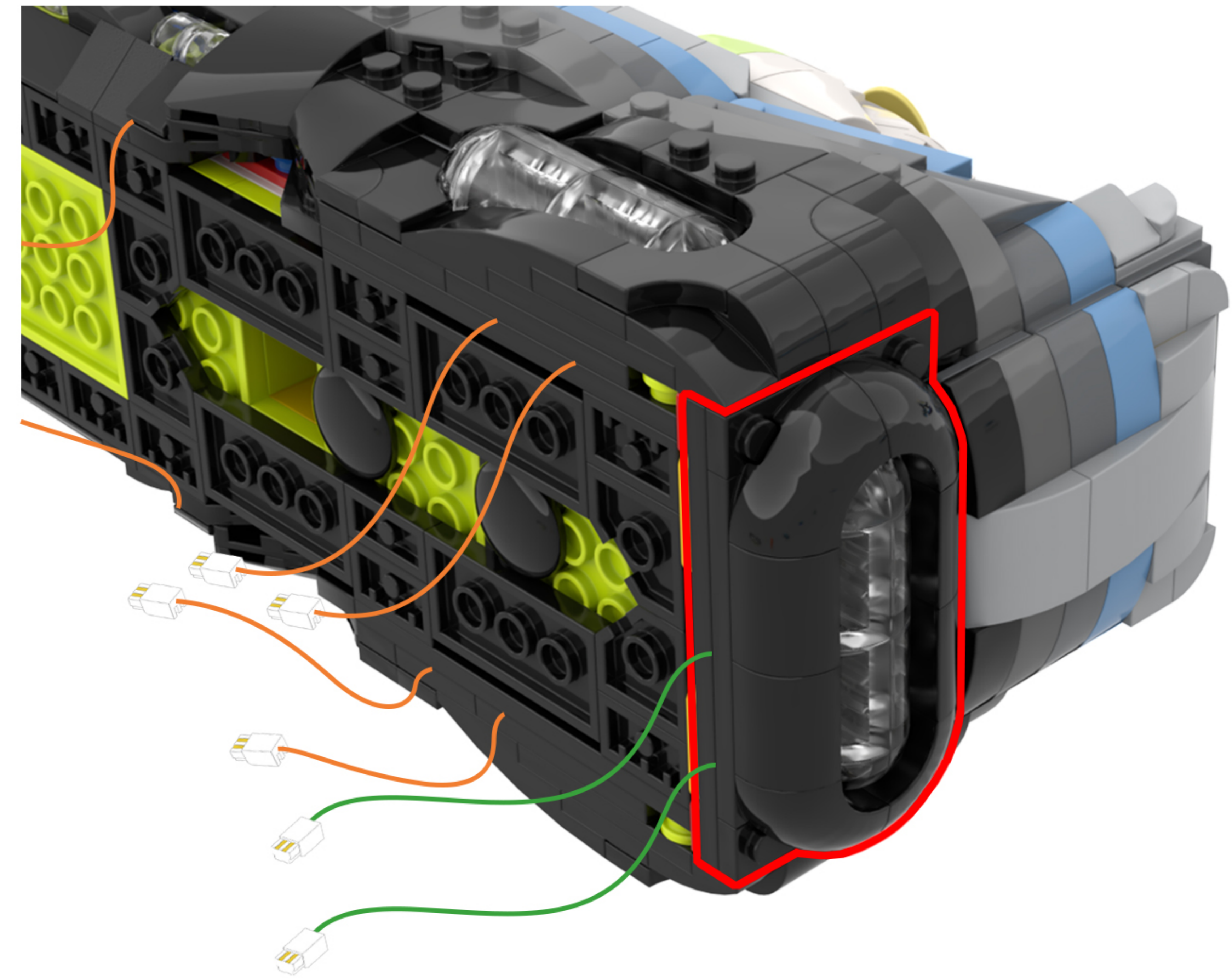

**77** EN: Flip the model to restore it to its original state.  
DE: Drehen Sie das Modell um, um es in seinen ursprünglichen Zustand zurückzusetzen.



**78** EN: Remove the building blocks one by one.  
DE: Entfernen Sie die Bausteine nacheinander.



79

EN: Move the block shown in the picture upward.

DE: Verschiebe den im Bild gezeigten Block nach oben.

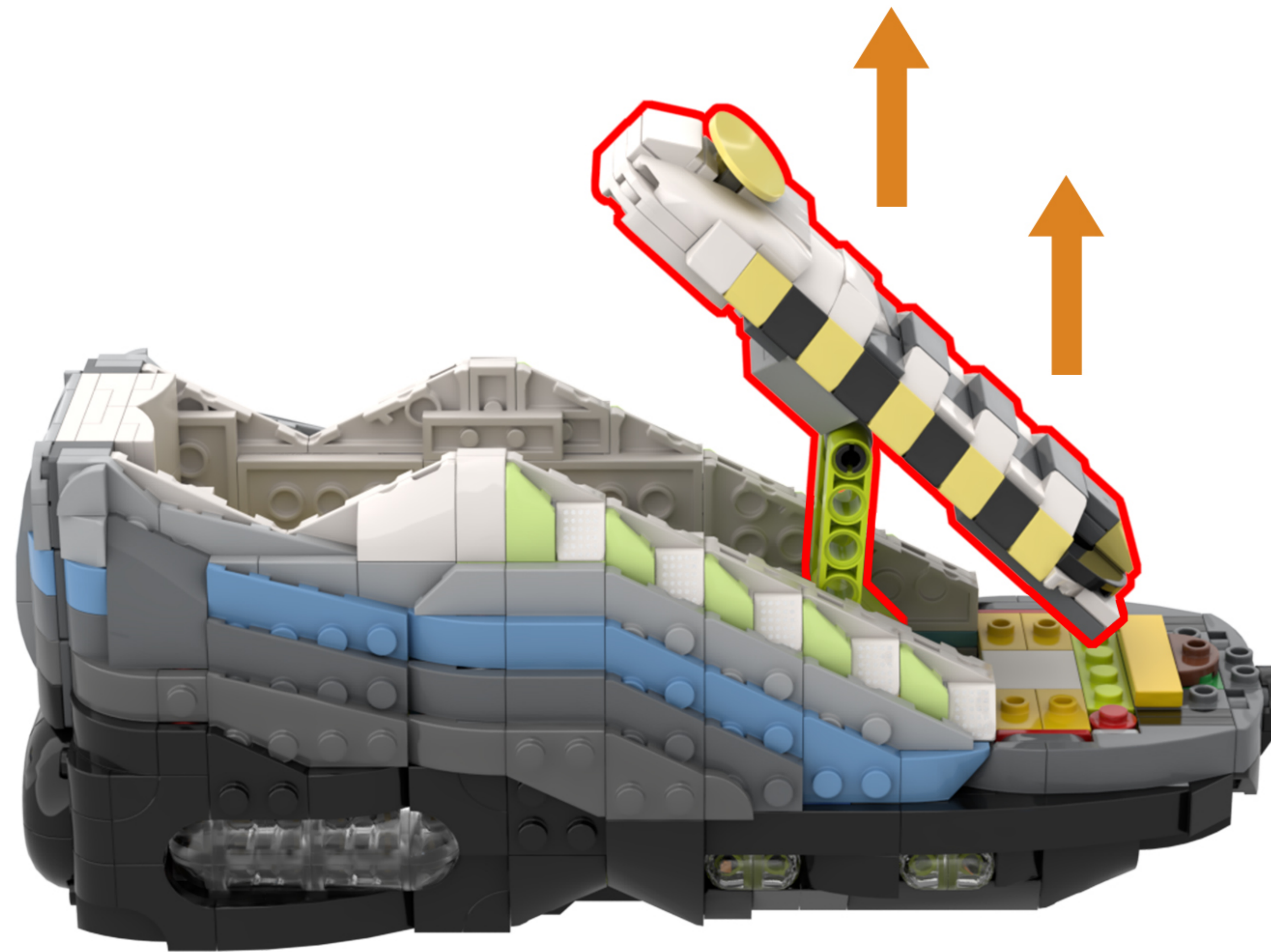

80

EN: Take the LED strip and connecting wires out of Bag 3.

DE: Nehmen Sie den LED-Streifen und die Anschlusskabel aus Beutel 3 heraus.

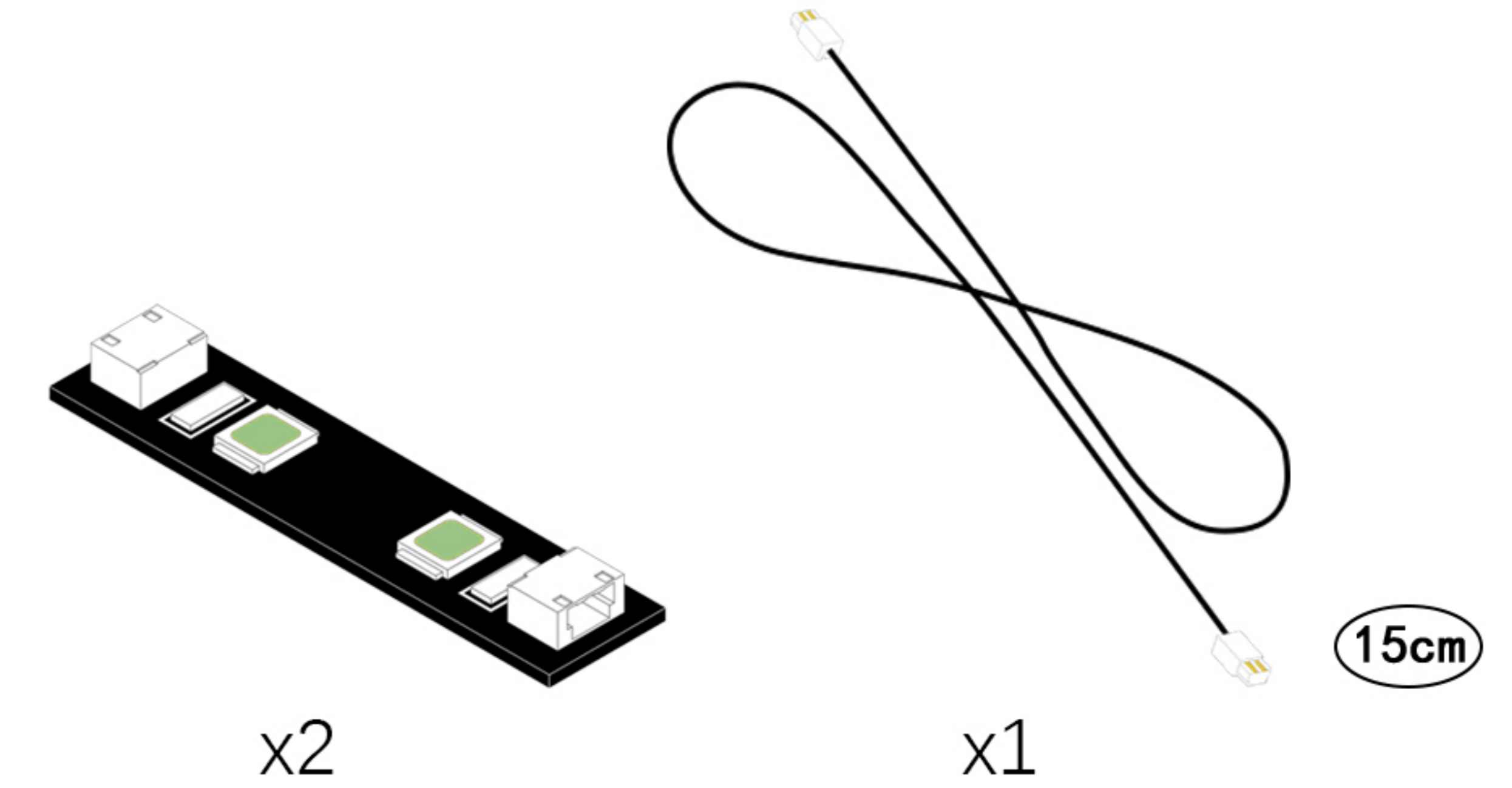
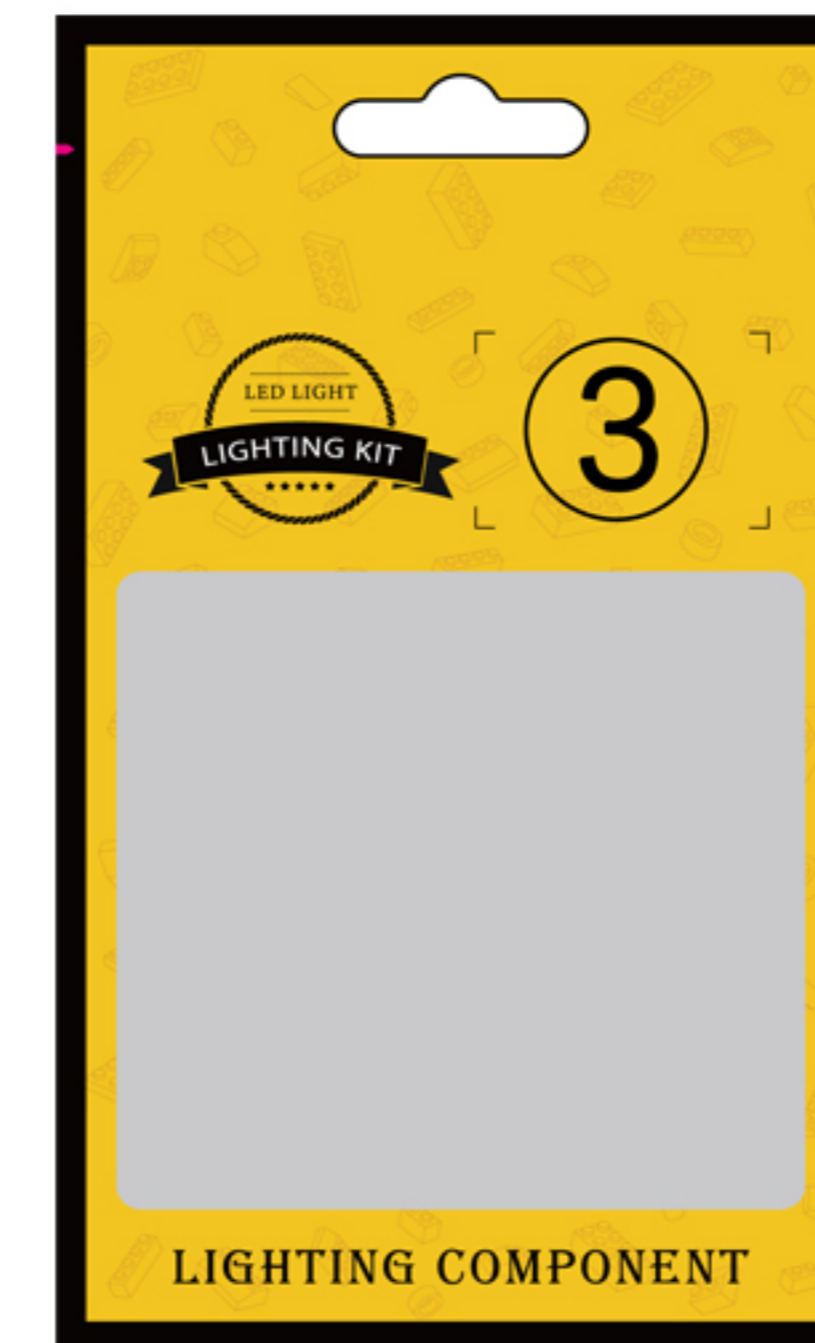

81

EN: Take the connector cable from Bag 2 and connect it to the light strip and connector cable you retrieved in the previous step.

DE: Nehmen Sie das Verbindungskabel aus Beutel 2 und schließen Sie es an den Lichtstreifen und das Verbindungskabel an, die Sie im vorherigen Schritt herausgenommen haben.

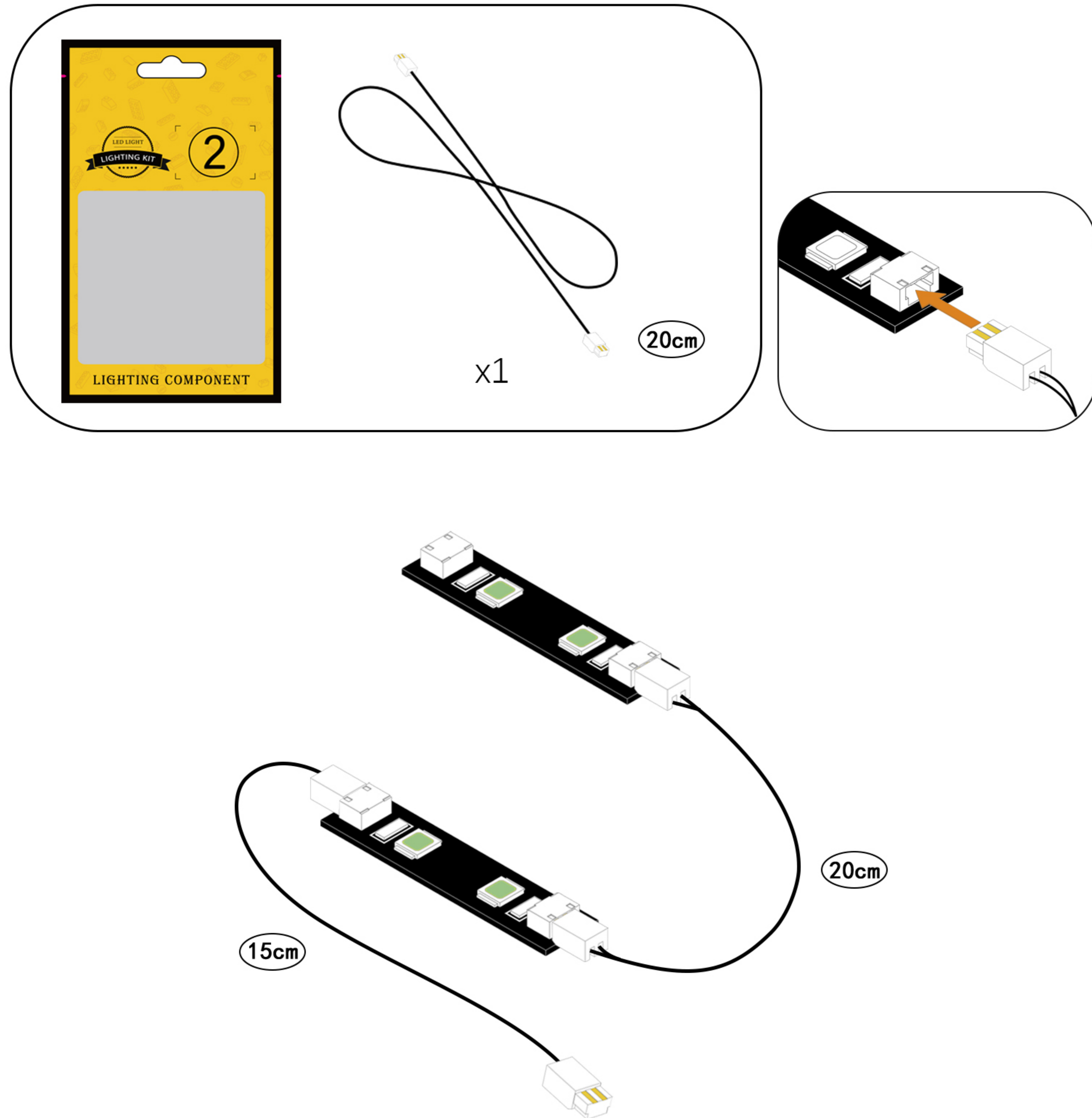

82

EN: Peel off the adhesive backing from the light strip (which has a connection cable attached to only one end) and attach it to the location shown in the illustration.

DE: Ziehen Sie die Schutzfolie vom Lichtband ab (an dessen einem Ende ein Anschlusskabel angebracht ist) und befestigen Sie es an der in der Abbildung gezeigten Stelle.



83

EN: Thread the LED strip and the connecting cable through the gaps between the building blocks.

DE: Führen Sie die LED-Leiste und das Verbindungskabel durch die Lücken zwischen den Bausteinen.

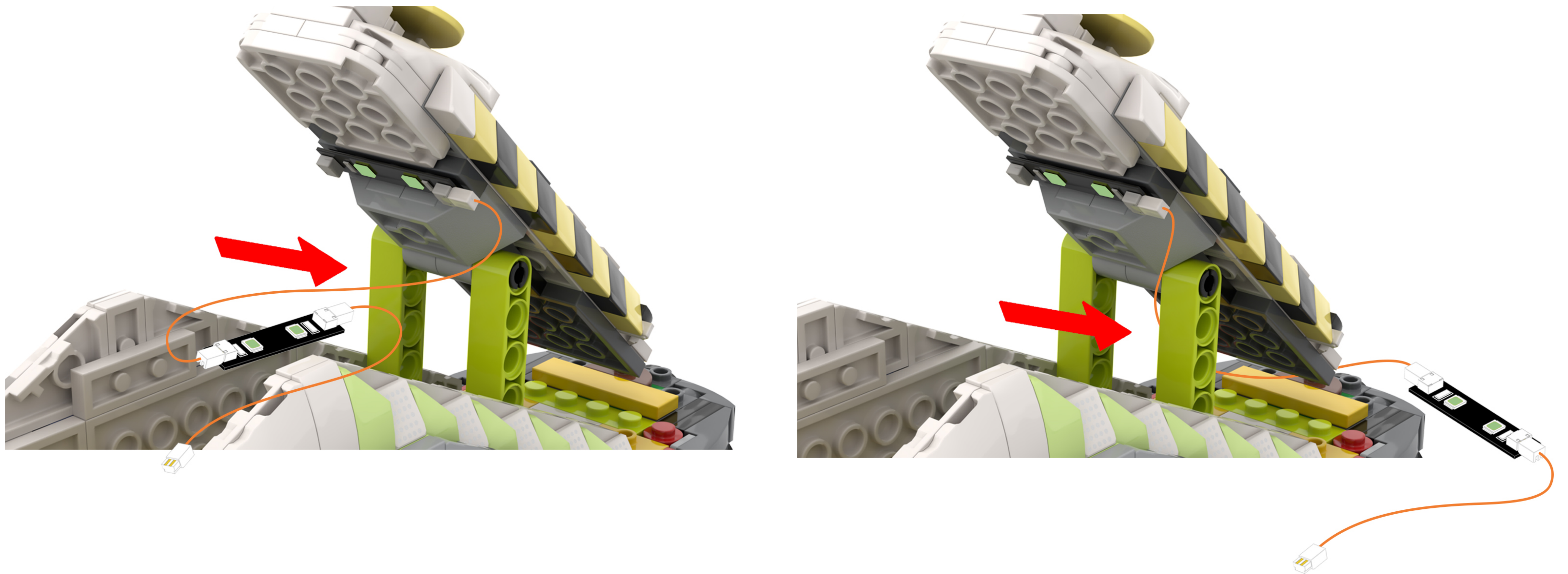

84

EN: Put the blocks that have risen back down to restore them to their original position.

DE: Setze die hochgerutschten Blöcke wieder zurück, um sie in ihre ursprüngliche Position zu bringen.

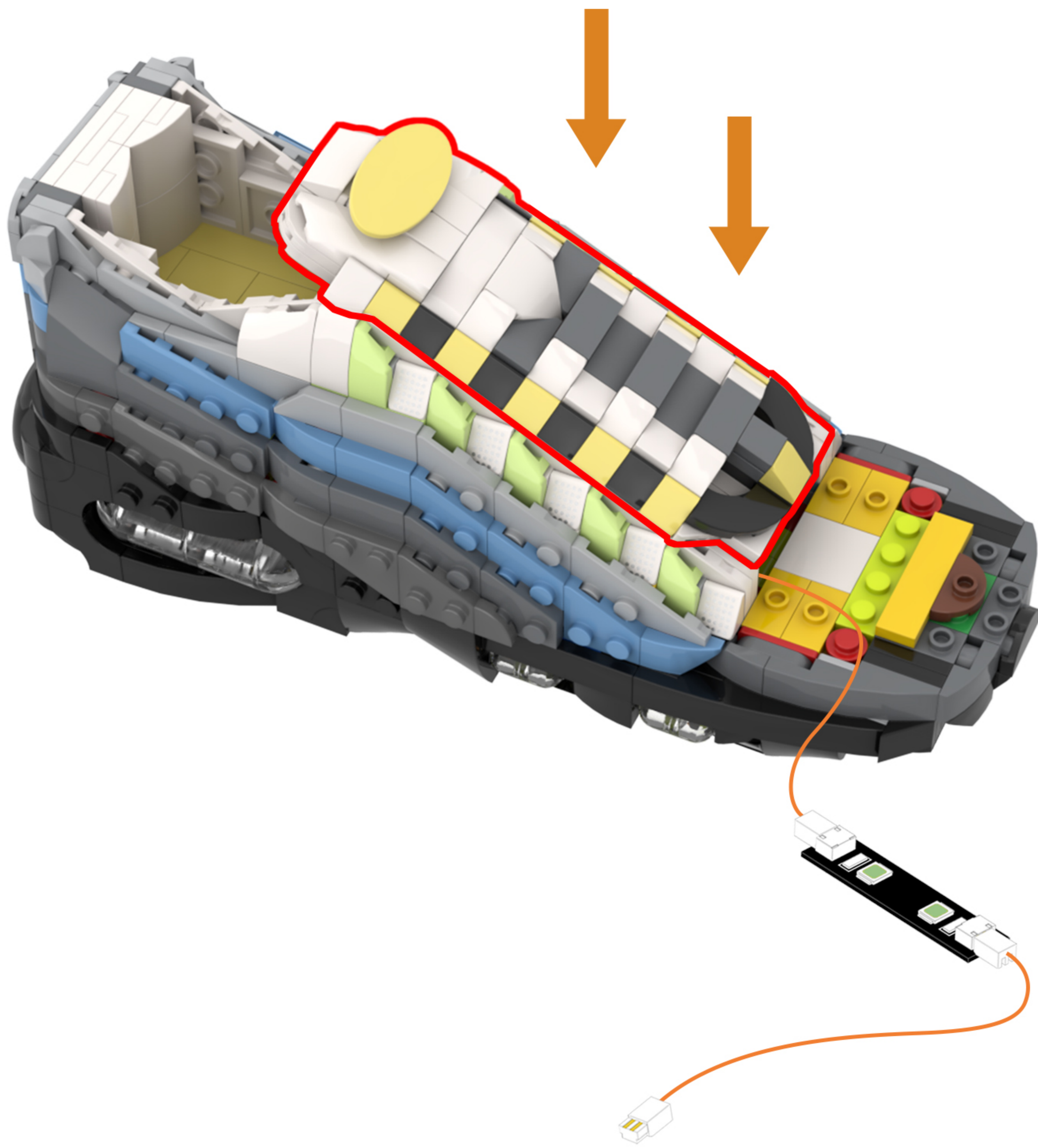

85

EN: Take out the disassembled building blocks, reassemble them, and secure the light cord.

DE: Nehmen Sie die zerlegten Bausteine heraus, setzen Sie sie wieder zusammen und befestigen Sie das Lichtkabel.

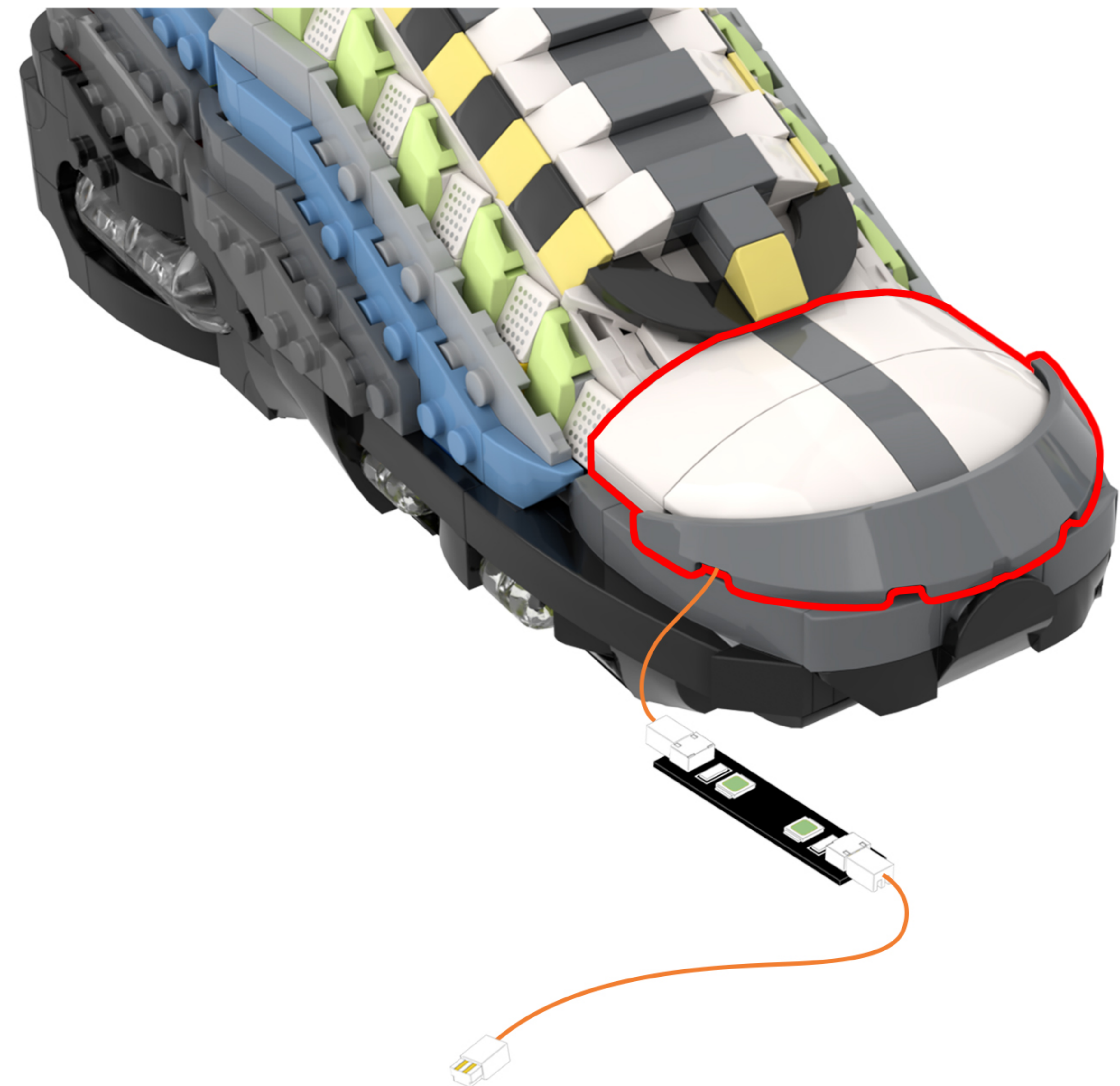
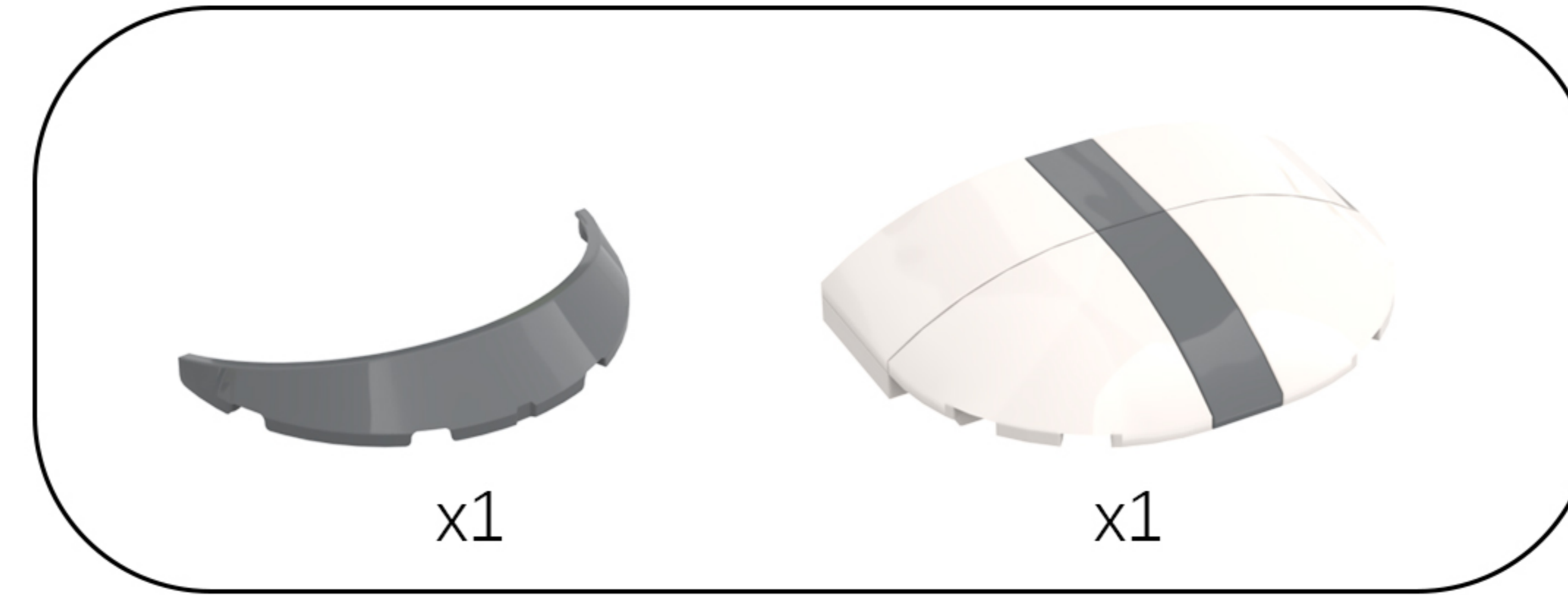

86

EN: Flip the model.

DE: Drehe das Modell um.

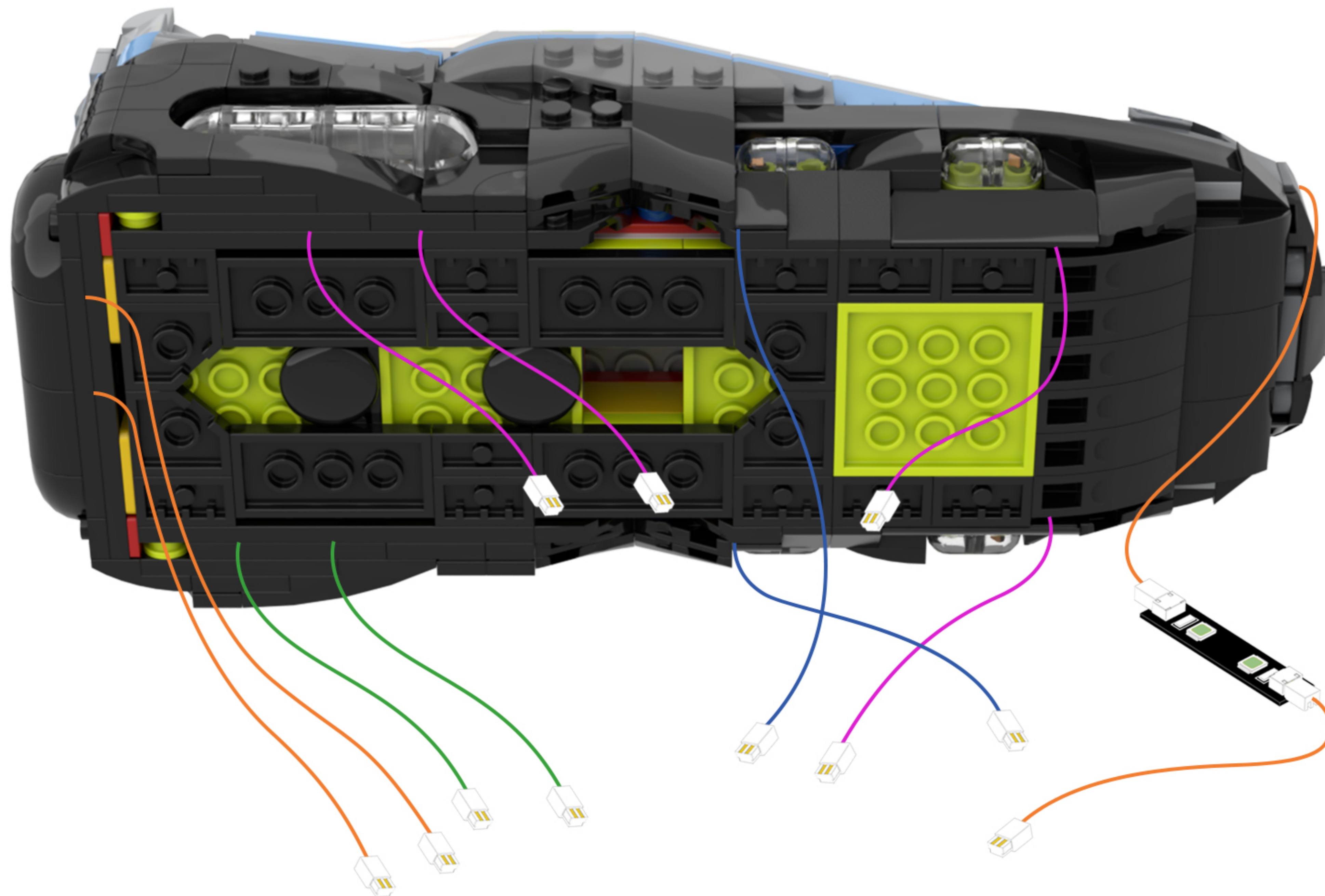
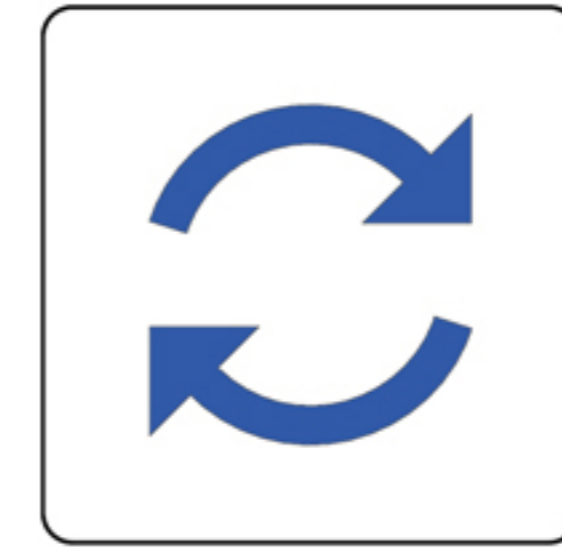

87

EN: Peel off the backing paper from the LED strip and attach it to the building block.

DE: Ziehen Sie das Trägerpapier vom LED-Streifen ab und befestigen Sie ihn am Baustein.

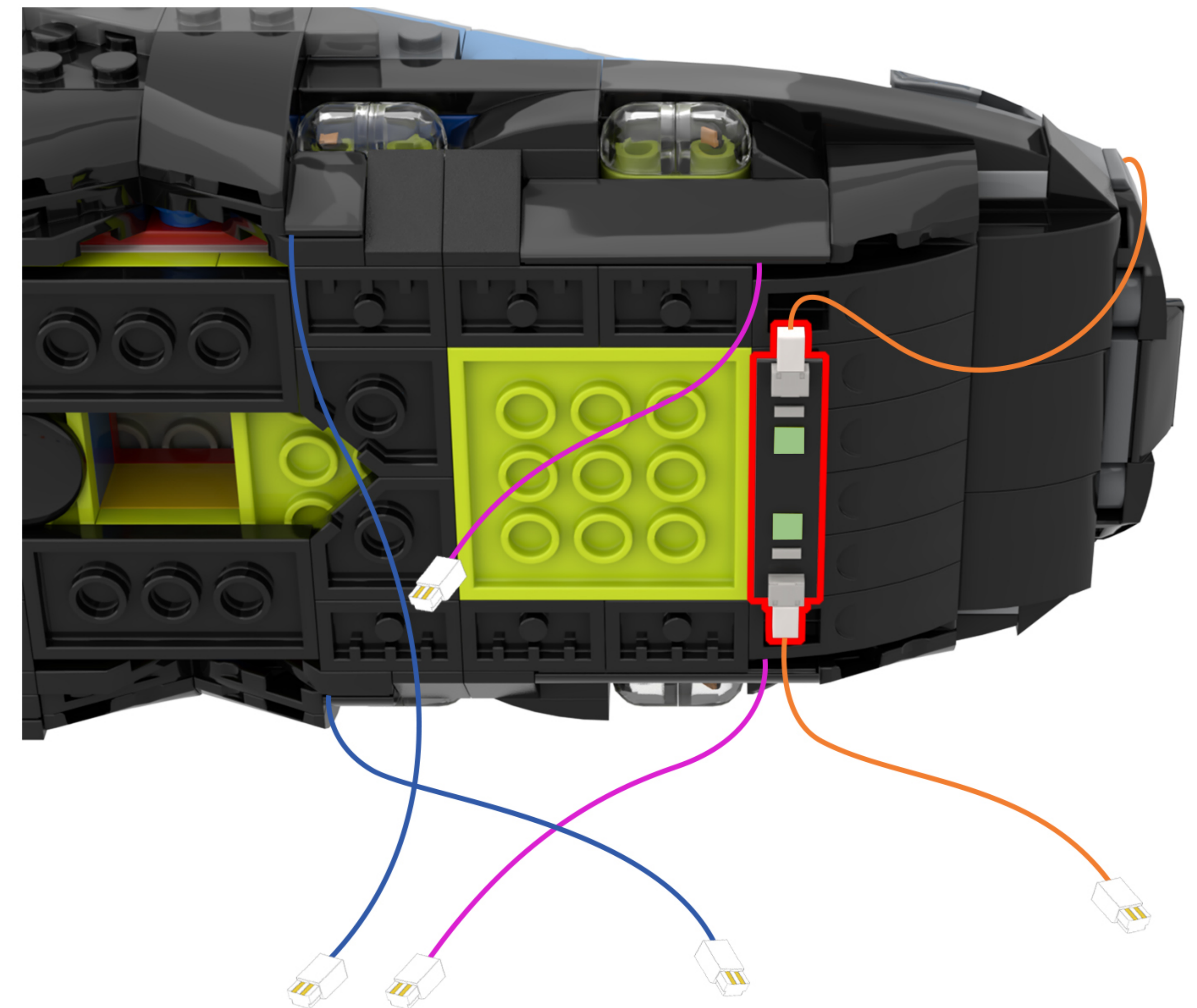

88

EN: Locate the five lighting wires on the right side of the model.

DE: Suchen Sie die fünf Beleuchtungskabel auf der rechten Seite des Modells.

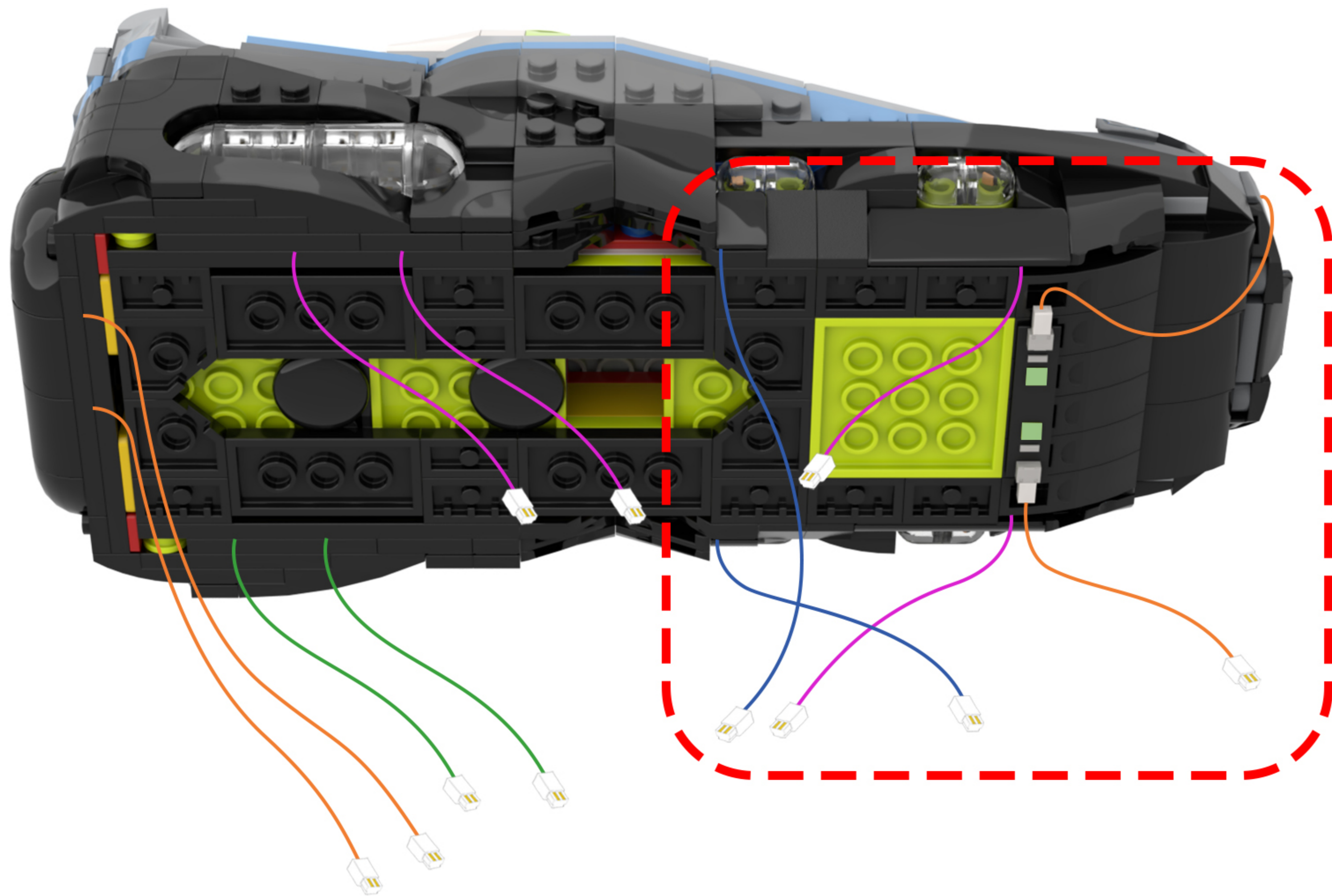

89

EN: Twist the five strands of string lights together.

DE: Verdrehen Sie die fünf Lichterketten miteinander.

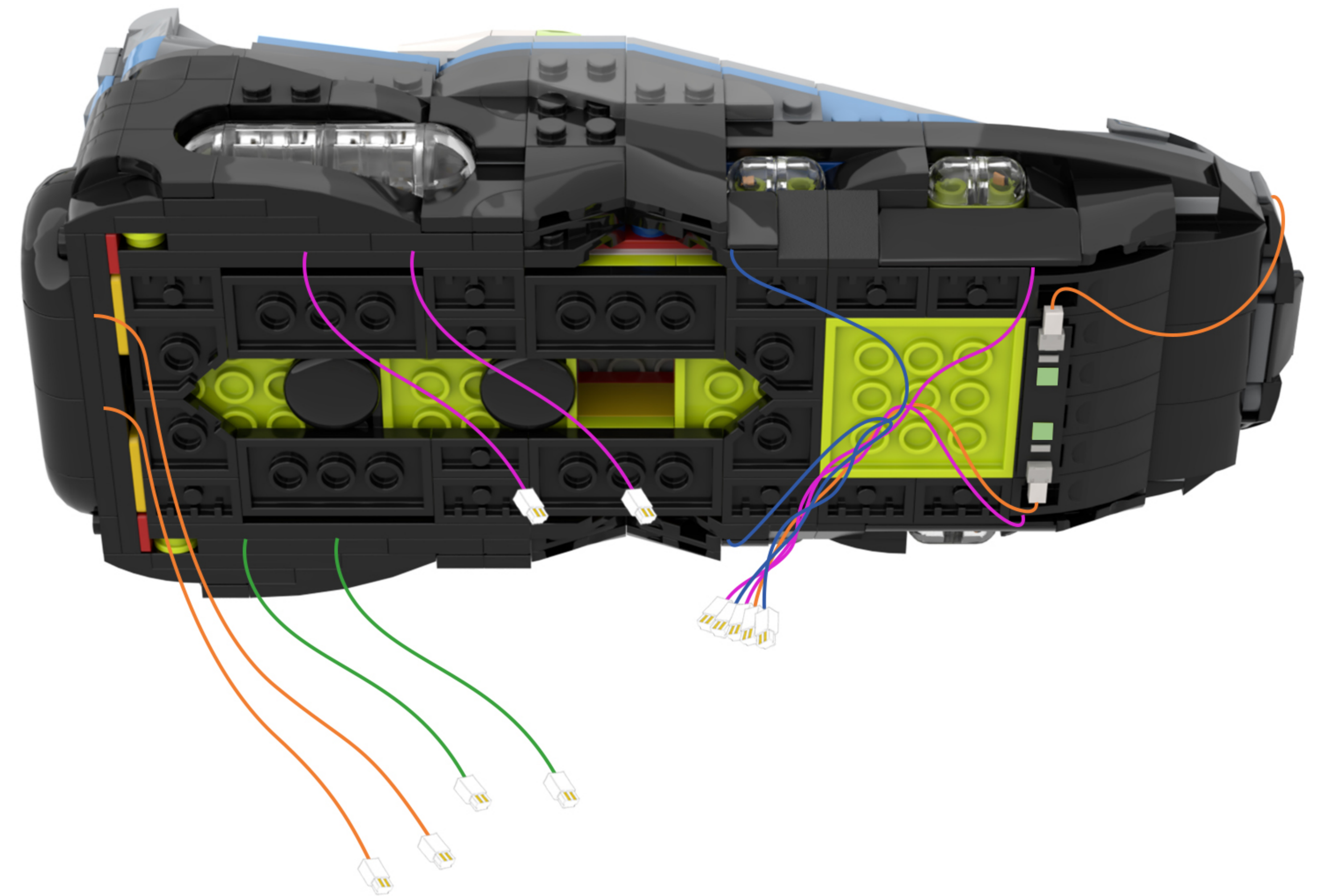

90

EN: Locate the wires for the six light fixtures on the left side of the model.

DE: Suchen Sie die Kabel für die sechs Leuchten auf der linken Seite des Modells.

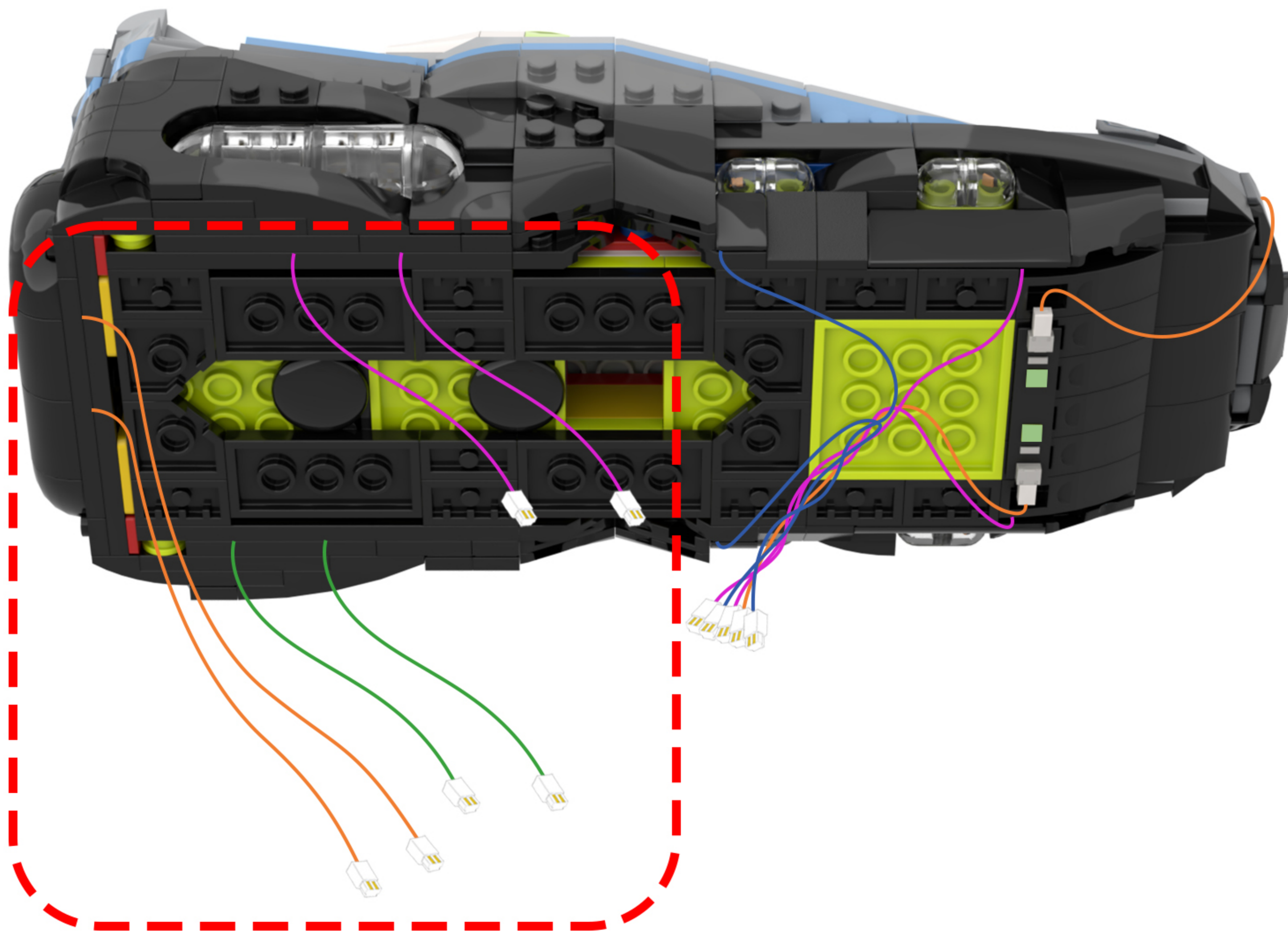

91

EN: Twist the wires from the 6 string lights together.

DE: Verdrehen Sie die Drähte der 6-Licht-Lichterkette miteinander.

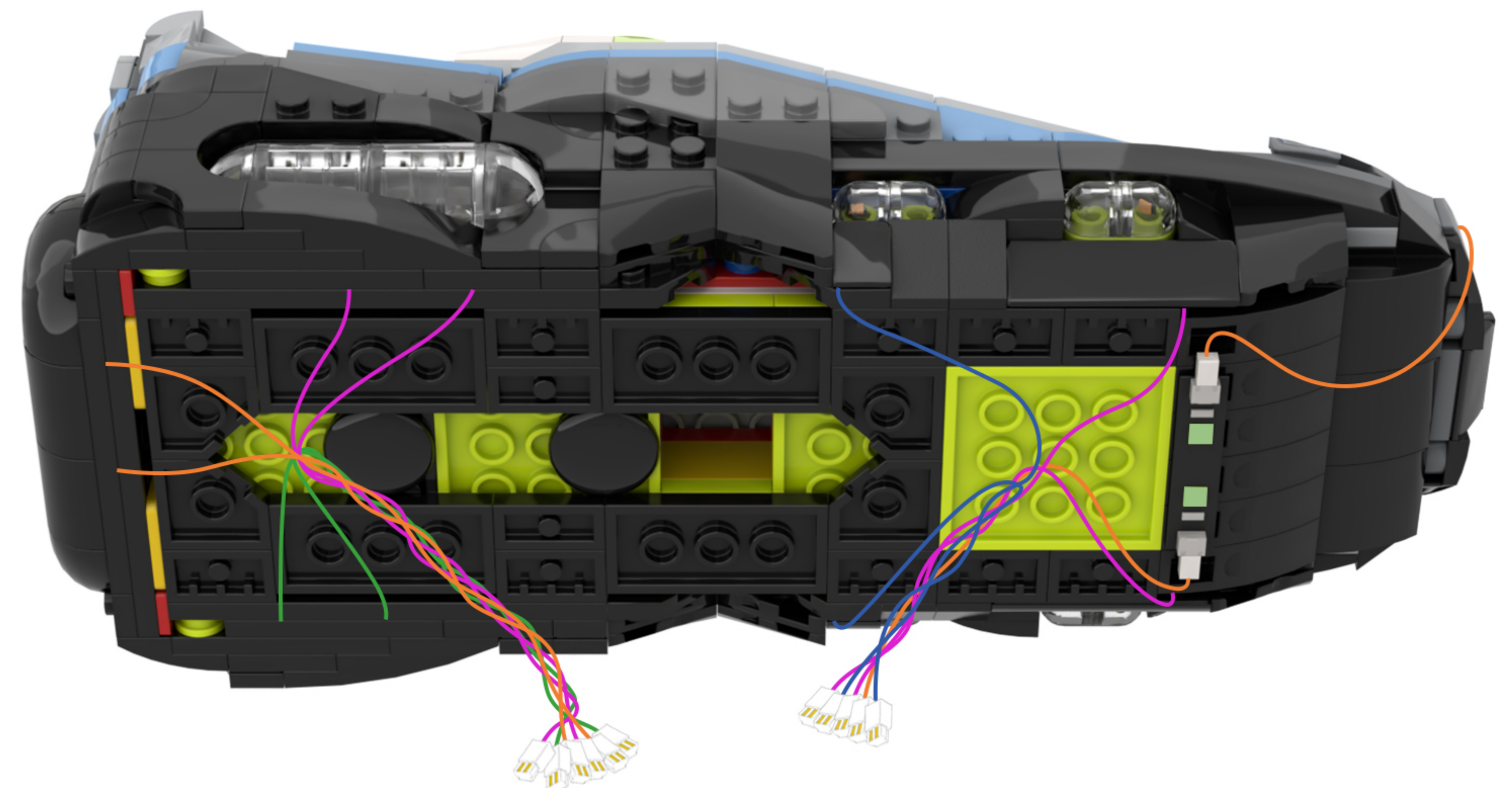

92

EN: Take the expansion board and the connecting cable out of Bag 3 and connect them together.

DE: Nehmen Sie die Erweiterungskarte und das Verbindungskabel aus Beutel 3 und verbinden Sie beide miteinander.

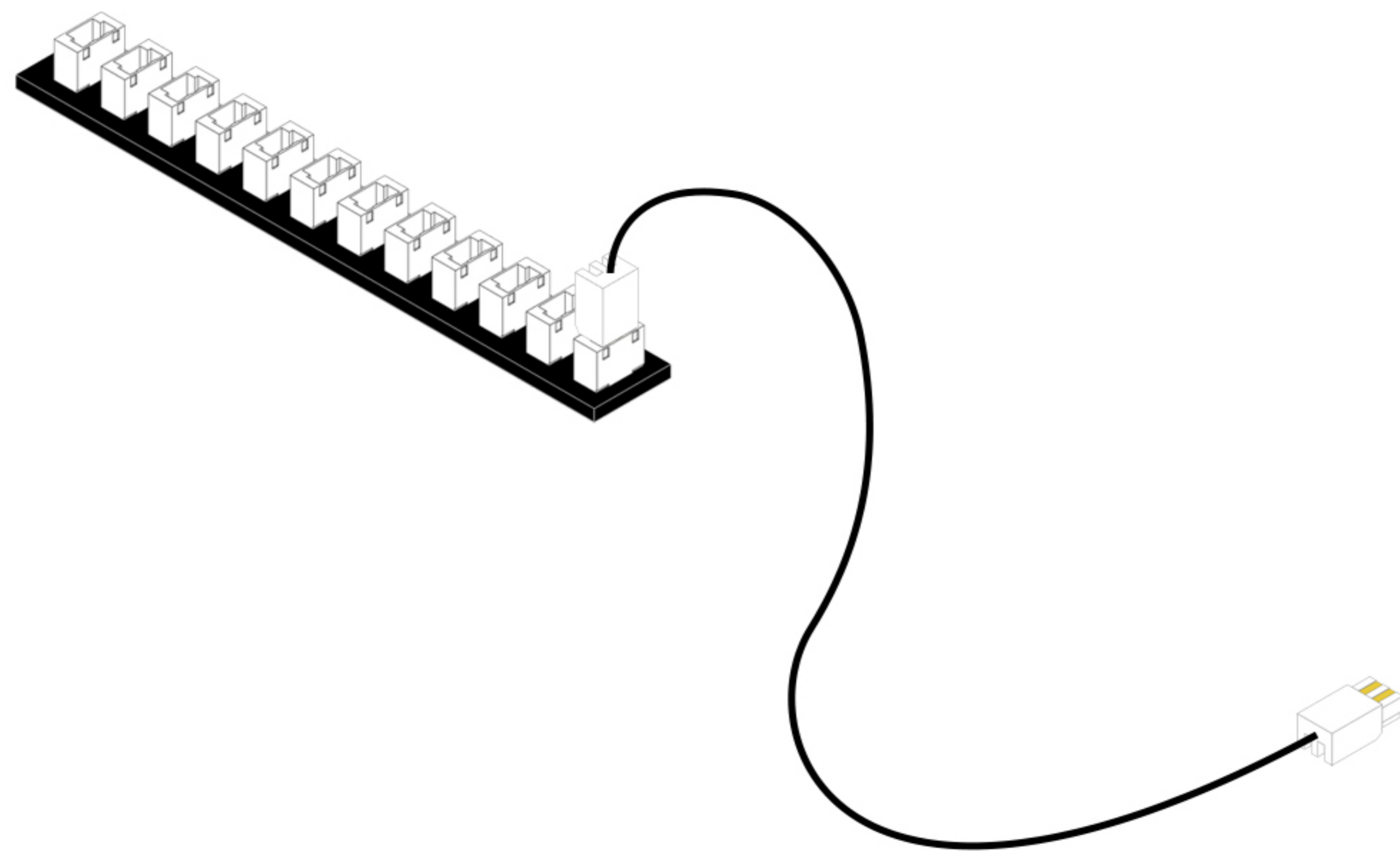
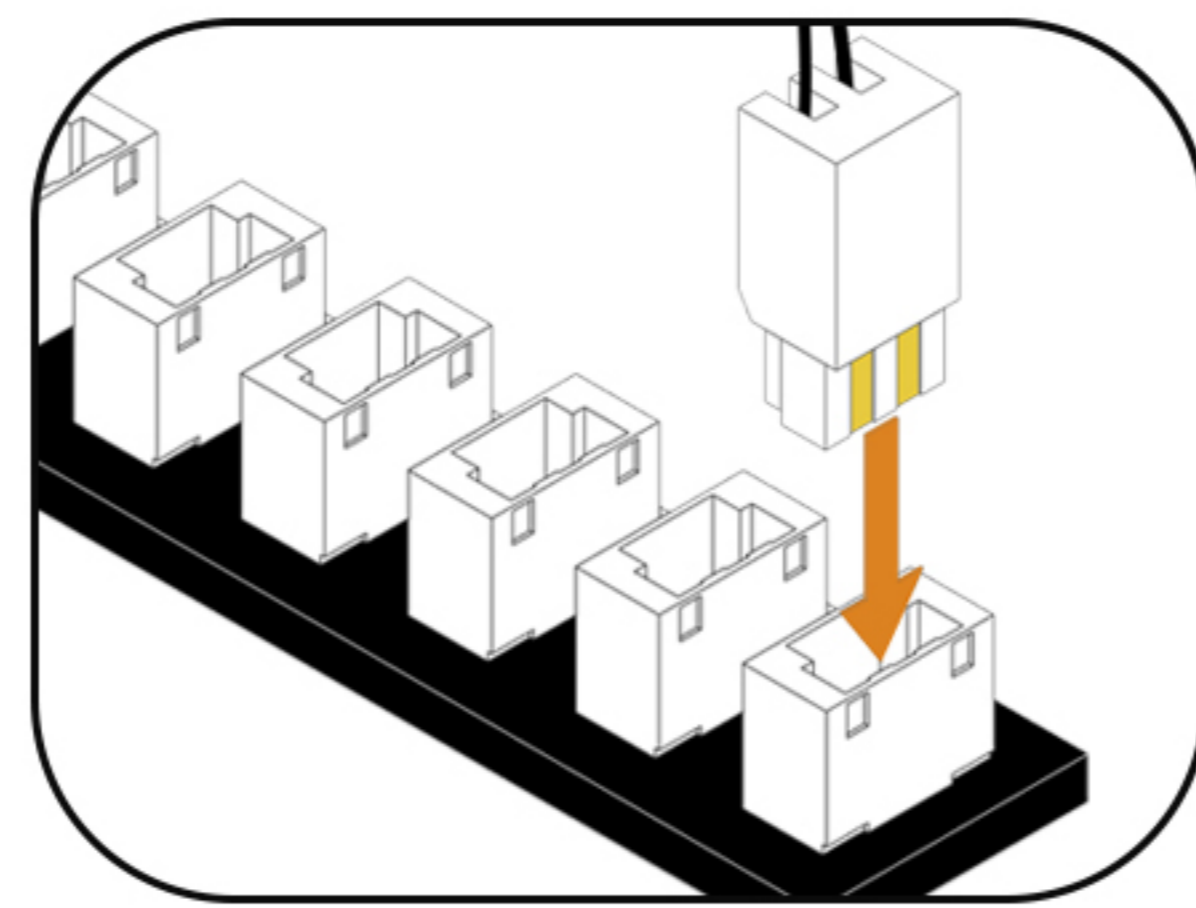
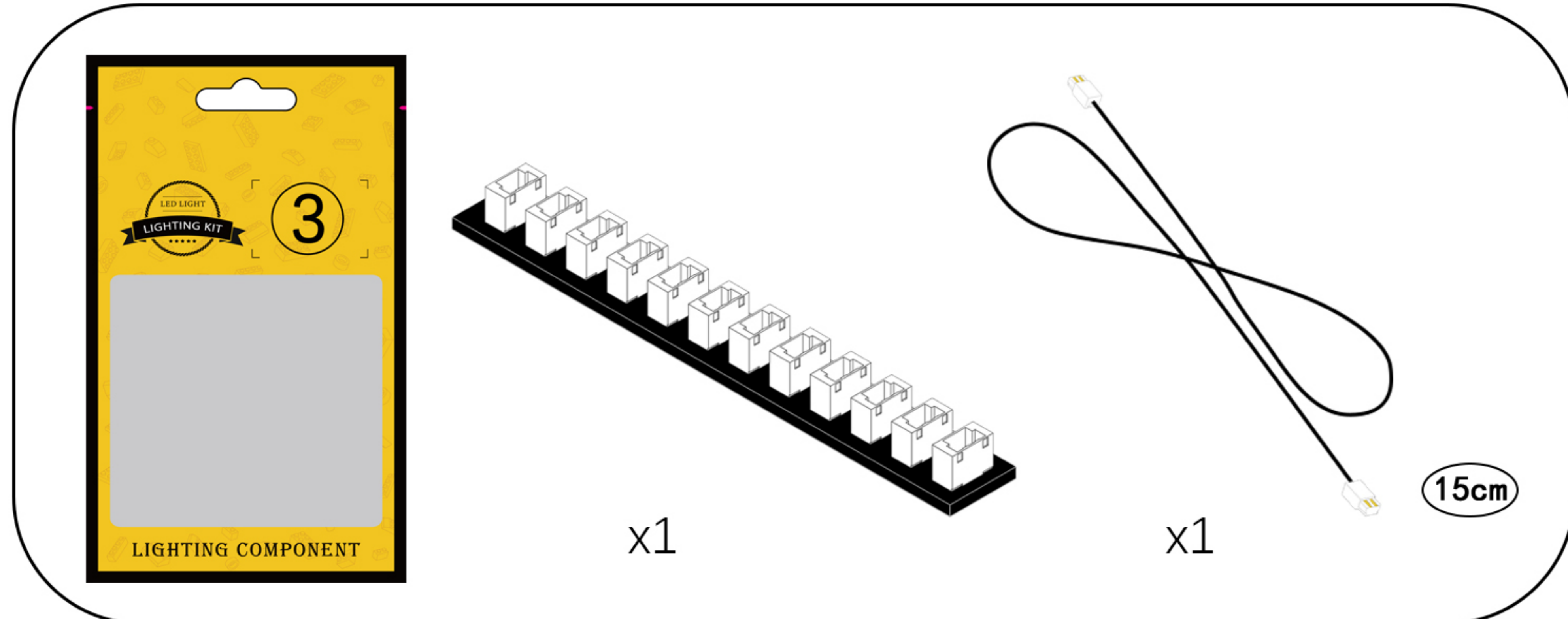

93

EN: Connect the wires from the 11 string lights to the expansion board in sequence.

DE: Schließen Sie die Kabel der 11 Lichterketten der Reihe nach an die Erweiterungsplatine an.

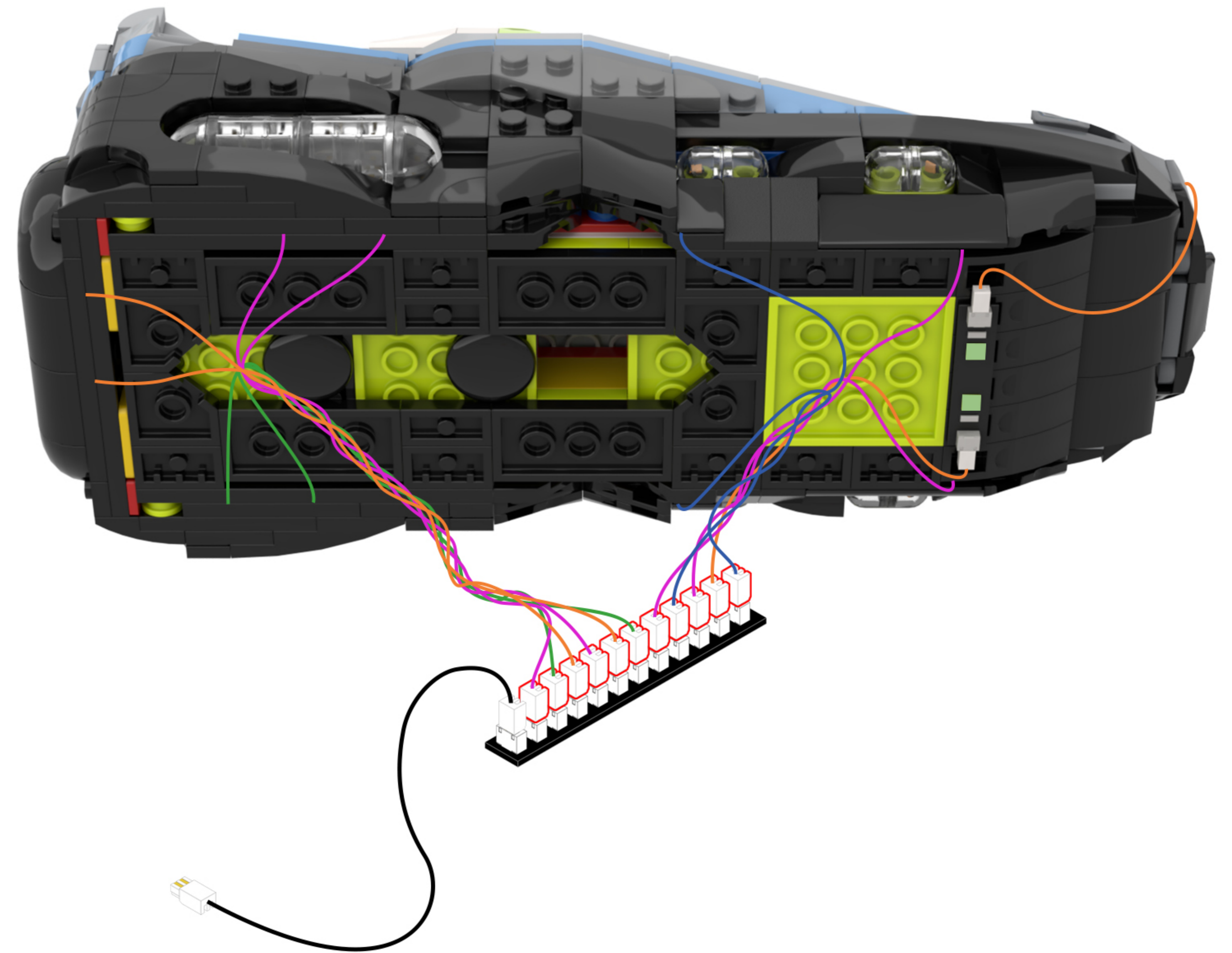
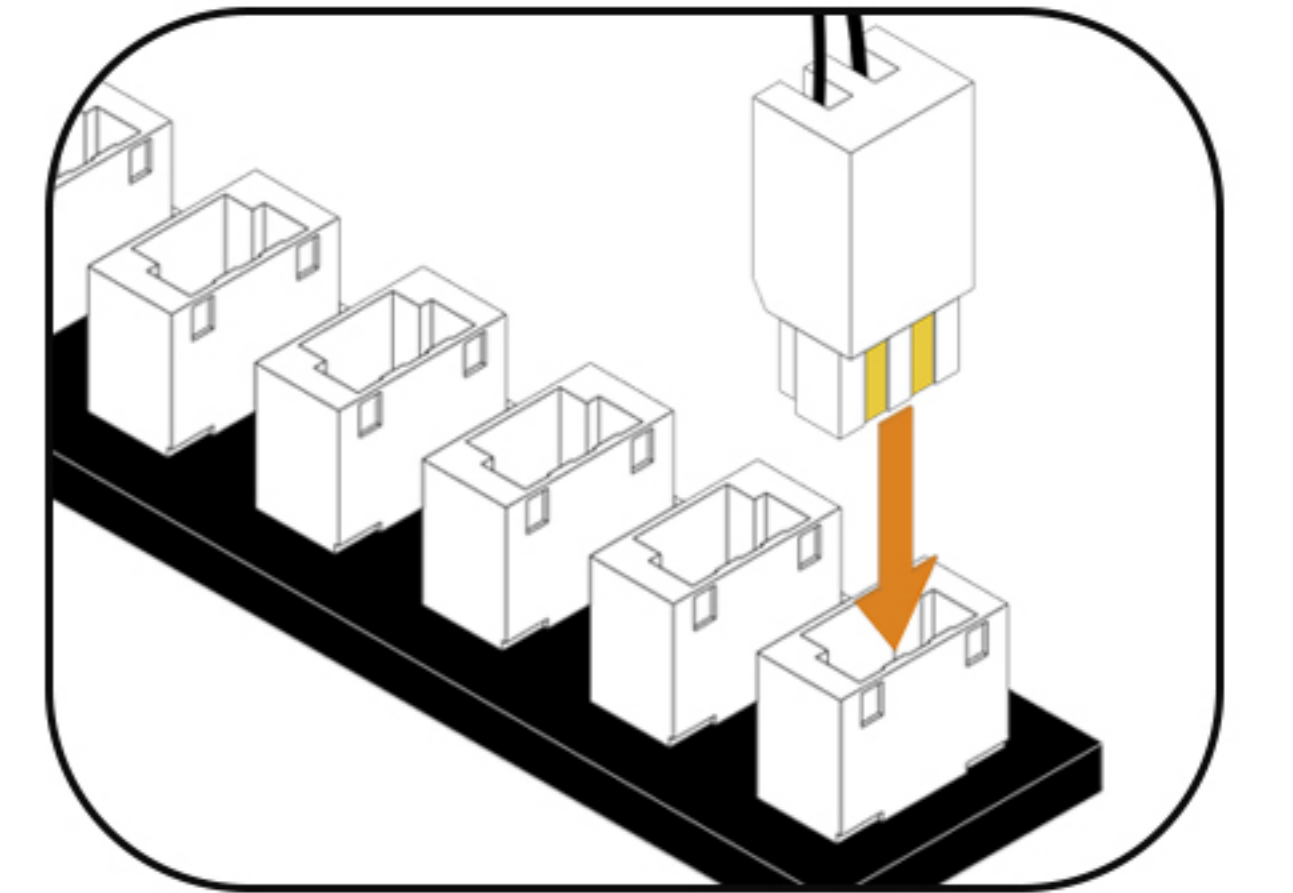

94

EN: Peel off the adhesive backing of the expansion board and attach it to the location shown in the illustration.

DE: Entfernen Sie die Schutzfolie von der Rückseite der Erweiterungsplatte und kleben Sie sie an die in der Abbildung gezeigte Stelle.

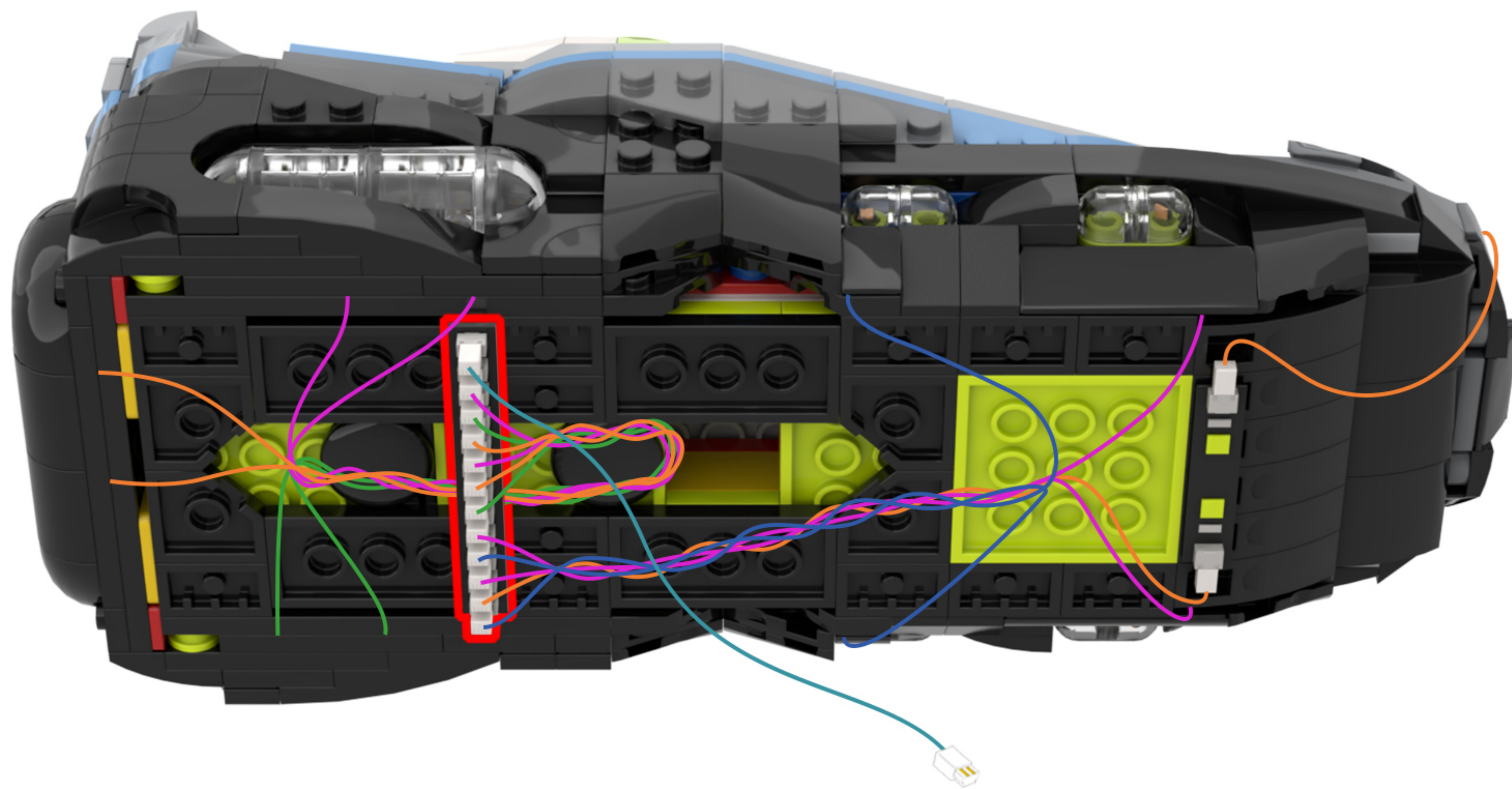

95

EN: Restore the building blocks.

DE: Stellen Sie die Bausteine wieder her.



96

EN: Flip the model over so that the bottom is facing up.

DE: Drehen Sie das Modell um, sodass die Unterseite nach oben zeigt.

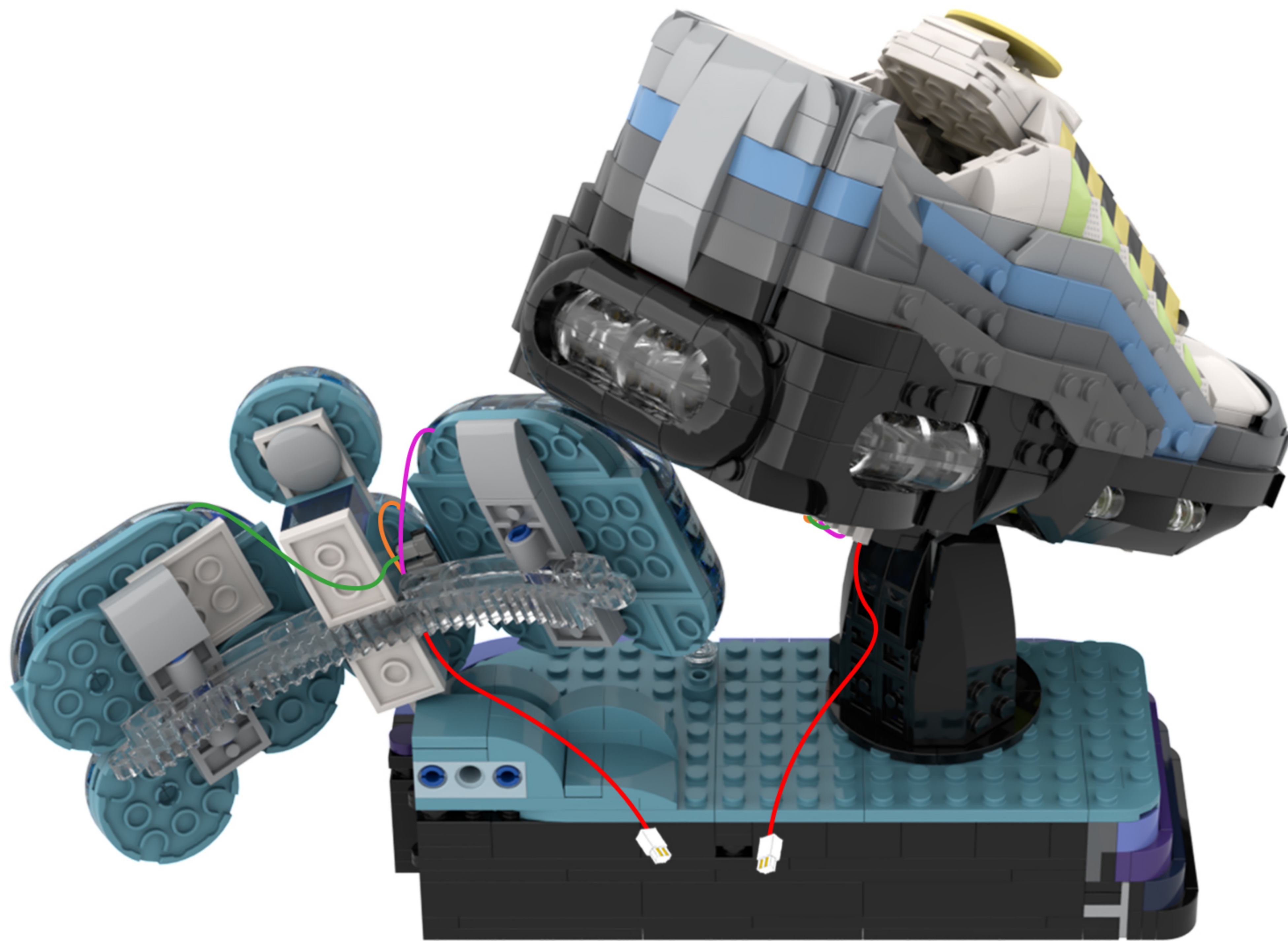
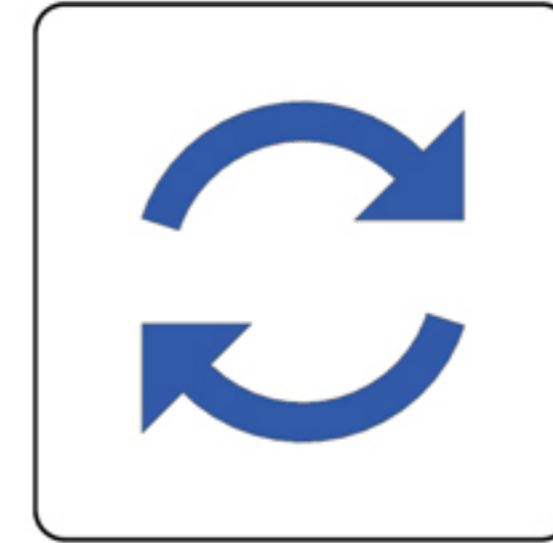

97

EN: Remove the expansion board from Bag 2.

DE: Entnehmen Sie die Erweiterungskarte aus Beutel 2.

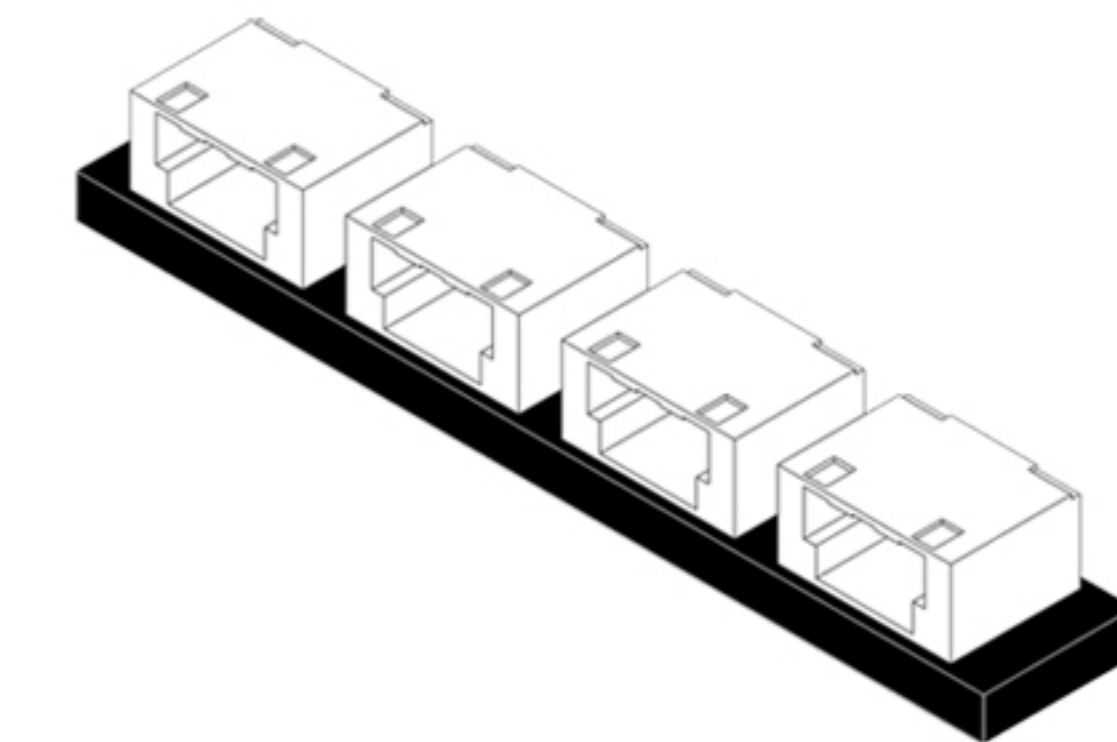

x1

98

EN: Take the USB power cable out of the box and connect it to the expansion board.

DE: Nehmen Sie das USB-Stromkabel aus der Verpackung und schließen Sie es an die Erweiterungskarte an.

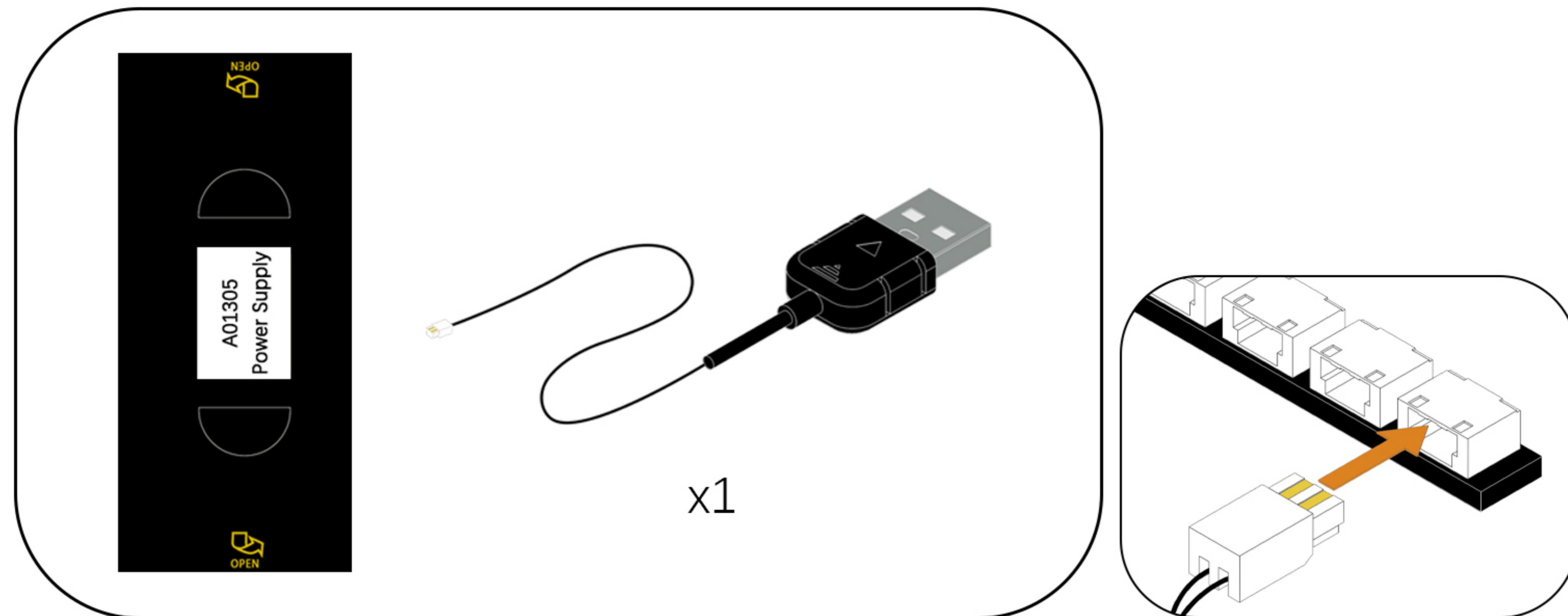

99

EN: Connect the two light cables to the expansion board one after the other.

DE: Schließen Sie die beiden Lichtkabel nacheinander an die Erweiterungskarte an.

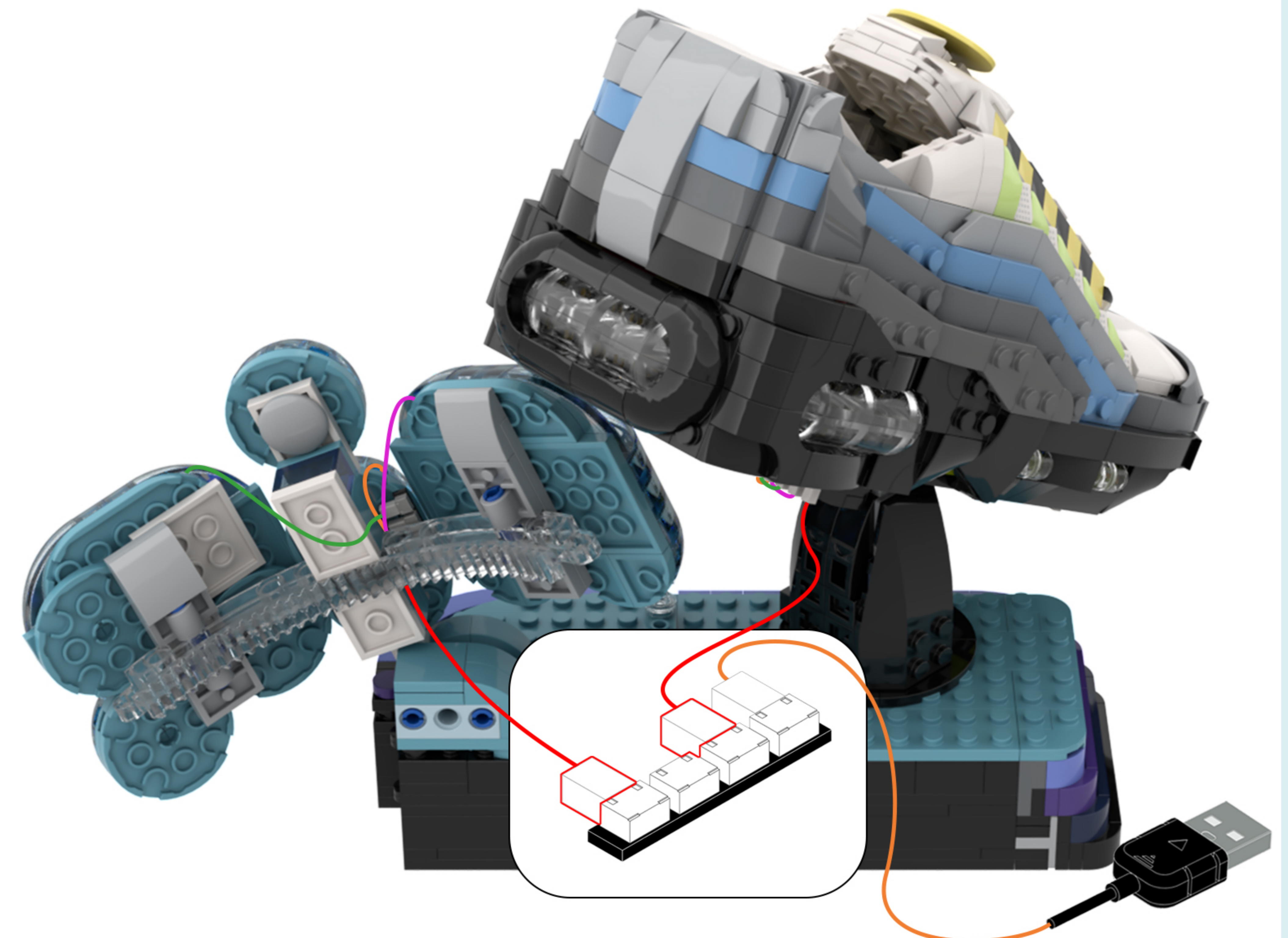
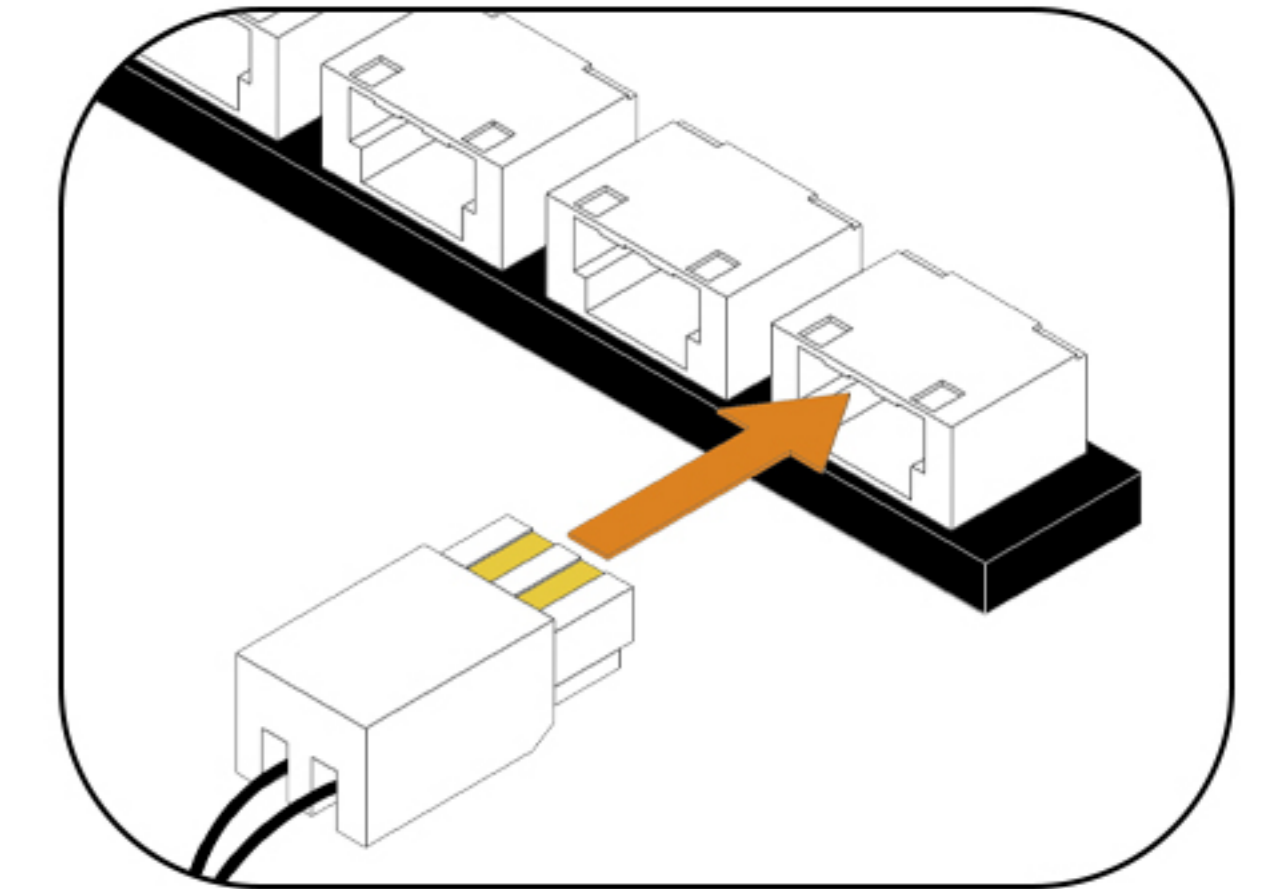

100

EN: Peel off the adhesive backing of the expansion board and attach it to the location shown in the illustration.

DE: Entfernen Sie die Schutzfolie von der Rückseite der Erweiterungsplatte und kleben Sie sie an die in der Abbildung gezeigte Stelle.

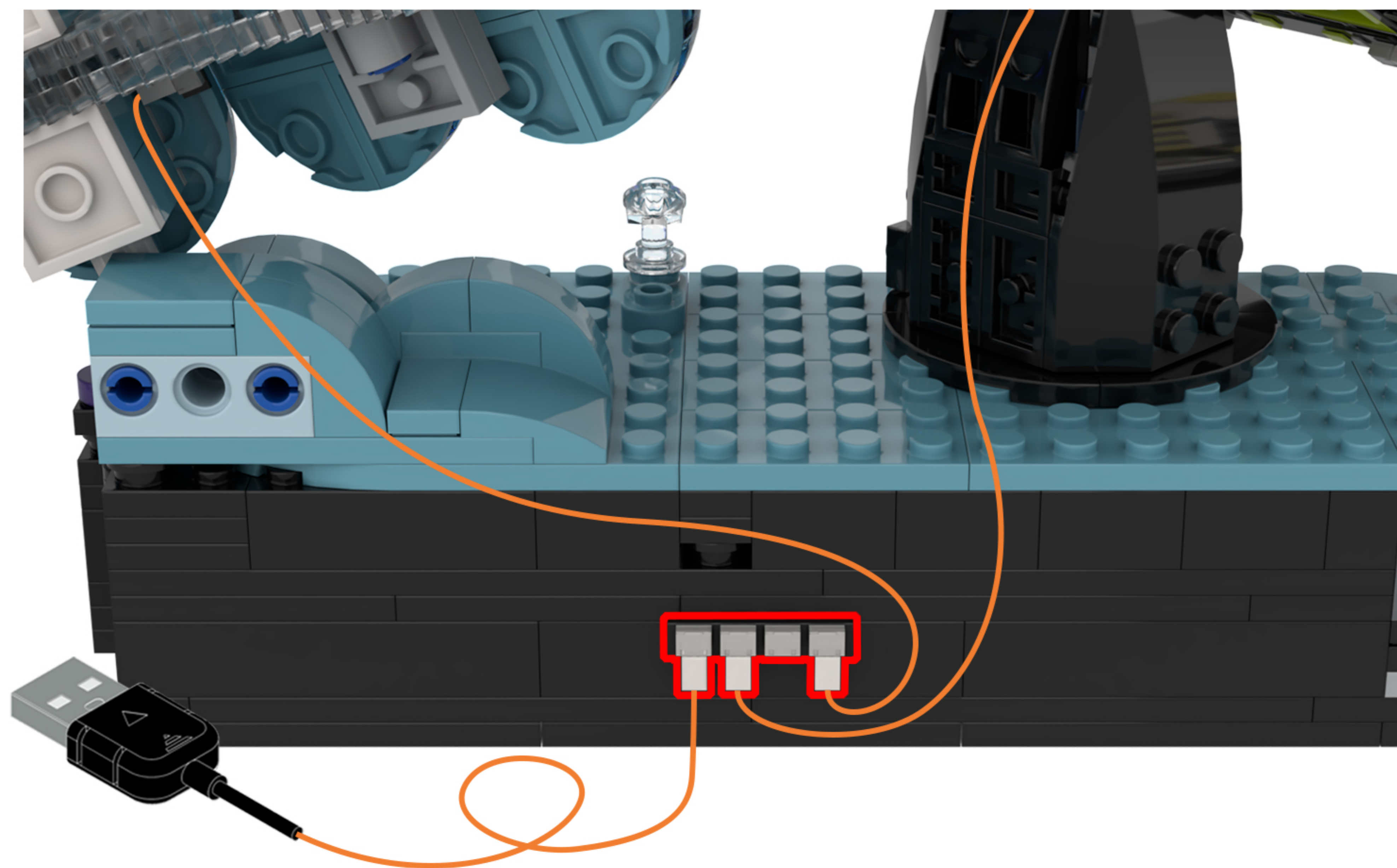

101

EN: Once installed, connect the power supply and give it a try!

DE: Die Installation ist abgeschlossen. Schließen Sie das Gerät an die Stromversorgung an und probieren Sie es aus!





Above our designers to provide the relevant ideas and instructions. But please move to the following:

- 1: about our company this product parts material, product quality do you have comments and suggestions?
- 2: about this product installation instructions and installation of the degree of difficulty do you have views and suggestions?
- 3: if in the operation of the product we provide ideas encountered any problems, please contact us in a timely manner.

## Tips

If you encounter any installation problems please contact the seller, we will be happy to help you solve!