

INSTALLATION GUIDE

Soccer Ball Football 43019 Glamorous Edition



LED light kit compatible with Lego

Instructions for installing this kit:

This set includes 7 pouches. (The battery case functions similarly; please select your own power source. This article uses a USB power cable.)

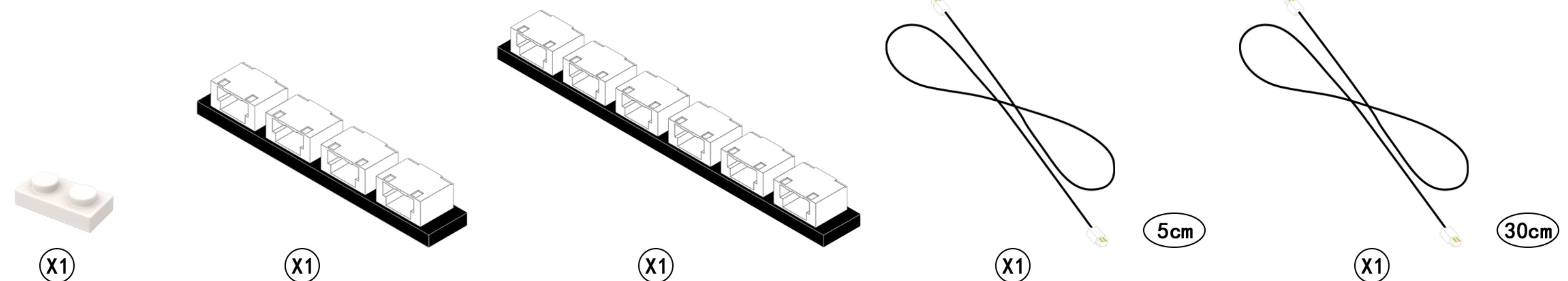
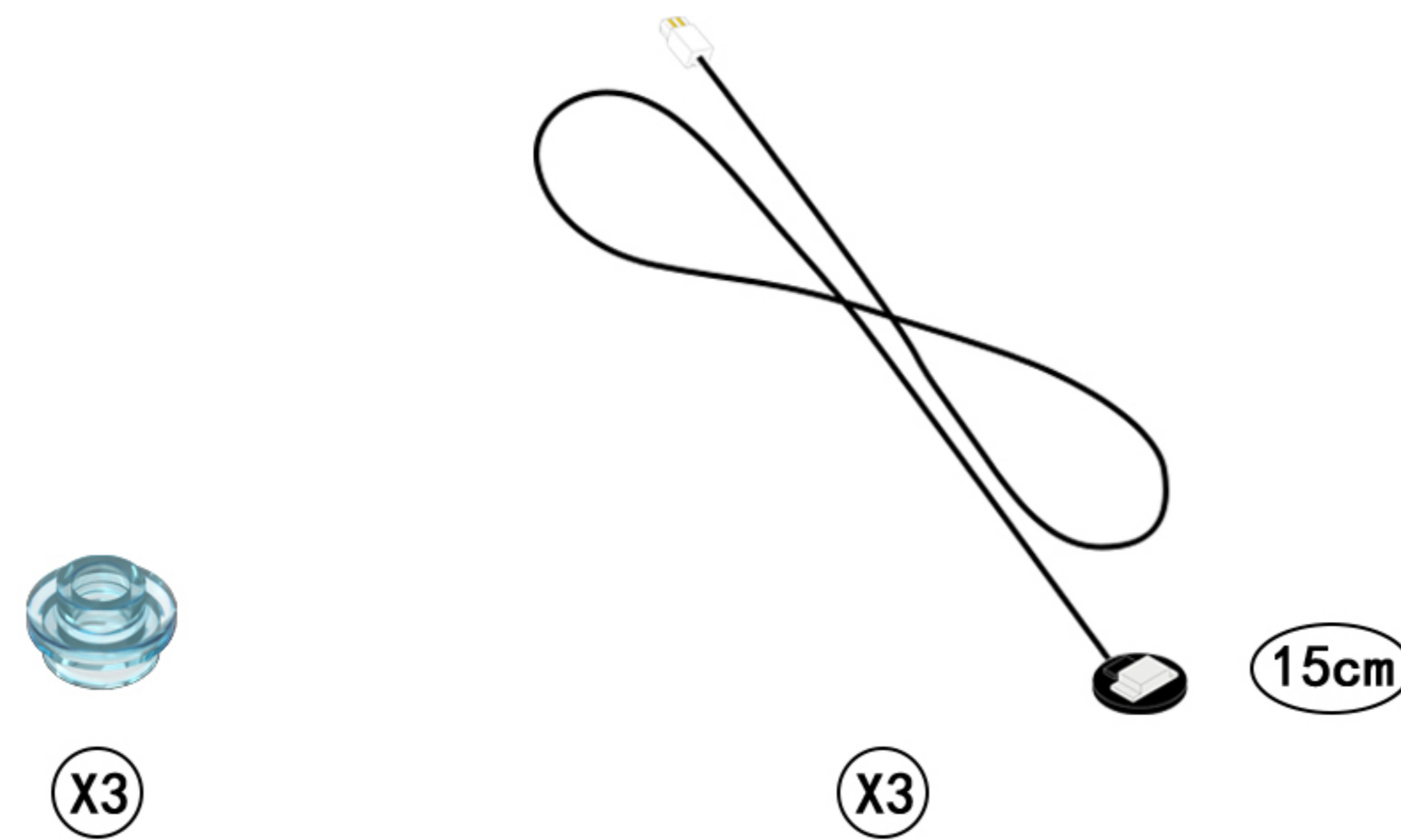
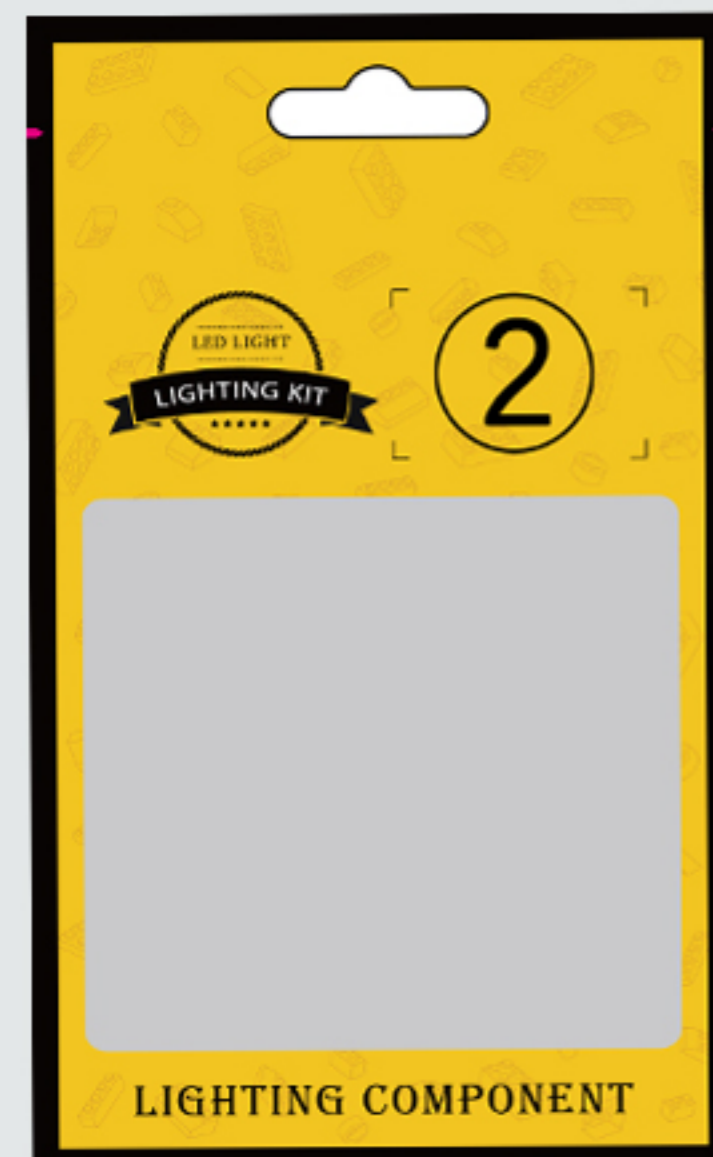
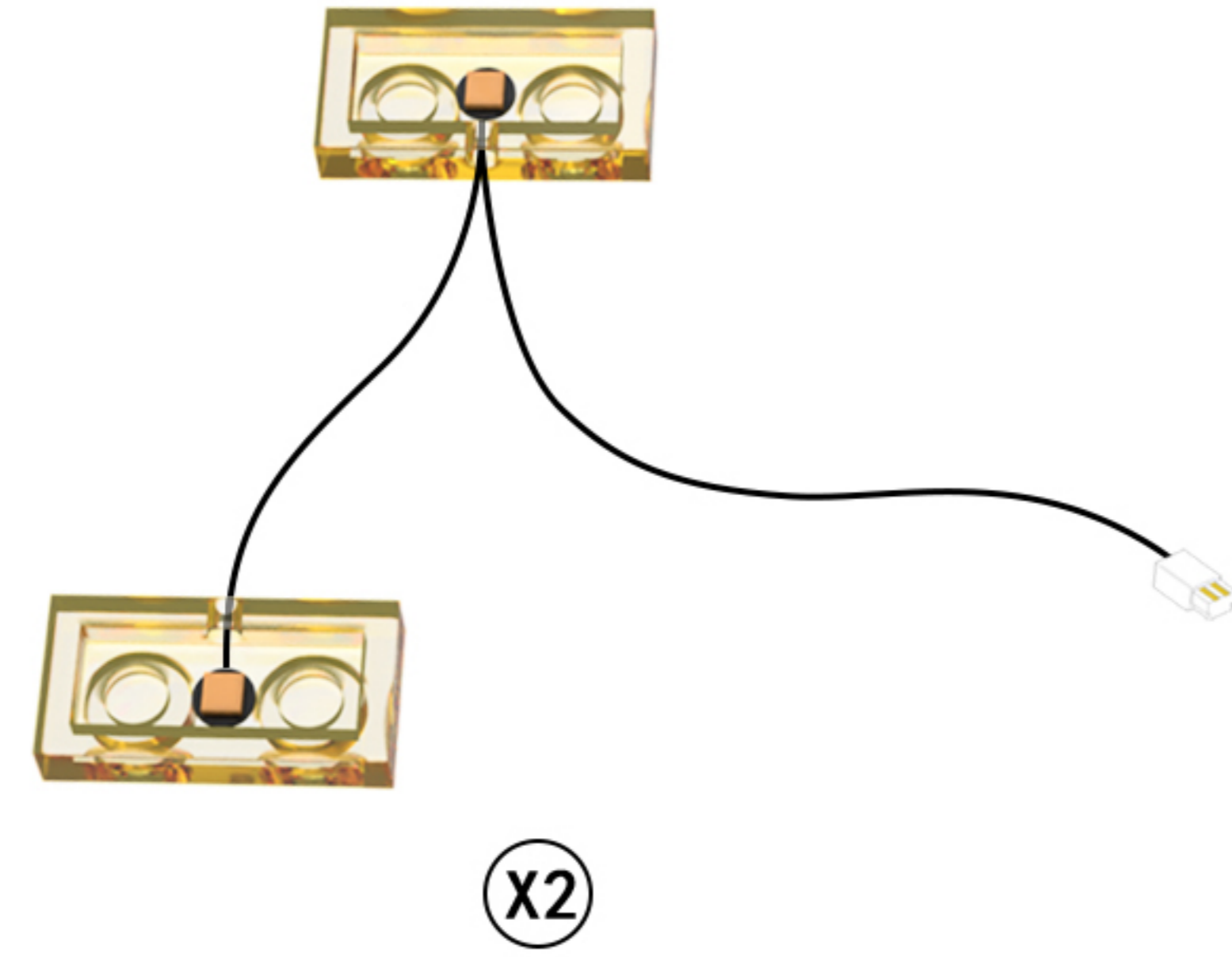
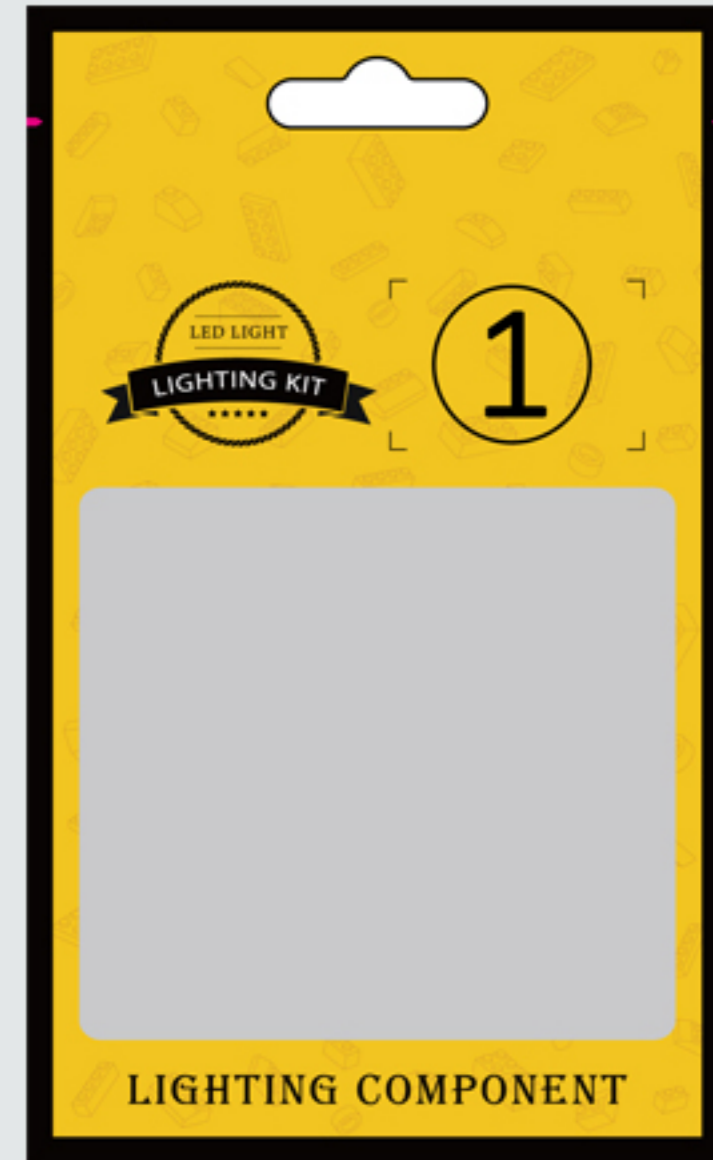

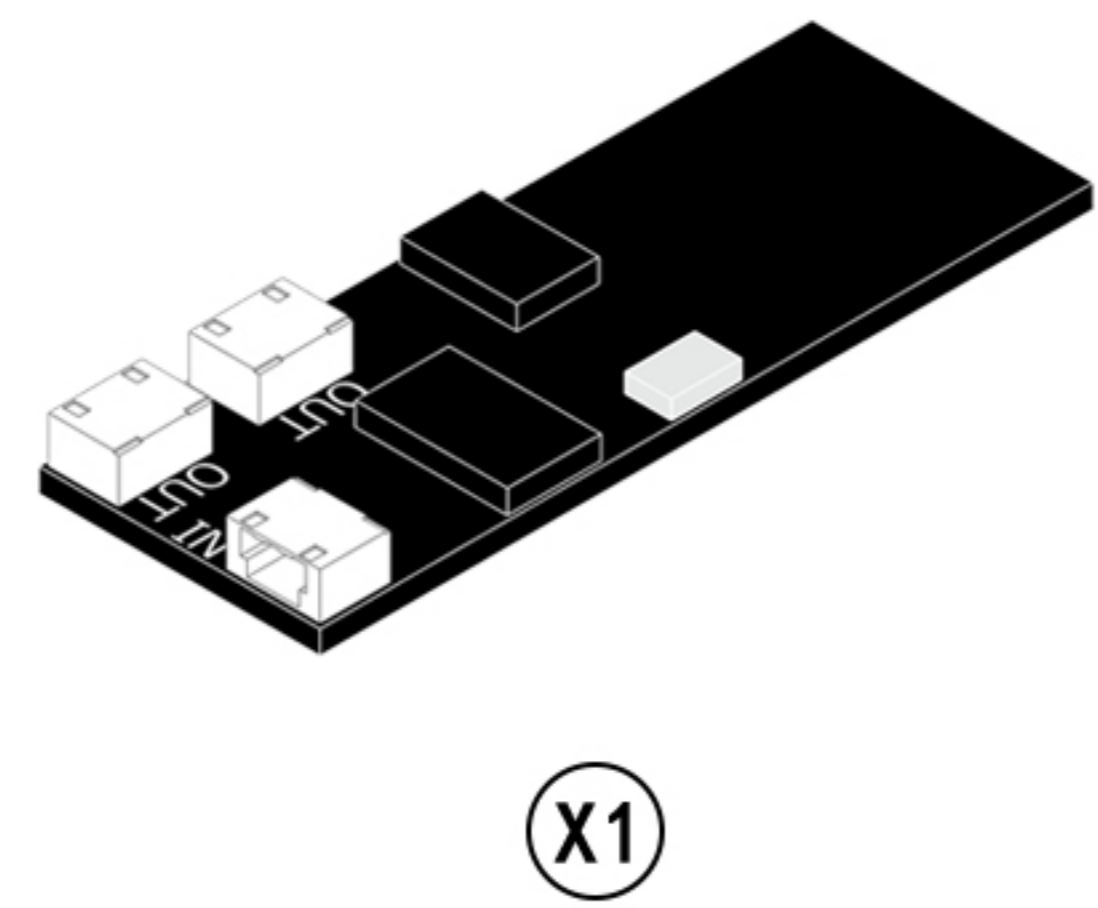
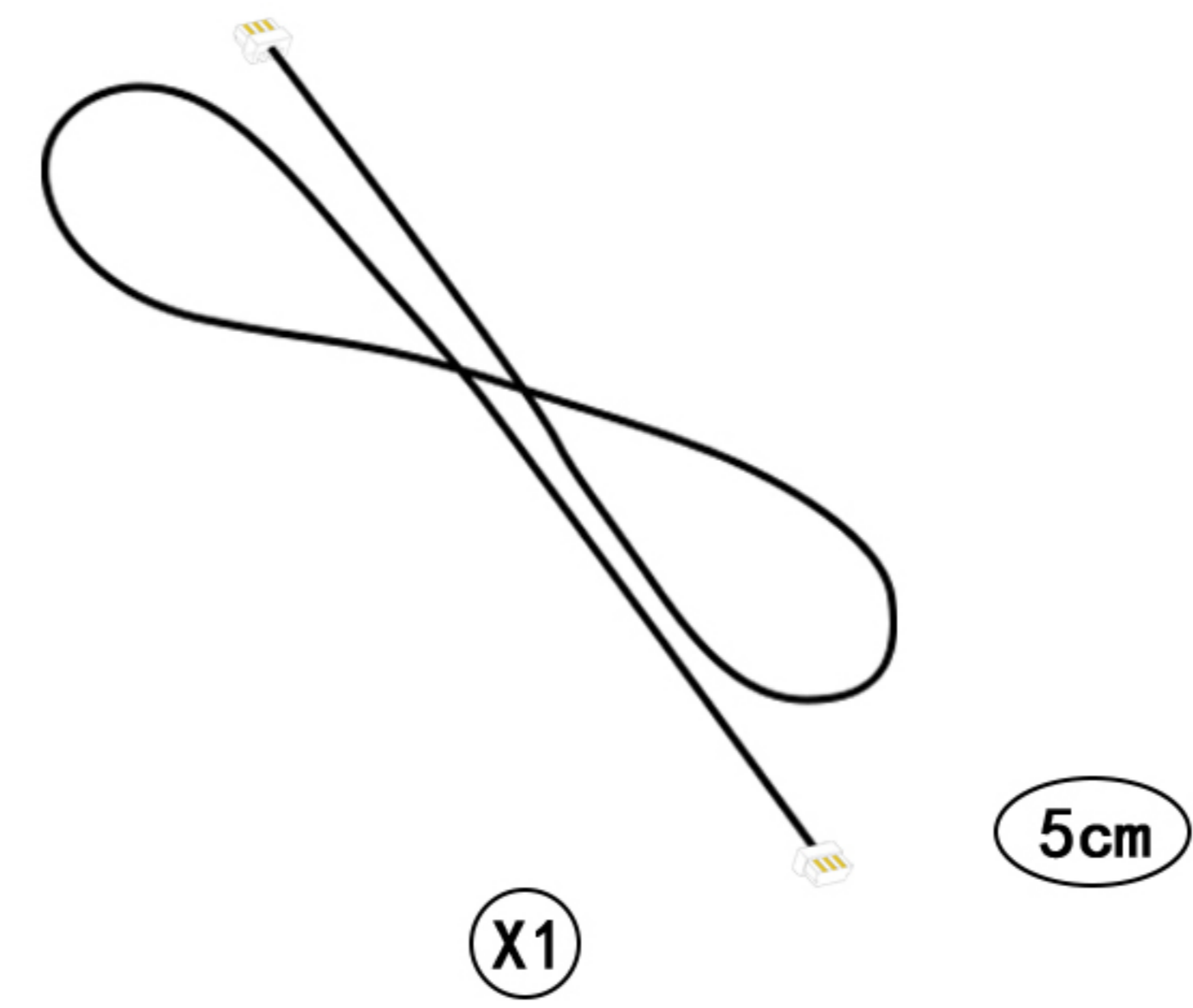
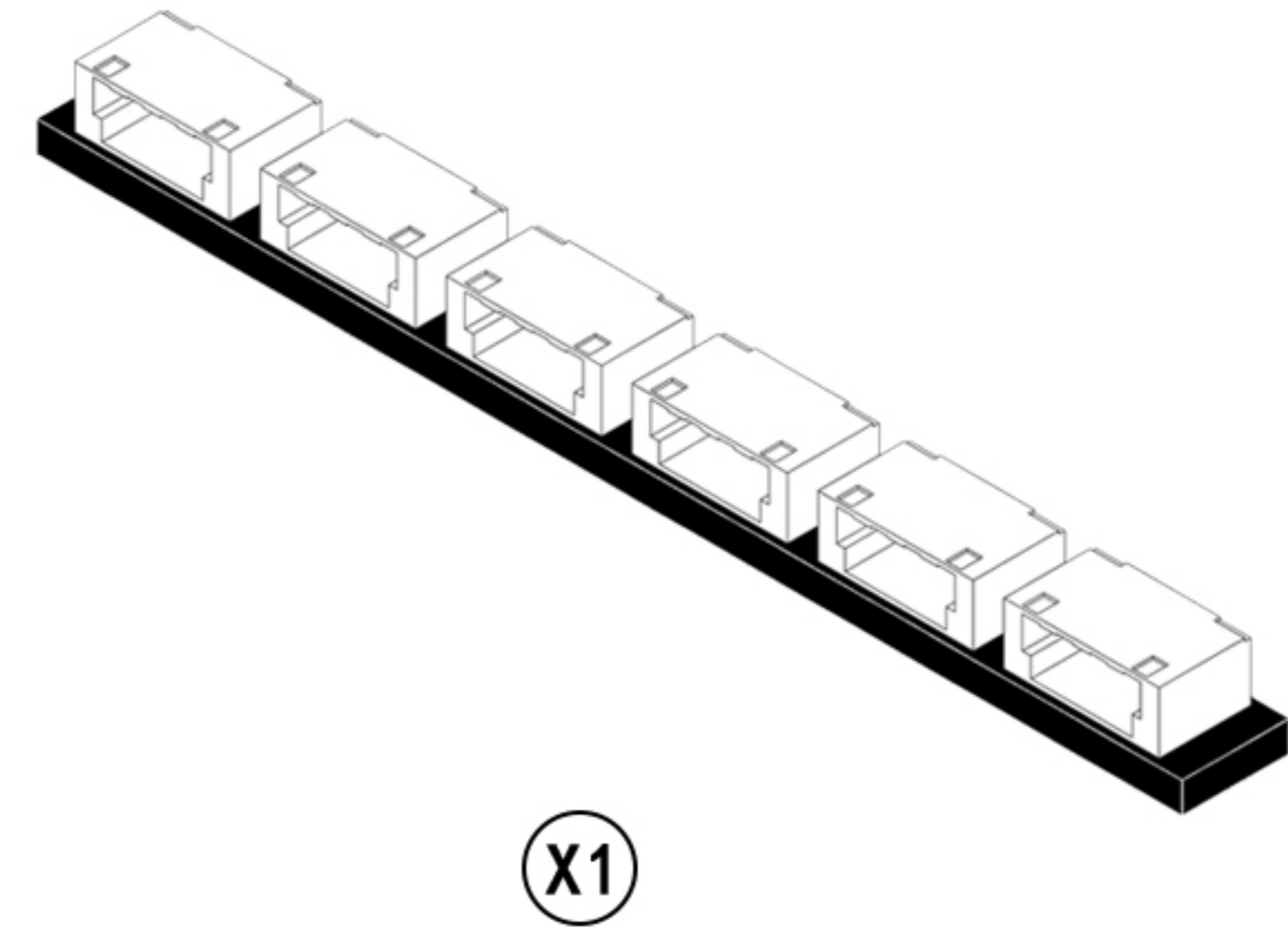
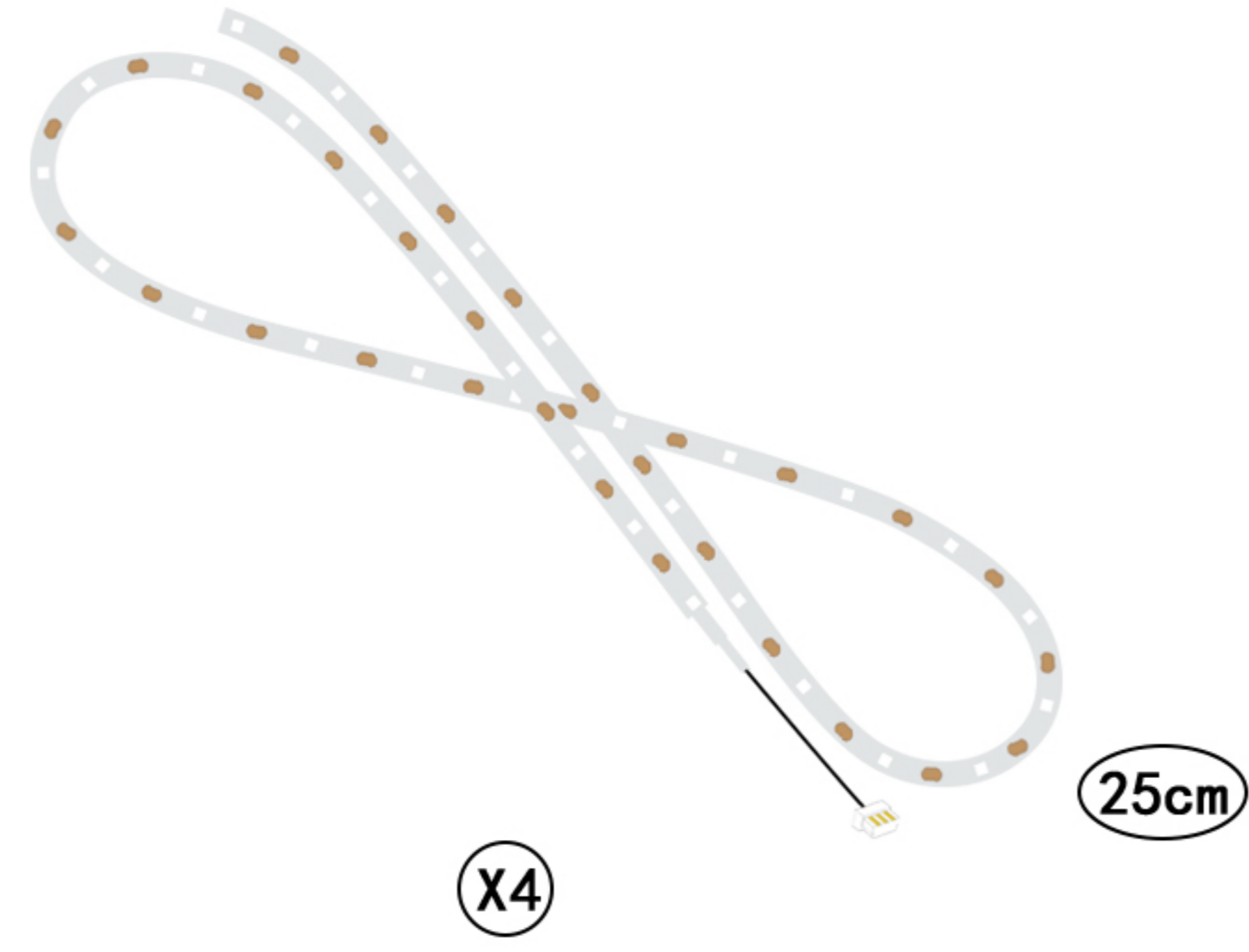

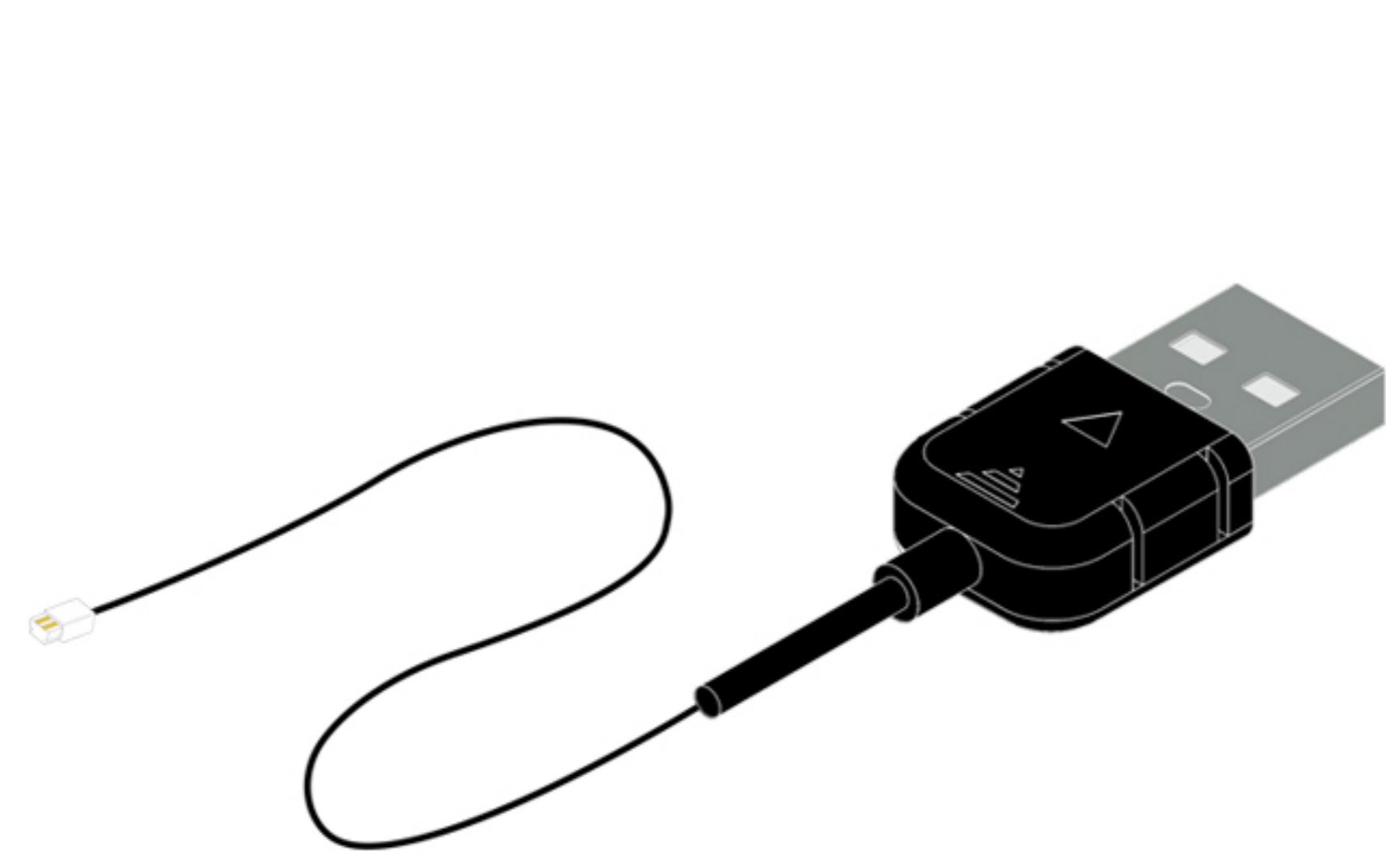
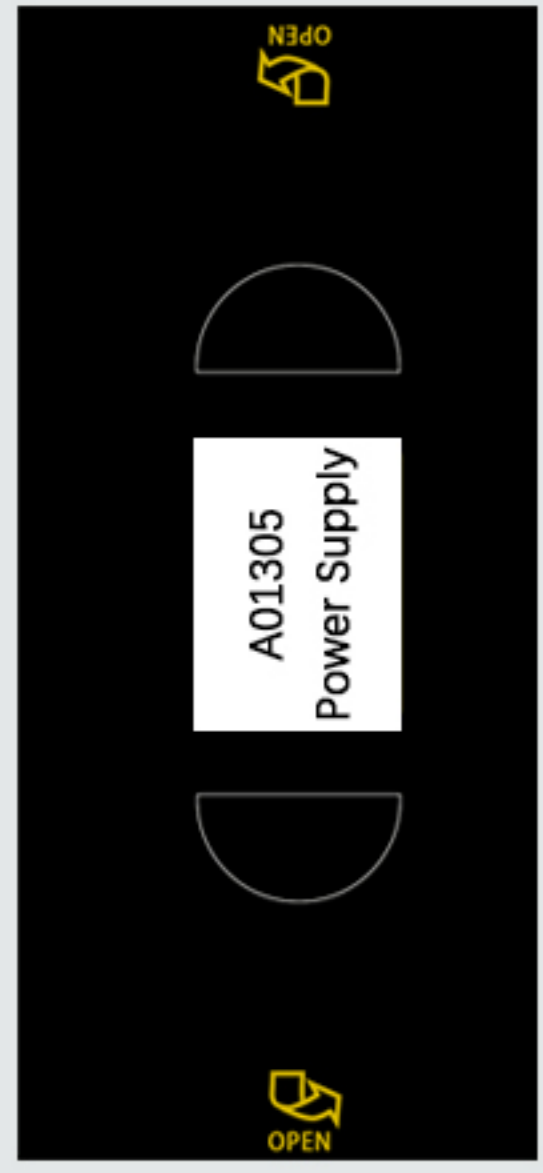

(X1)

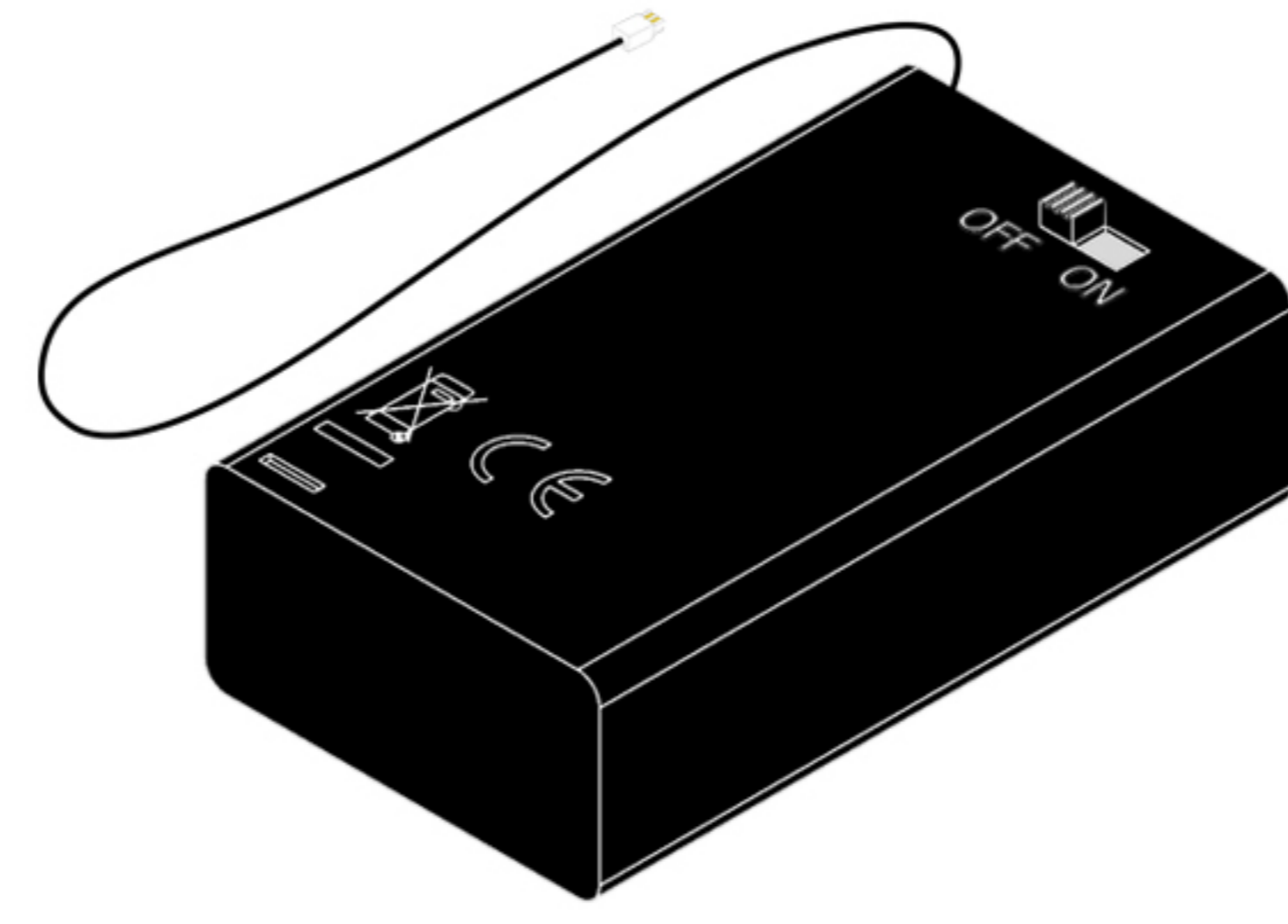

(X1)

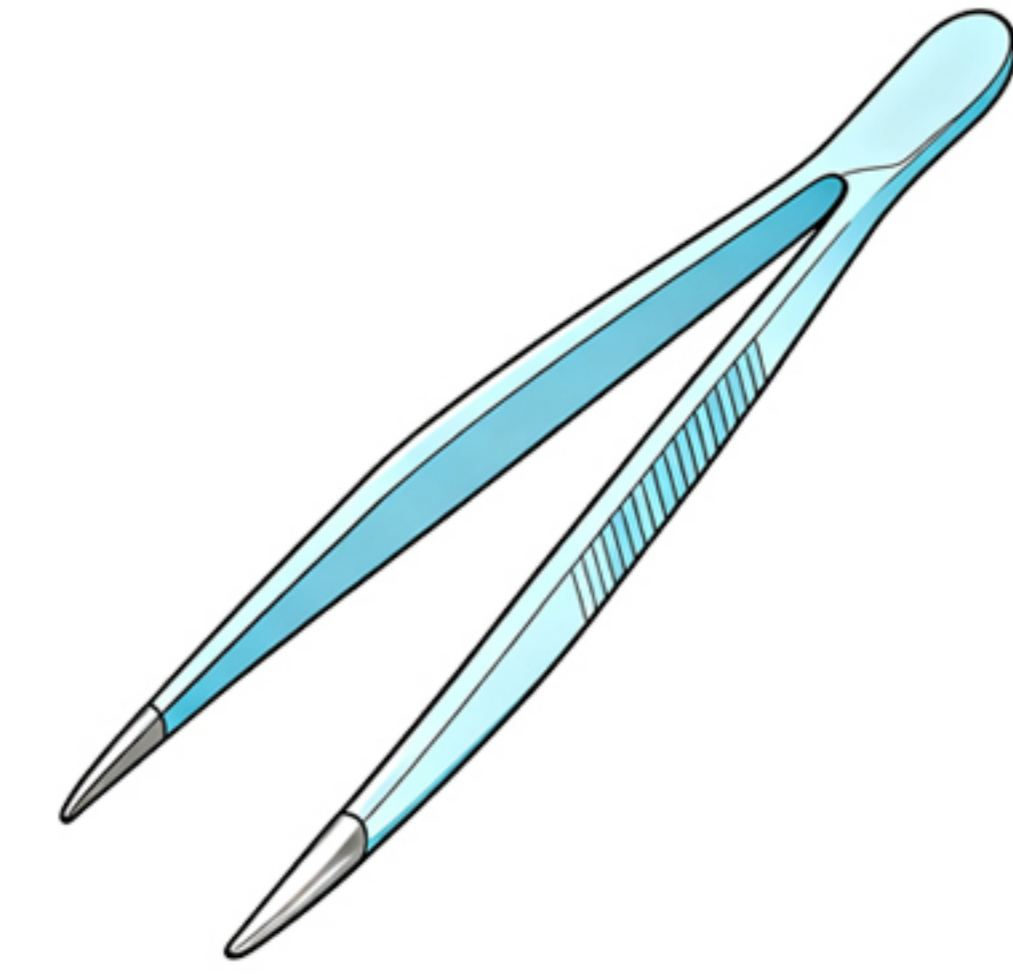

(X1)

This post will complete the light installation in two main sections.

Step 1-test



Step 2-mounting

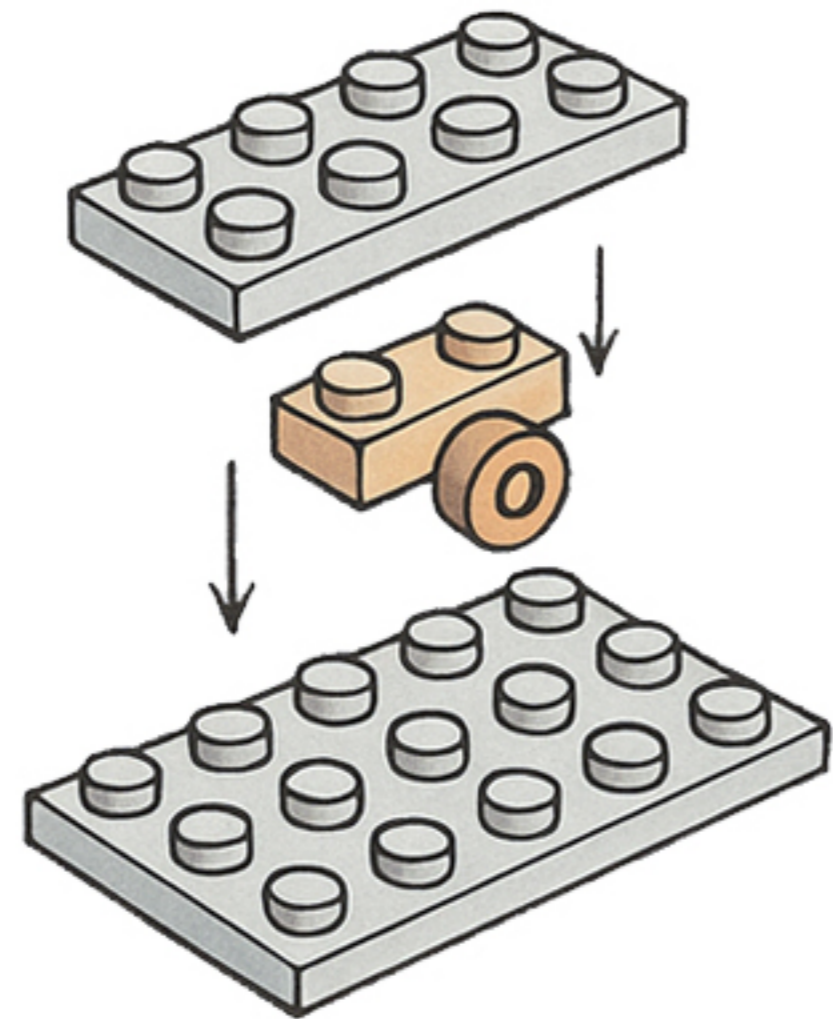

So let's get started!

Step 1-Test.

1

EN: Remove the expansion board from Bag 3.

DE: Entnehmen Sie die Erweiterungskarte aus Beutel 3.

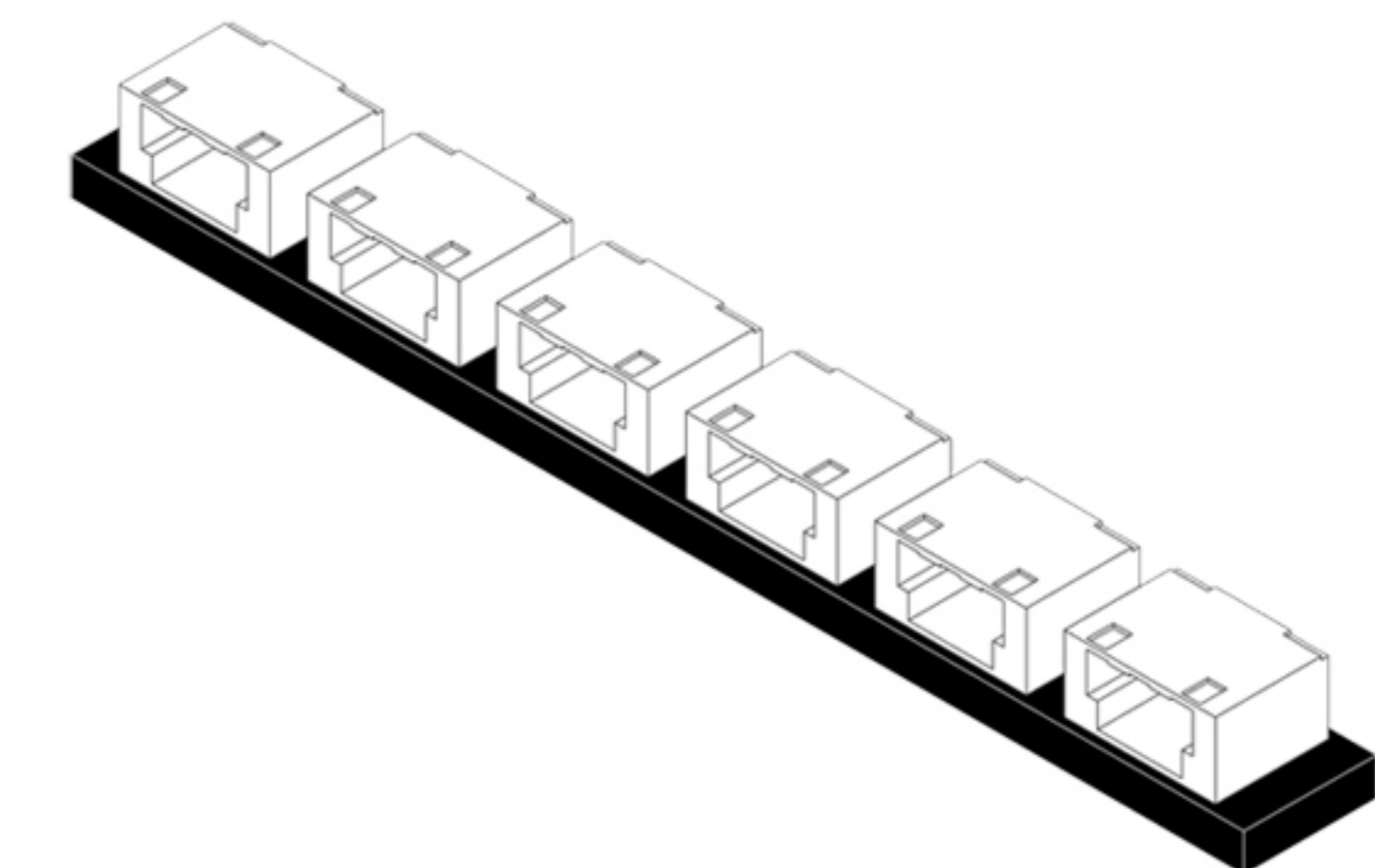

x1

2

EN: Remove the USB power cable from the bag and connect it to the expansion board.

DE: Entnehmen Sie das USB-Stromkabel aus der Tasche und schließen Sie es an die Erweiterungskarte an.

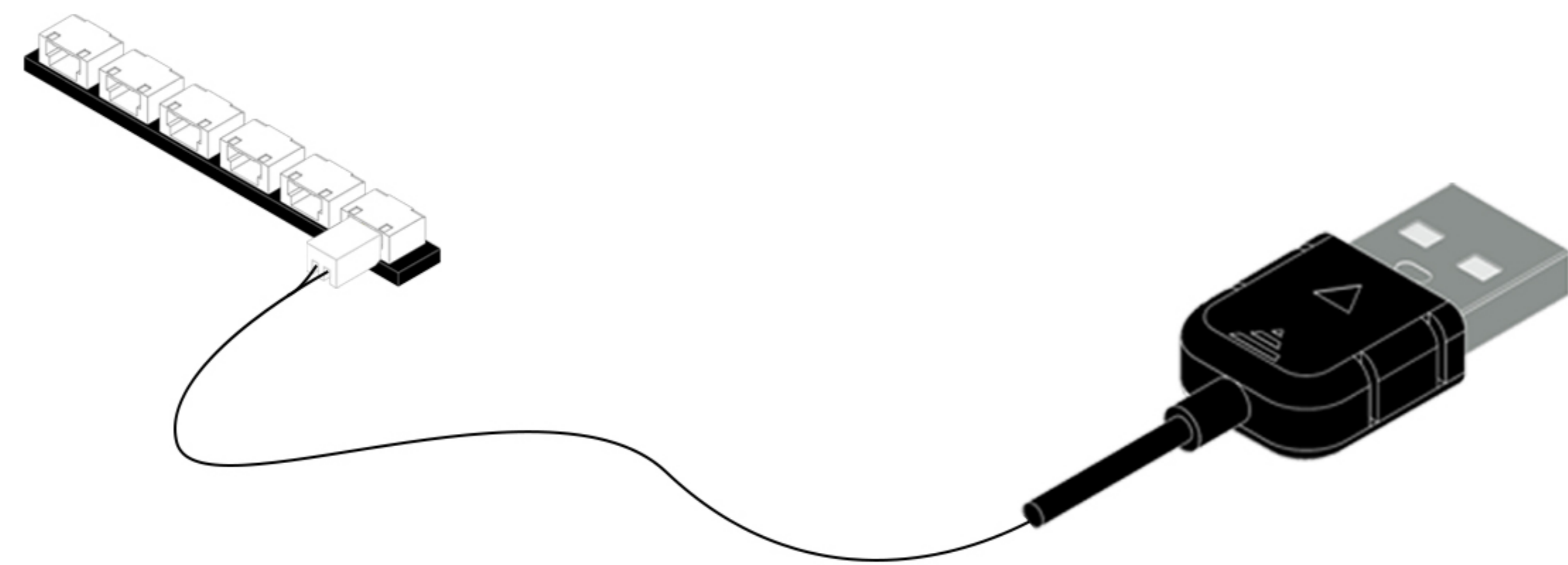
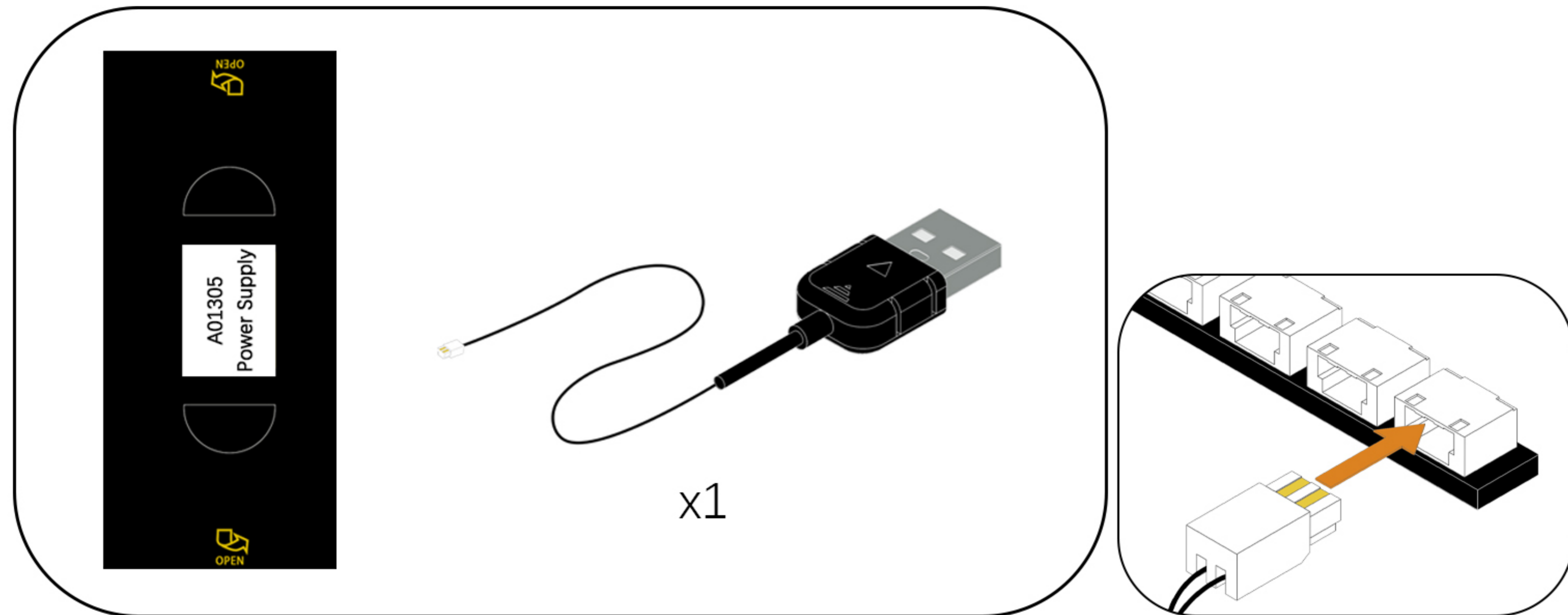

3

EN: Connect the USB power cable to the mobile power supply. (Power supply not included; see the diagram below for power supply options.)

DE: Schließen Sie das USB-Netzkabel an die mobile Stromversorgung an. (Stromversorgung nicht im Lieferumfang enthalten, siehe Abbildung unten für die Stromversorgungsart.)

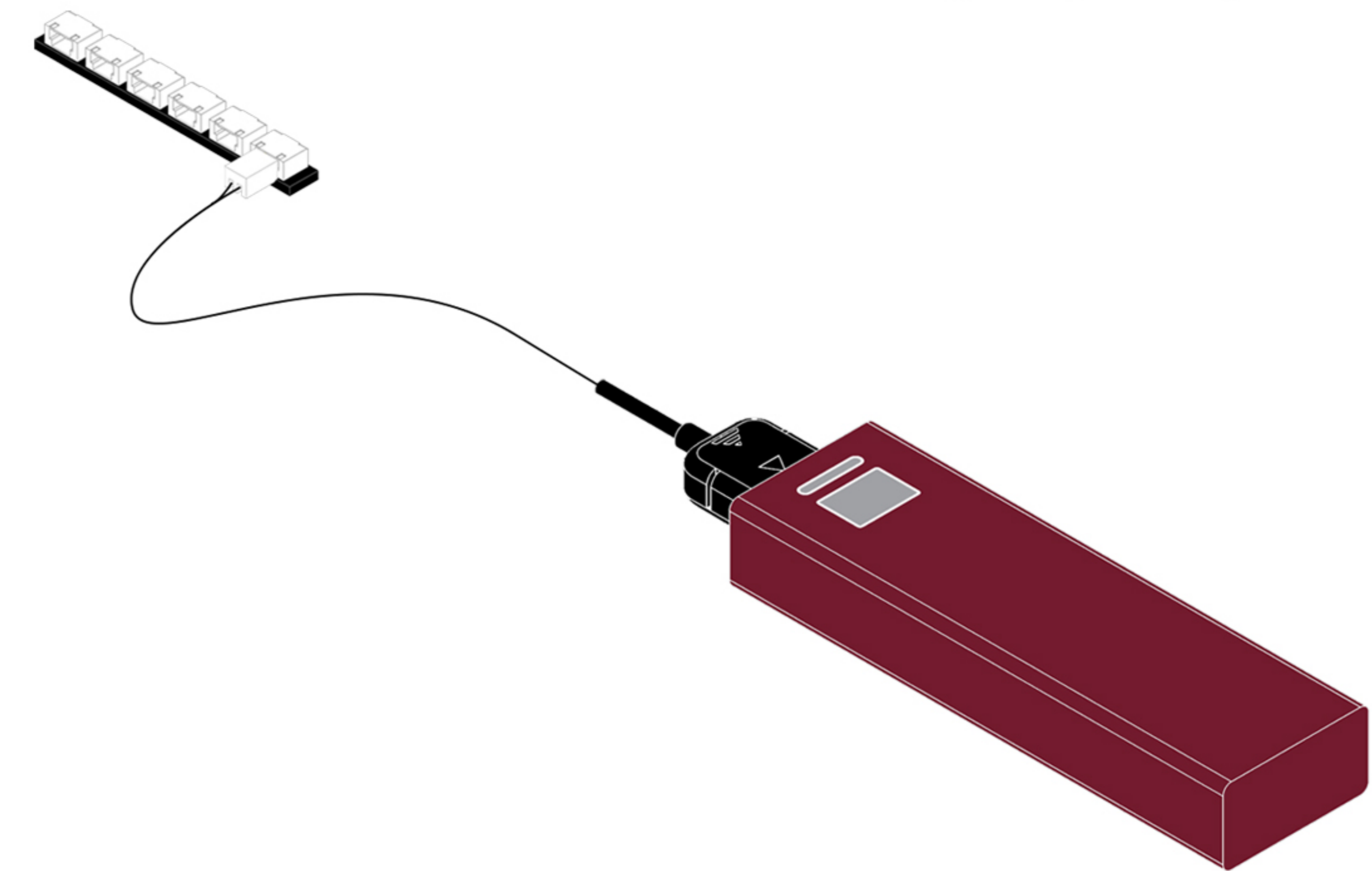

USB Connectors to Connect Devices

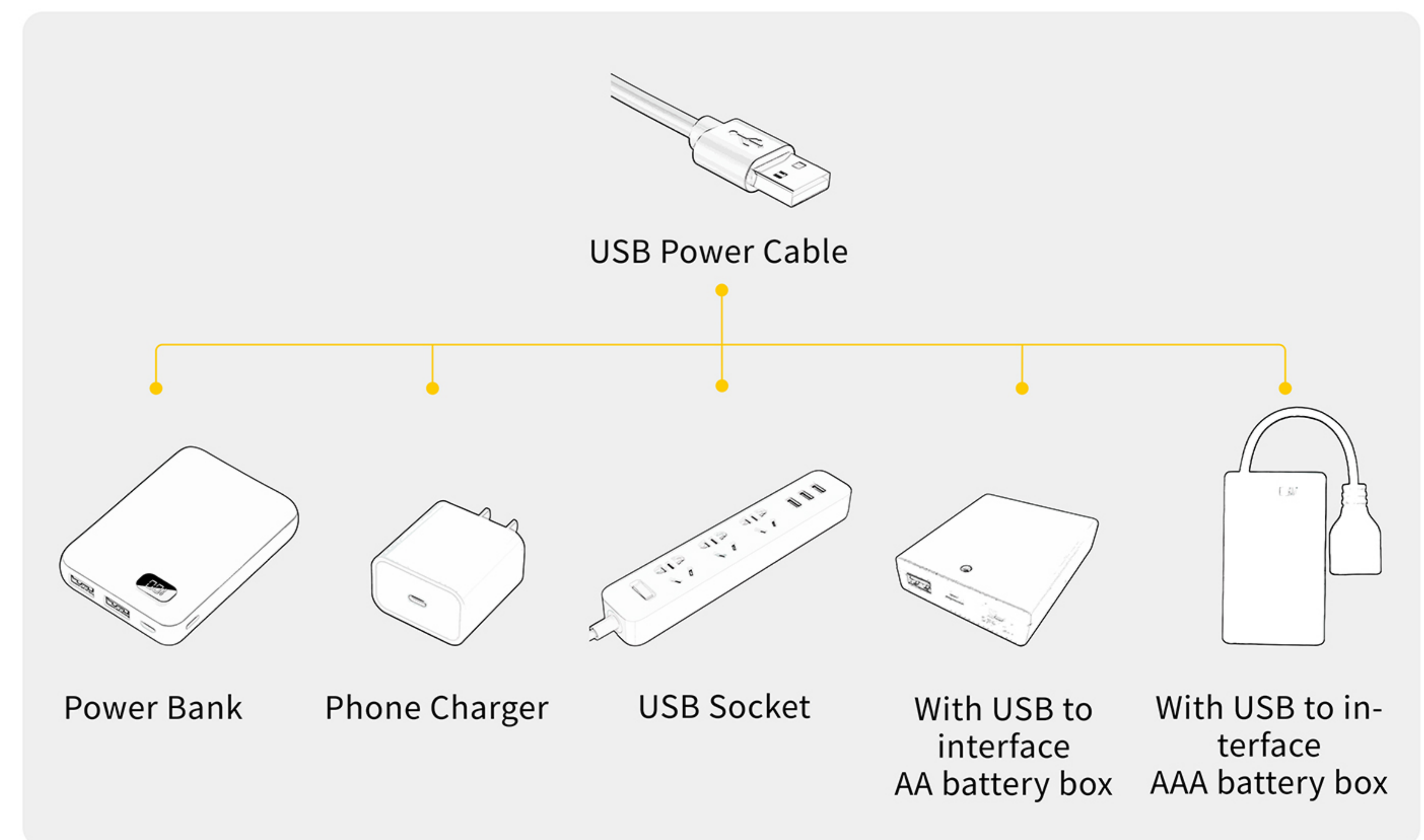

4

EN: Remove the string lights from Bag No. 1, connect them to the expansion board one by one, turn on the power, and check if everything is functioning properly. If any issues arise, please contact us immediately.

DE: Entfernen Sie die Lichterkette aus Tasche Nr. 1, schließen Sie sie nacheinander an die Erweiterungskarte an, schalten Sie das Gerät ein und überprüfen Sie, ob alles ordnungsgemäß funktioniert. Bei Problemen wenden Sie sich bitte umgehend an uns.

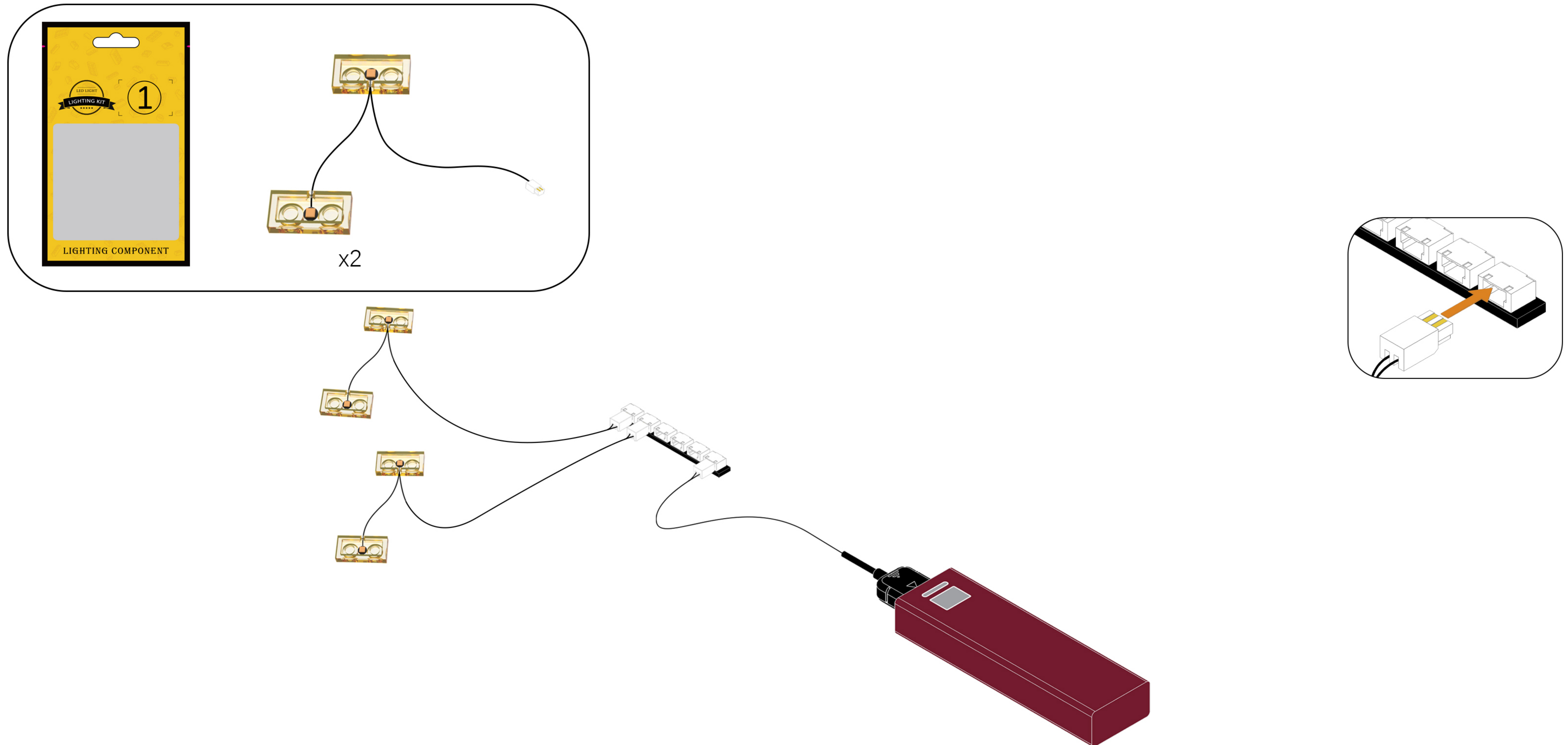

After confirming no issues, first place the string lights and expansion board back into their original bag, then proceed to test the lighting fixture.

5

EN: Remove the color-changing module from bag #6 and connect it to the USB power cable.

DE: Entnehmen Sie das Farbwechselmodul aus Beutel Nr. 6 und schließen Sie es an das USB-Netz Kabel an.

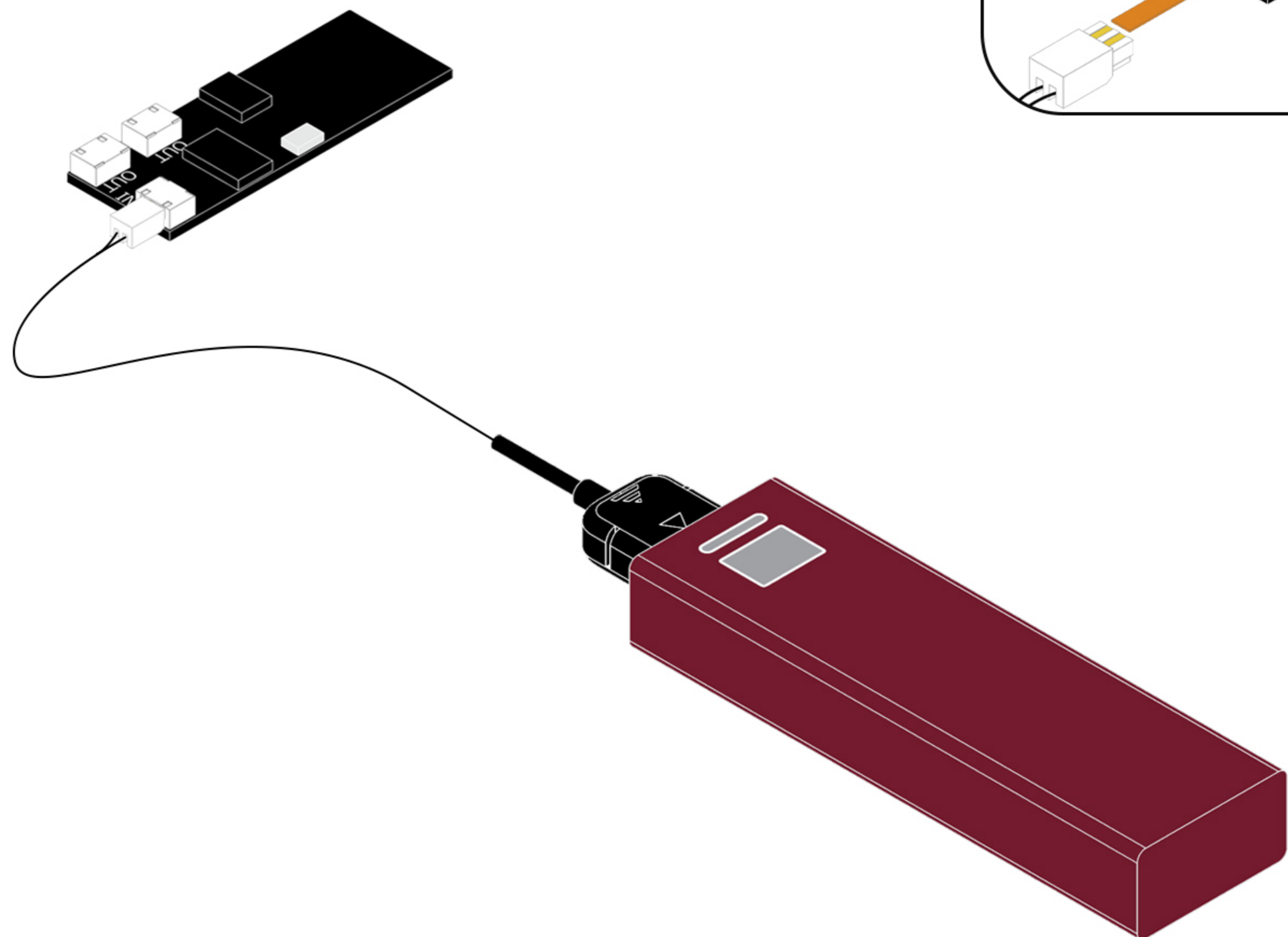
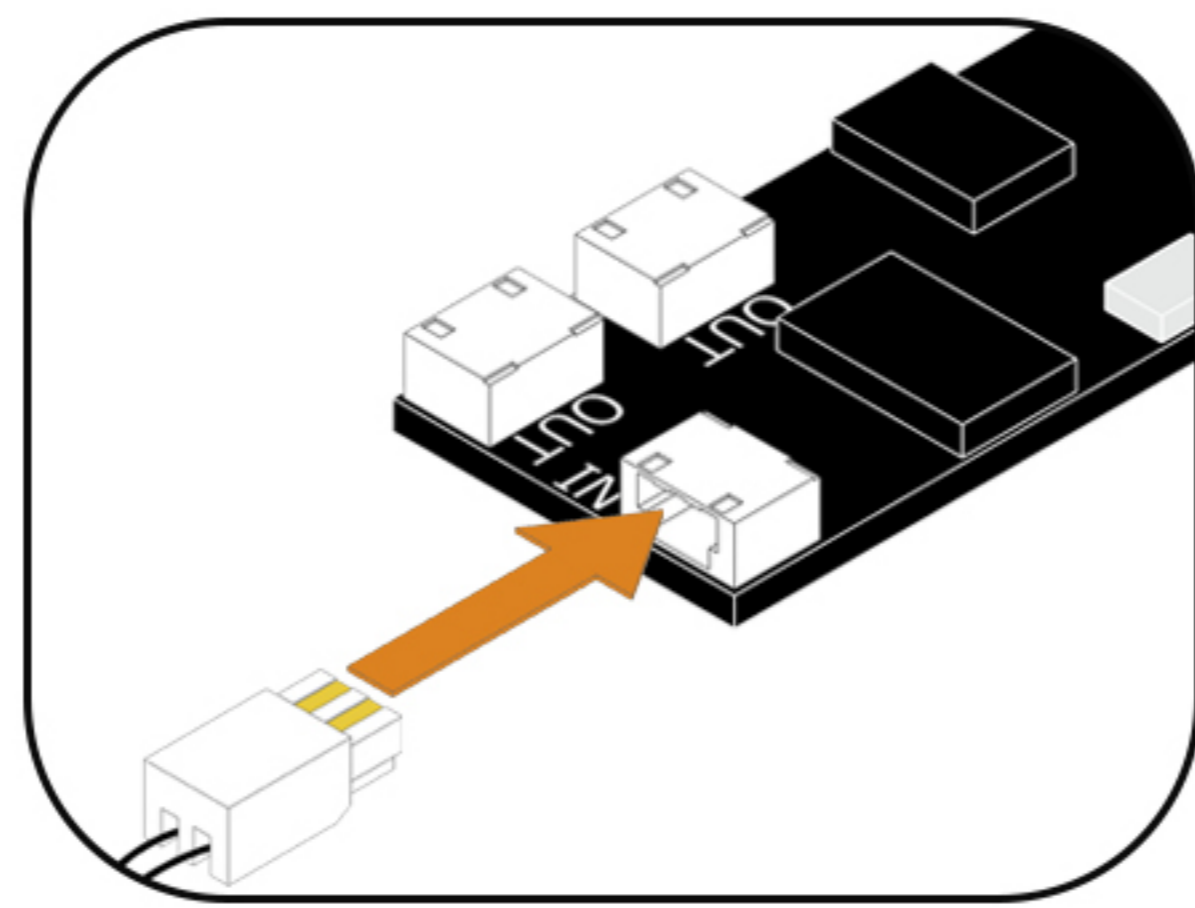
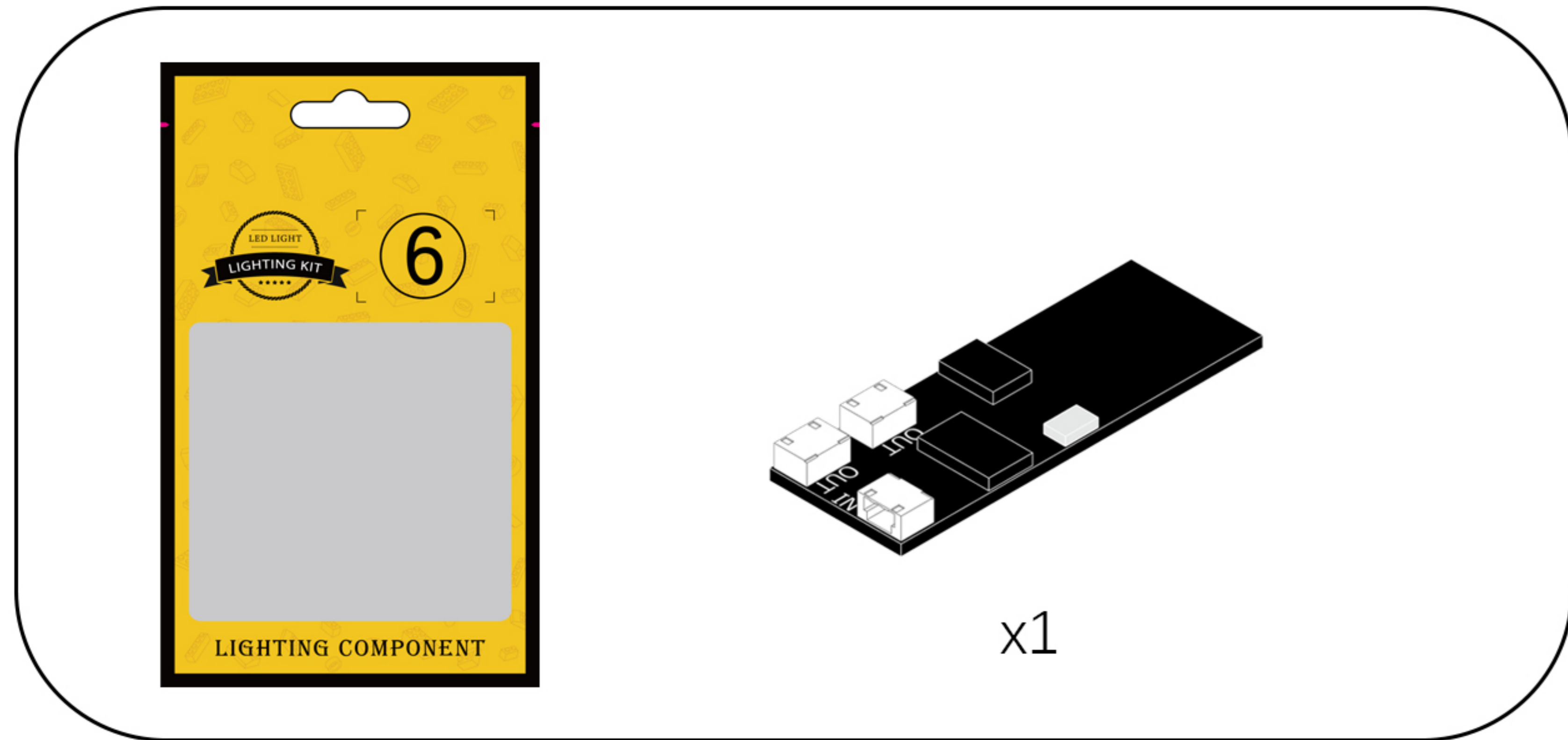

6

EN: Remove the colorful remote control from bag number 6.

DE: Nehmen Sie die bunte Fernbedienung aus Tasche Nummer 6 heraus.

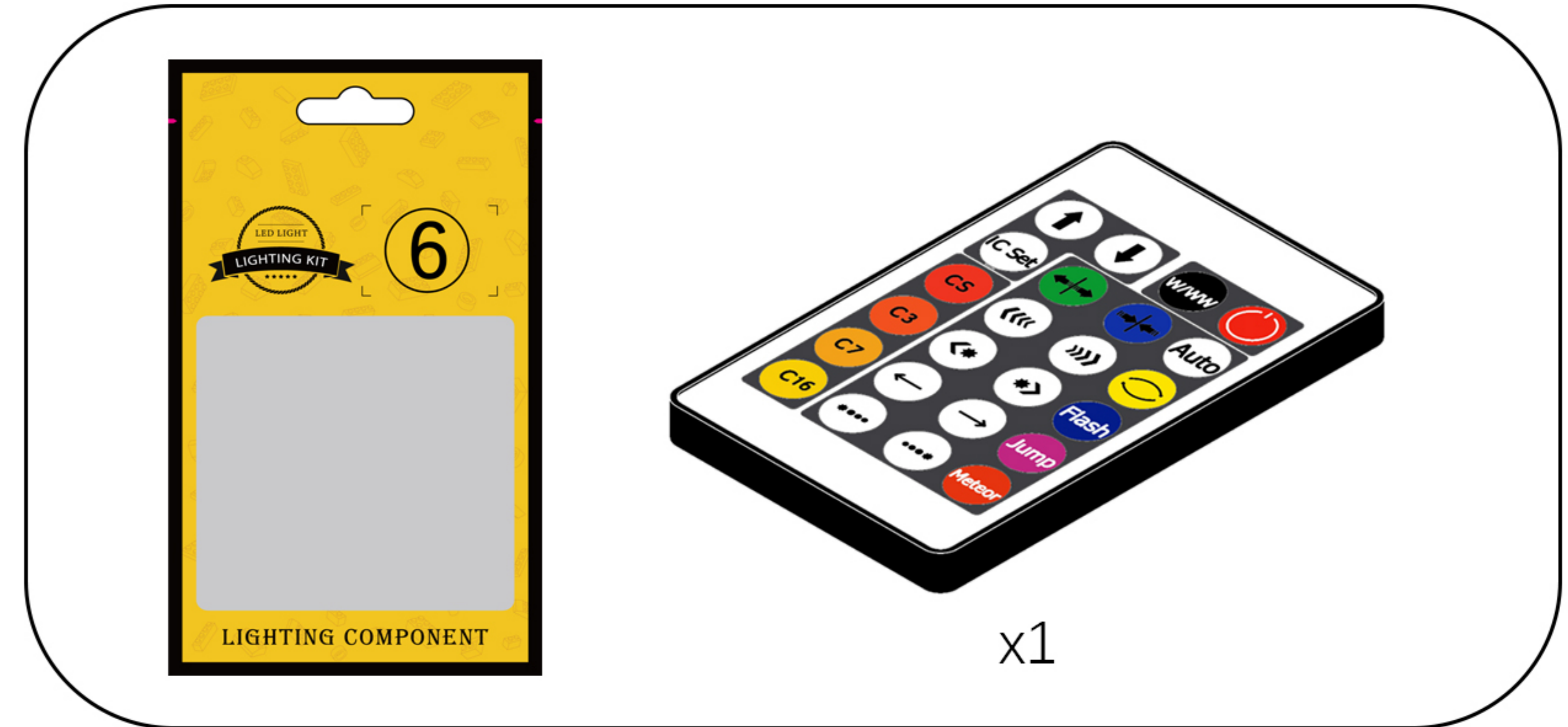

Colorful Remote Control Function Introduce

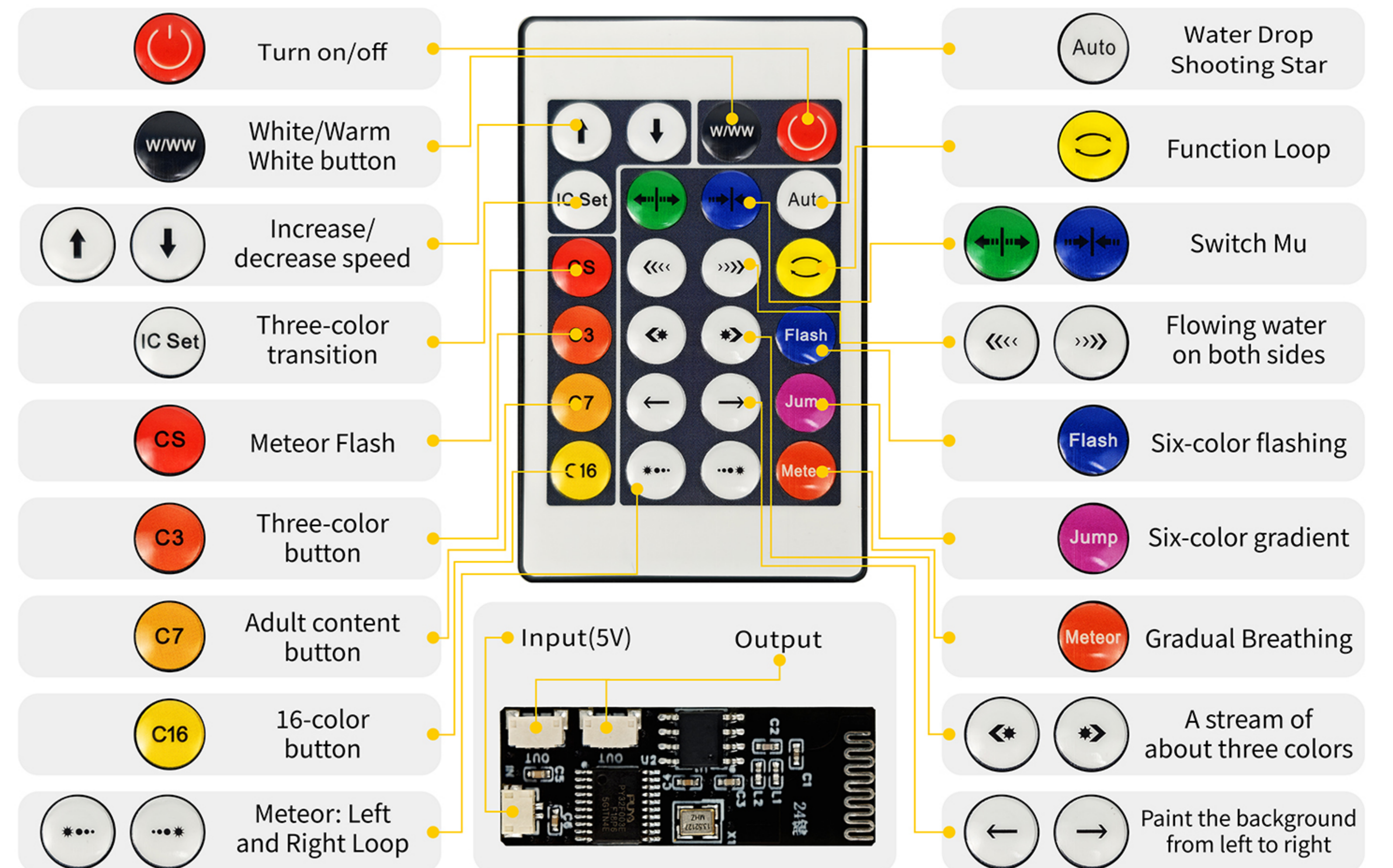

7

EN: Remove the multicolor LED strip from Bag 4, connect it to the multicolor module, turn on the power, and use the multicolor remote control to verify the strip functions properly. If any issues arise, please contact us immediately.

DE: Nehmen Sie den mehrfarbigen LED-Streifen aus Beutel 4, schließen Sie ihn an das mehrfarbige Modul an, schalten Sie die Stromversorgung ein und überprüfen Sie mit der mehrfarbigen Fernbedienung, ob der Streifen ordnungsgemäß funktioniert. Bei Problemen wenden Sie sich bitte umgehend an uns.

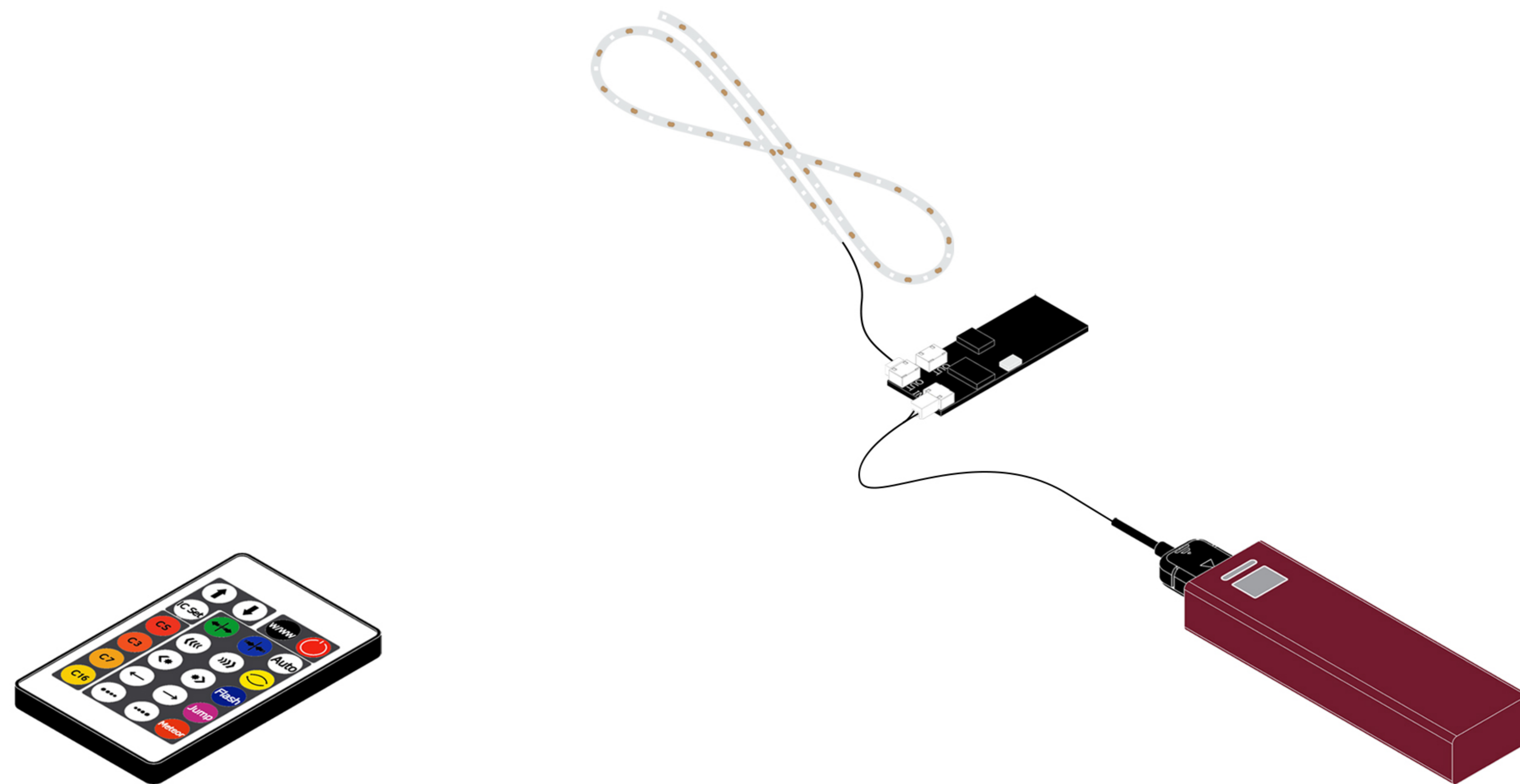
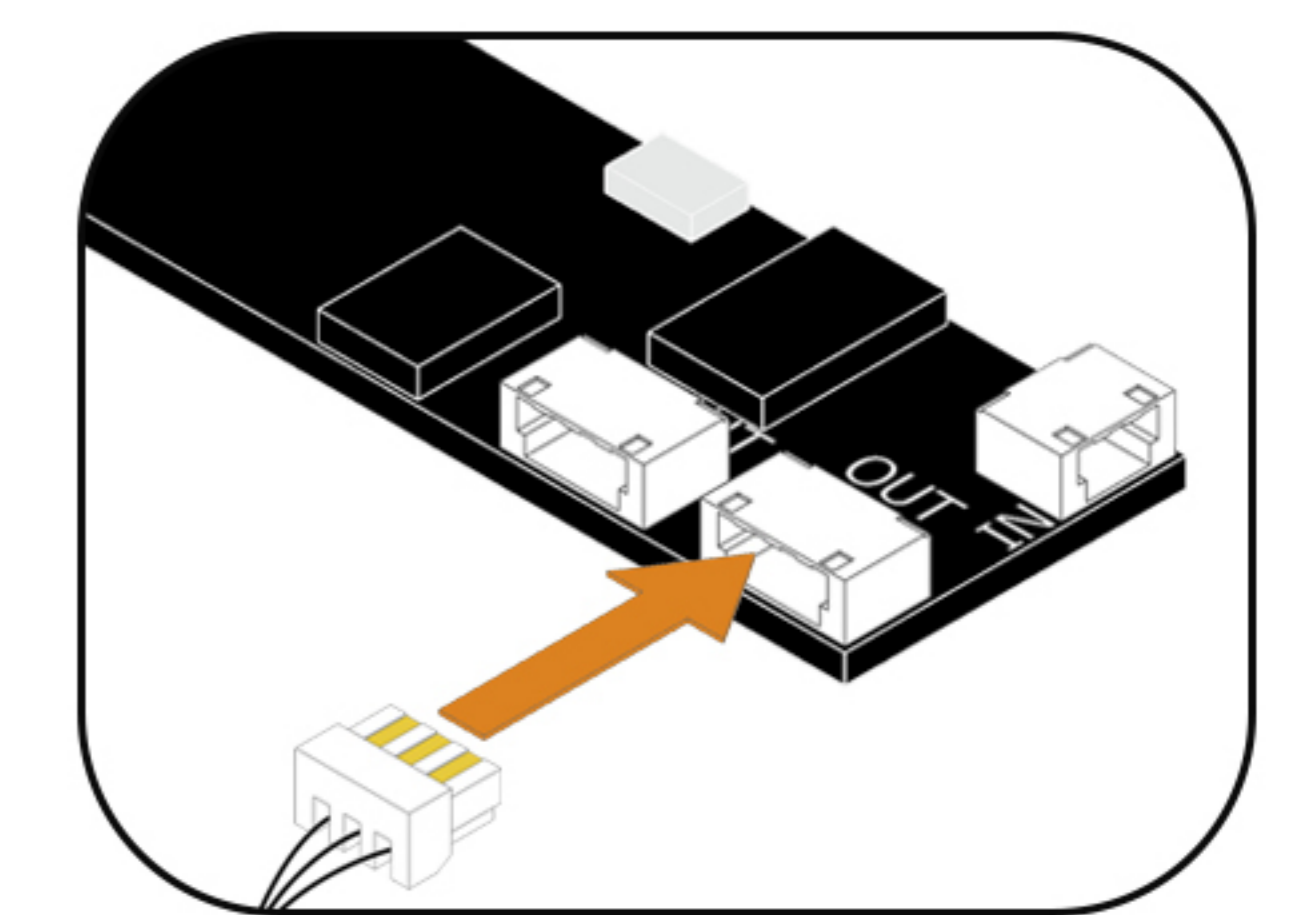
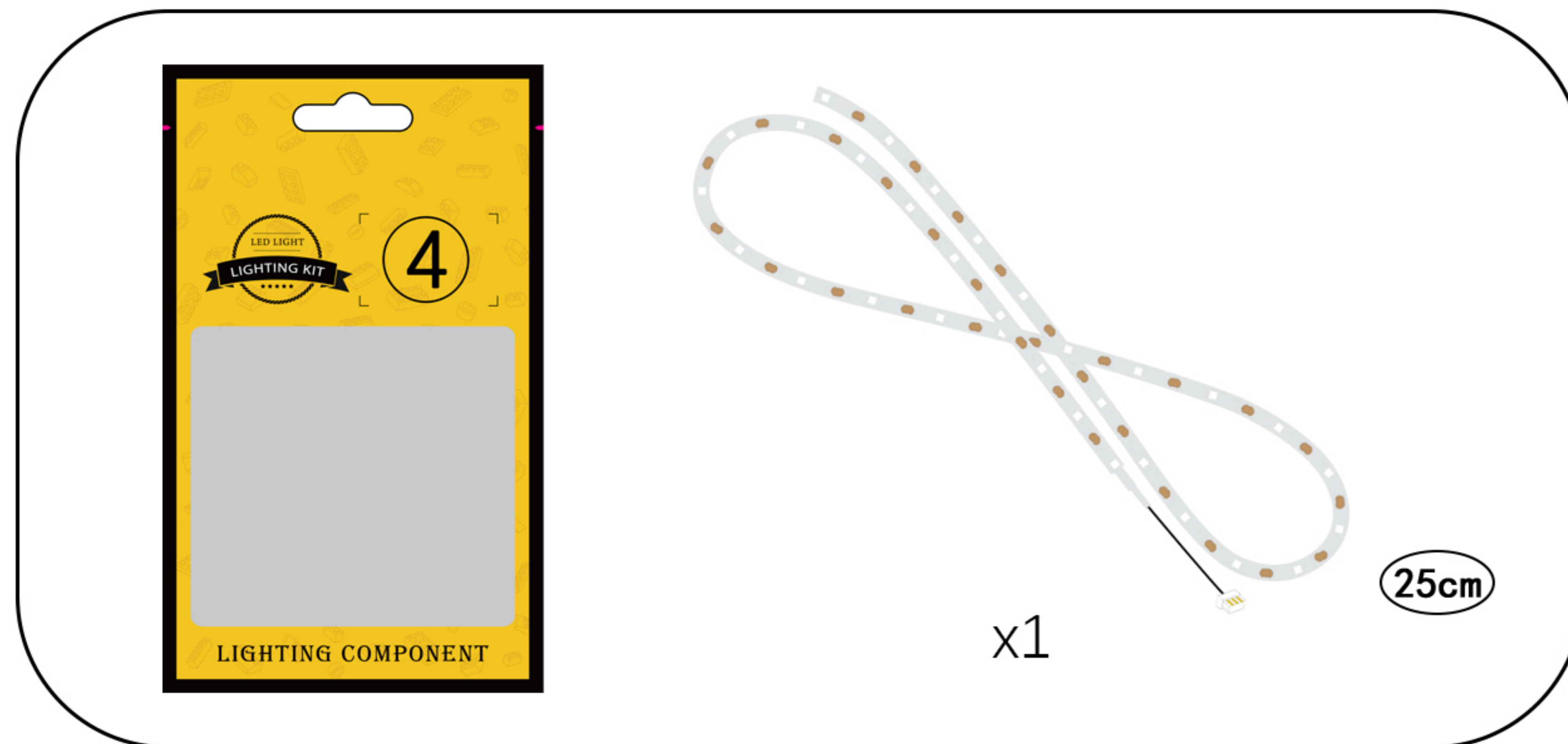

After confirming that there are no abnormalities, temporarily return each part to its original bag.

Step 2-Mounting.

1

EN: Take out the building block model.

DE: Nimm das Bauklotzmodell heraus.

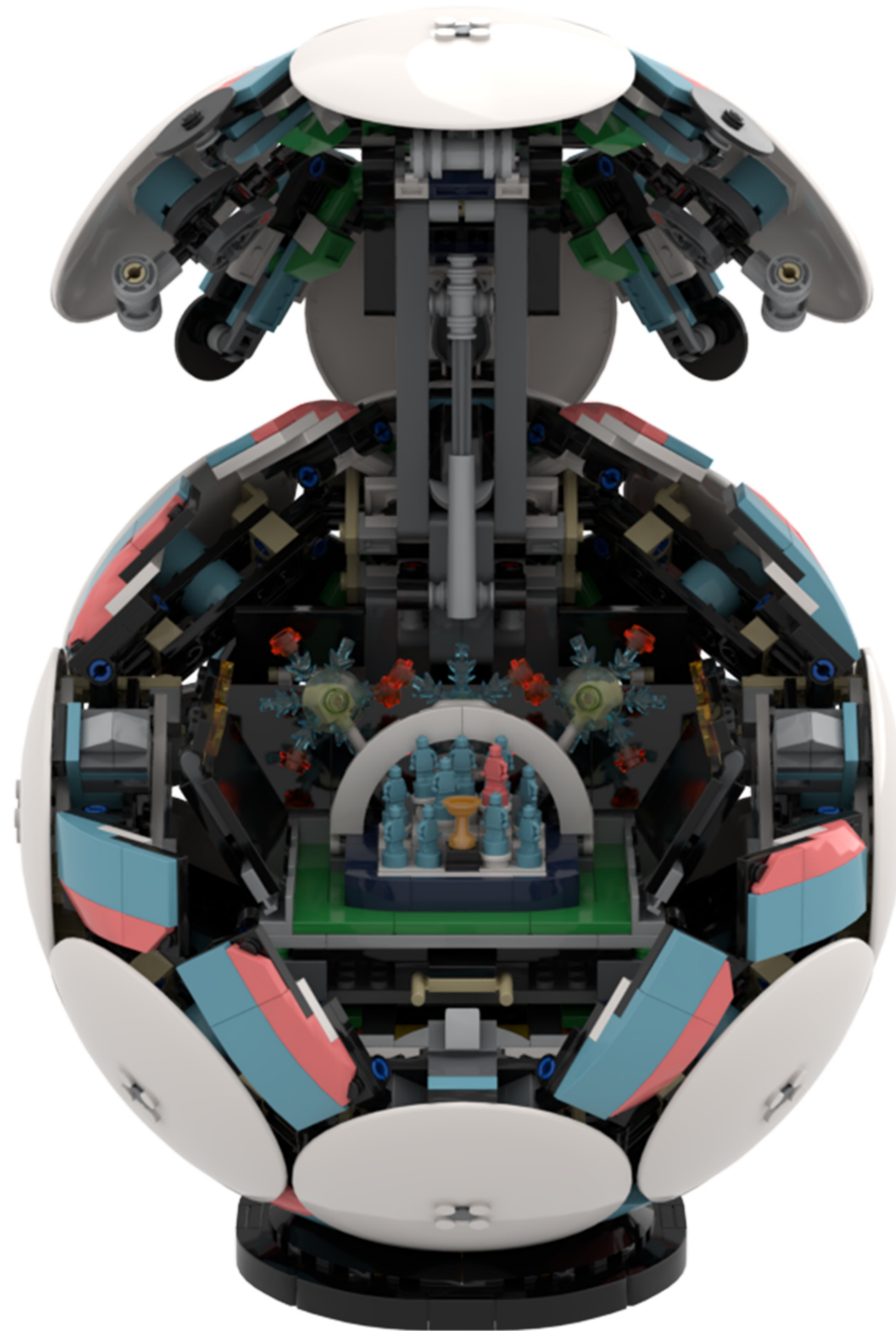

2

EN: Split as shown in the figure.

DE: Wie in der Abbildung gezeigt, teilen Sie es auf.



3

EN: Take out the disassembled building blocks and separate them.

DE: Nehmen Sie die zerlegten Bausteine heraus und trennen Sie sie voneinander.

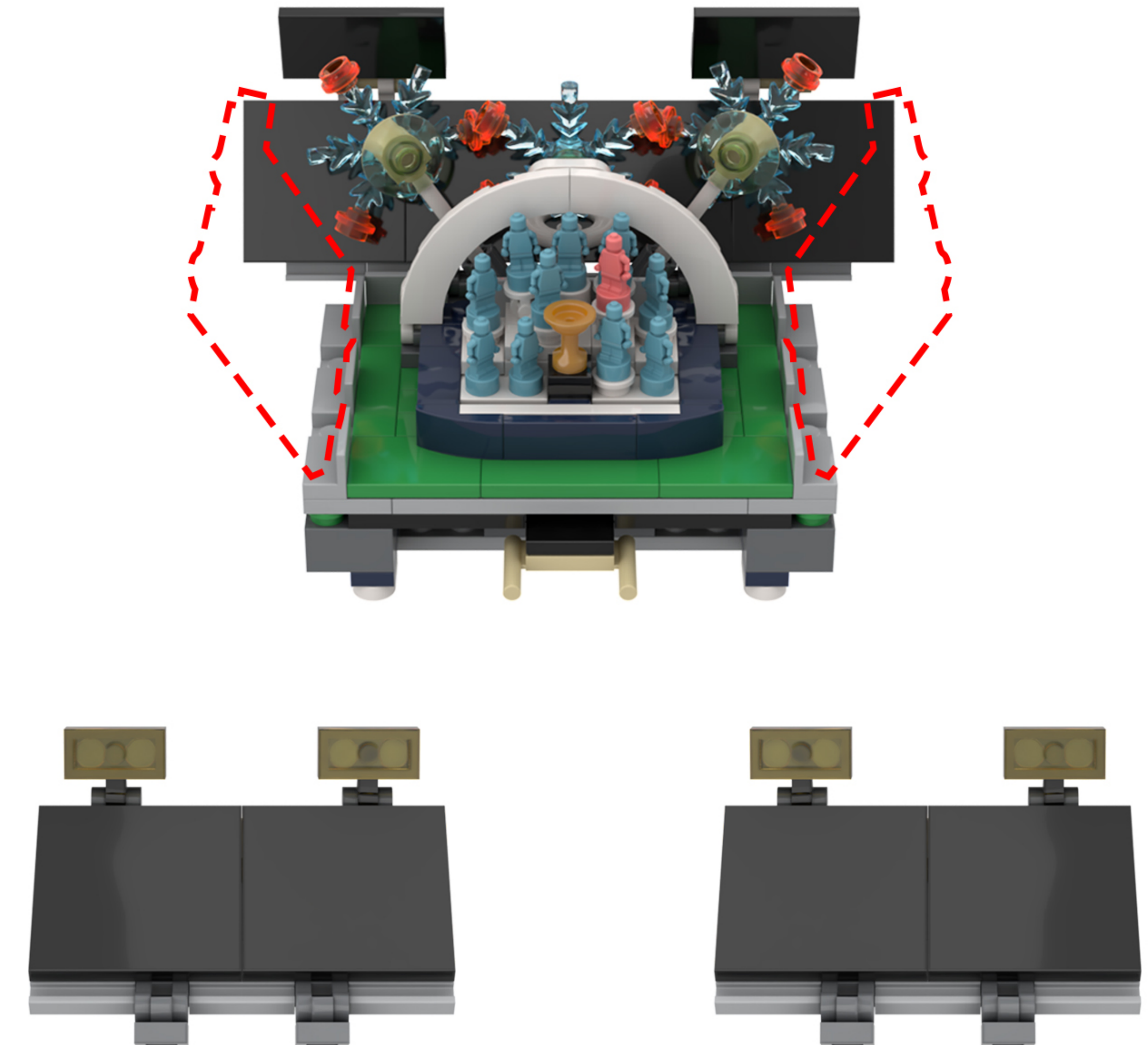
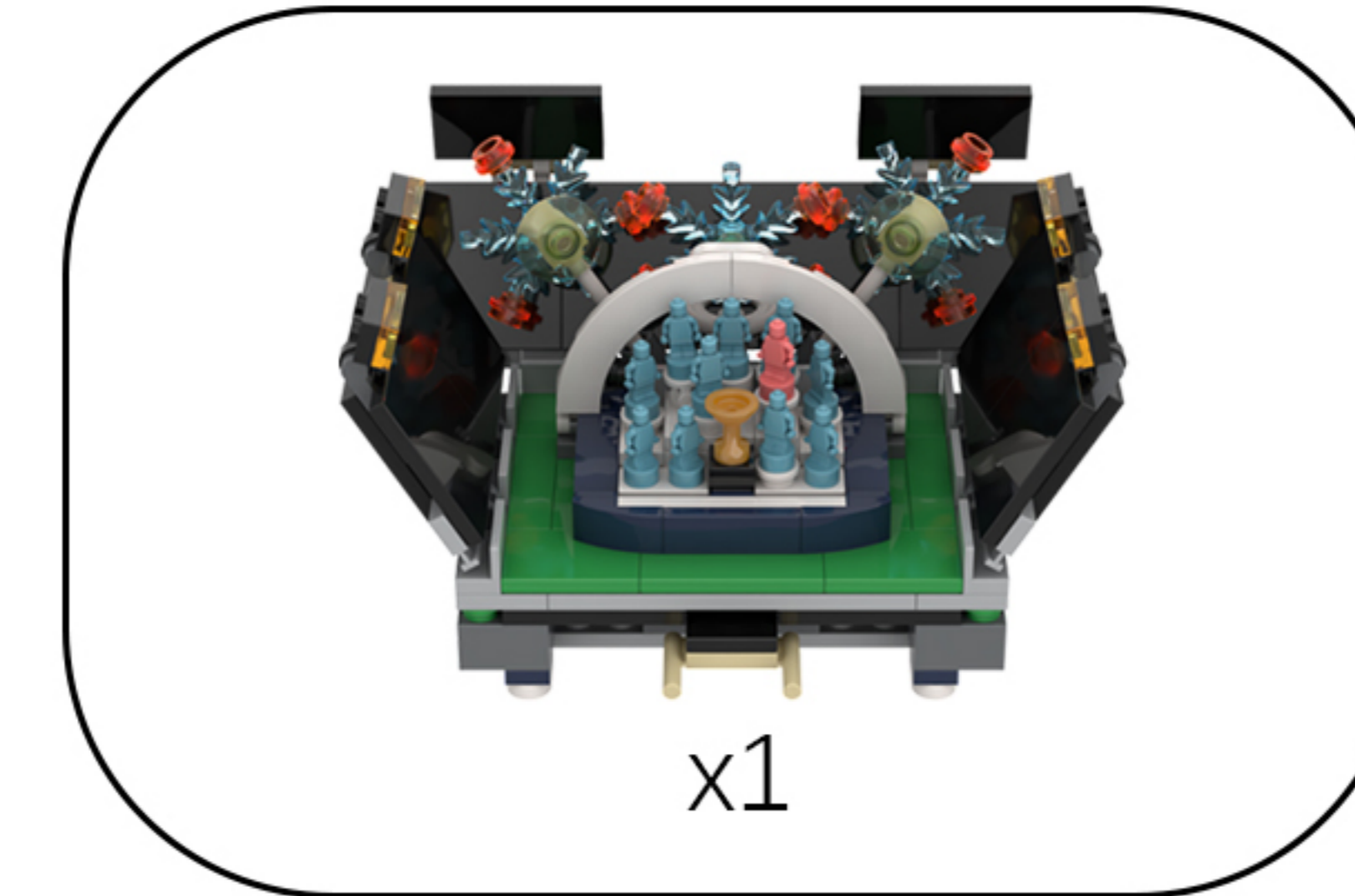

4

EN: Take out the disassembled building blocks and separate them.

DE: Nehmen Sie die zerlegten Bausteine heraus und trennen Sie sie voneinander.

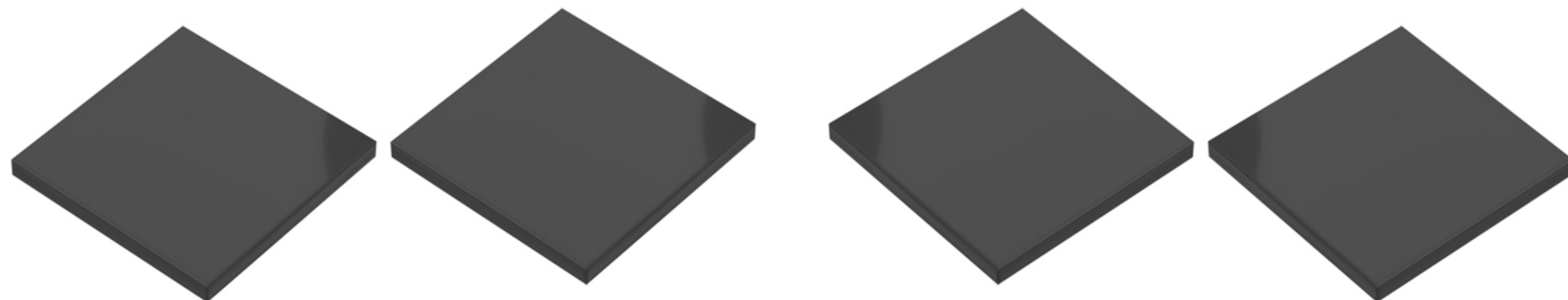
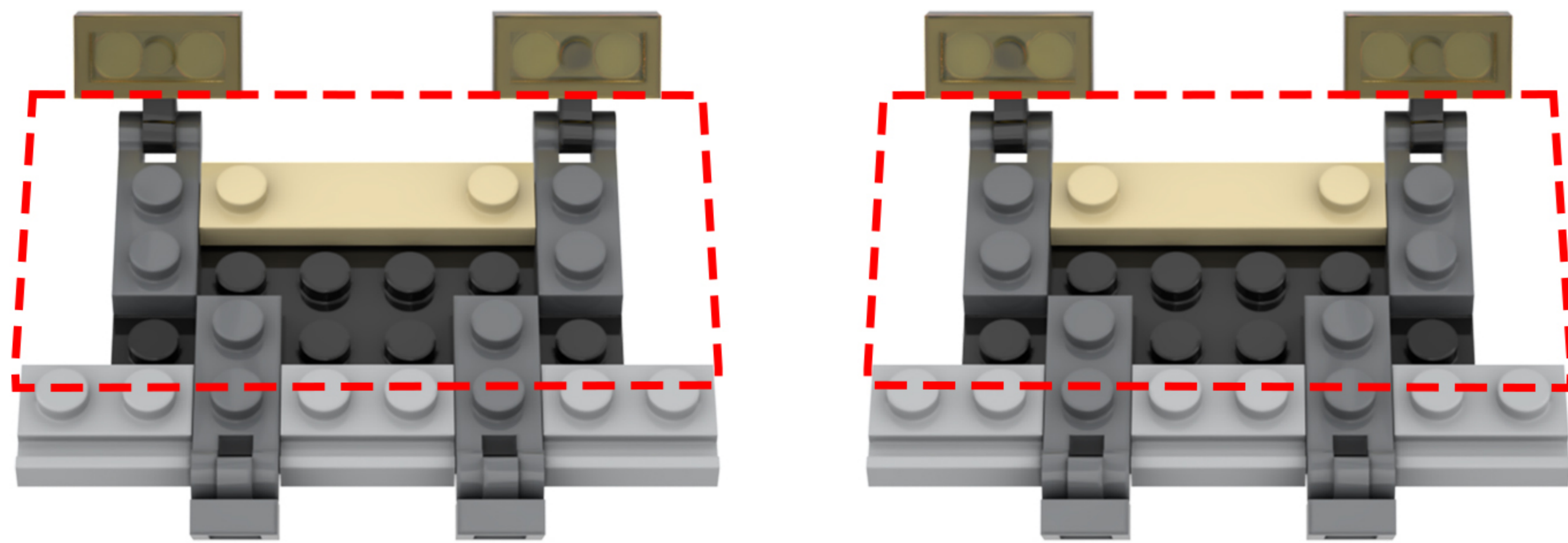
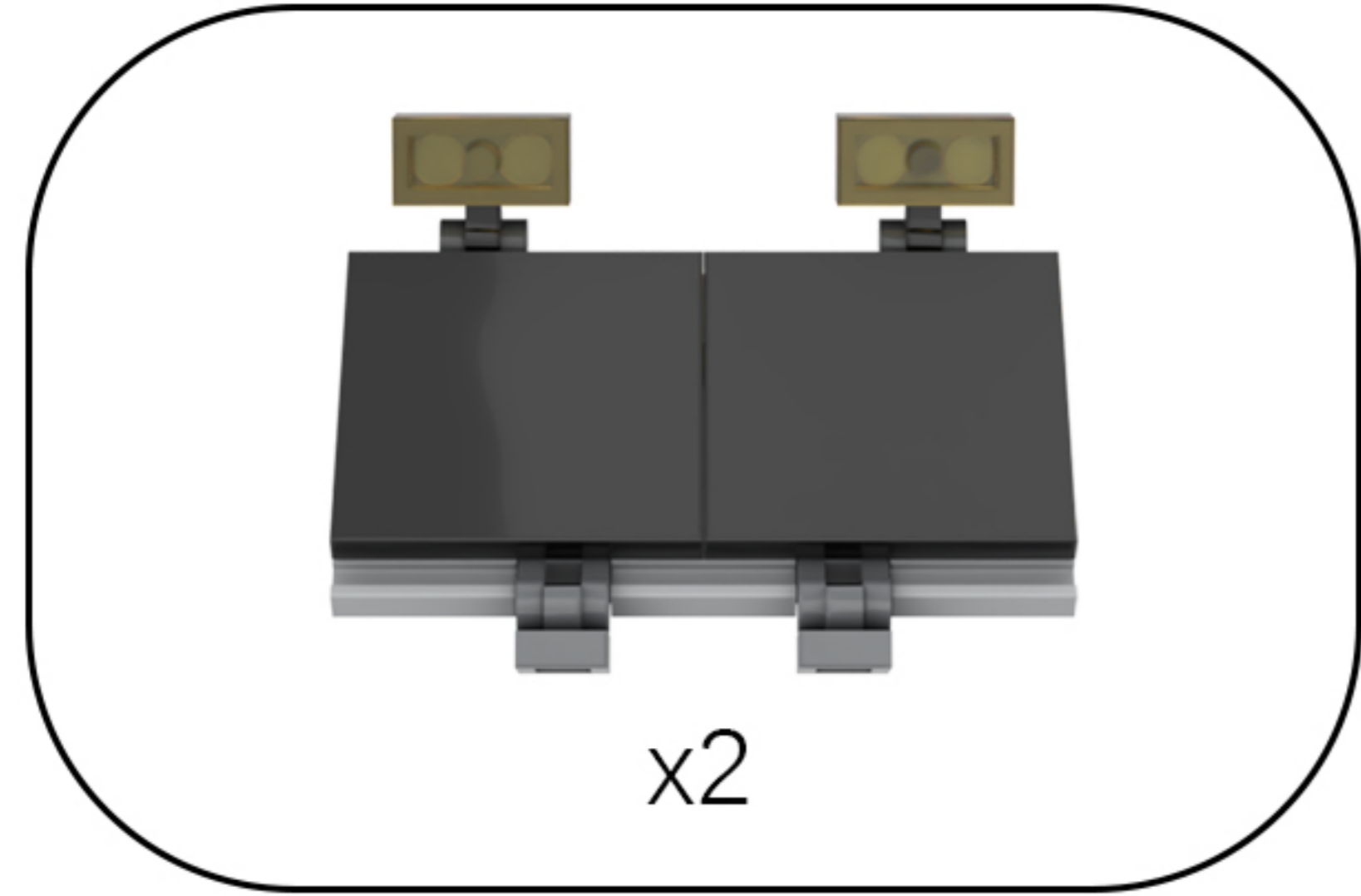

5

EN: Remove the building blocks one by one.

DE: Entfernen Sie die Bausteine nacheinander.

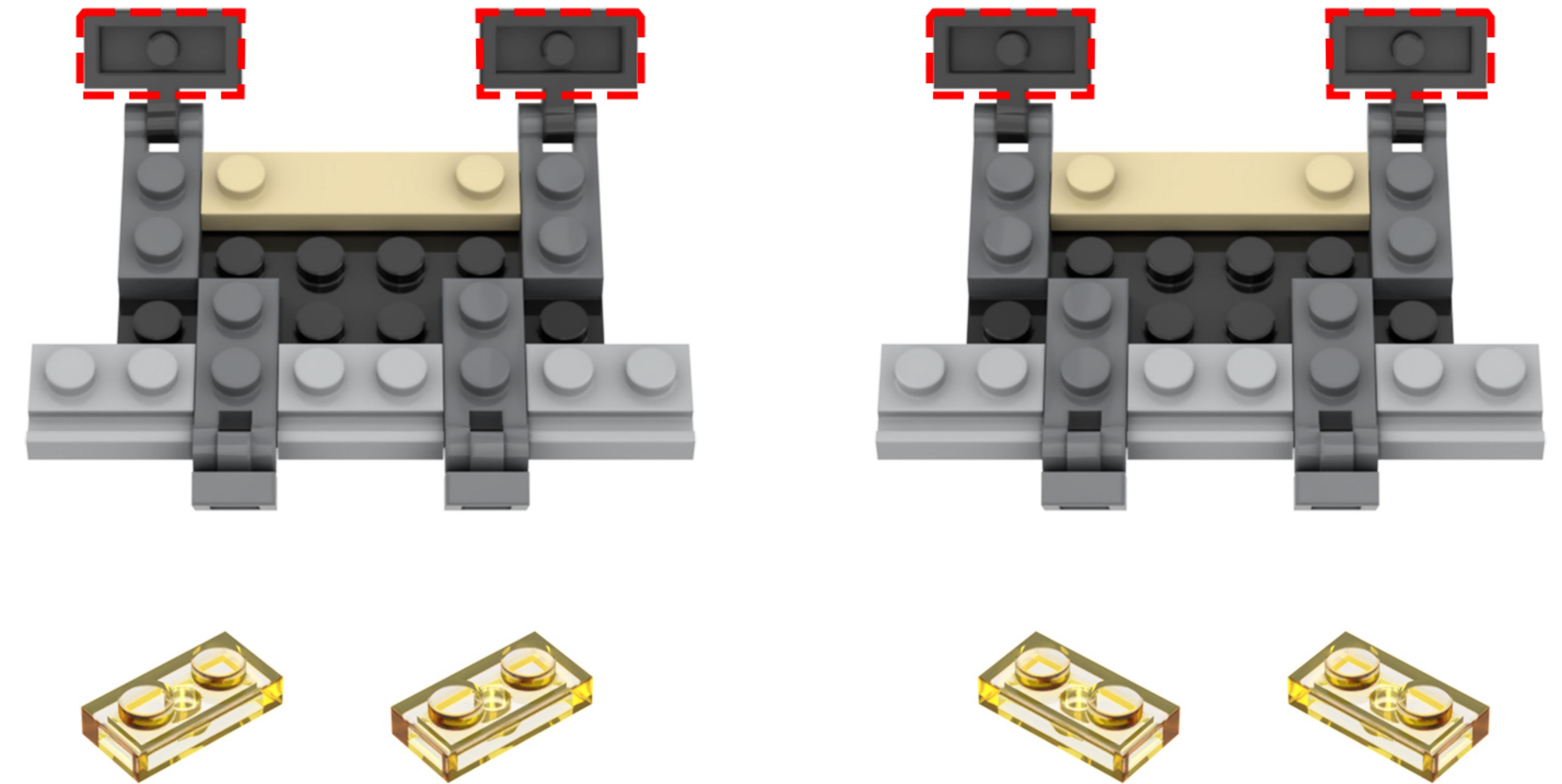

6

EN: Remove the string lights from Bag 1 and install them sequentially onto the building blocks.

DE: Nehmen Sie die Lichterkette aus Beutel 1 heraus und befestigen Sie sie nacheinander an den Bausteinen.

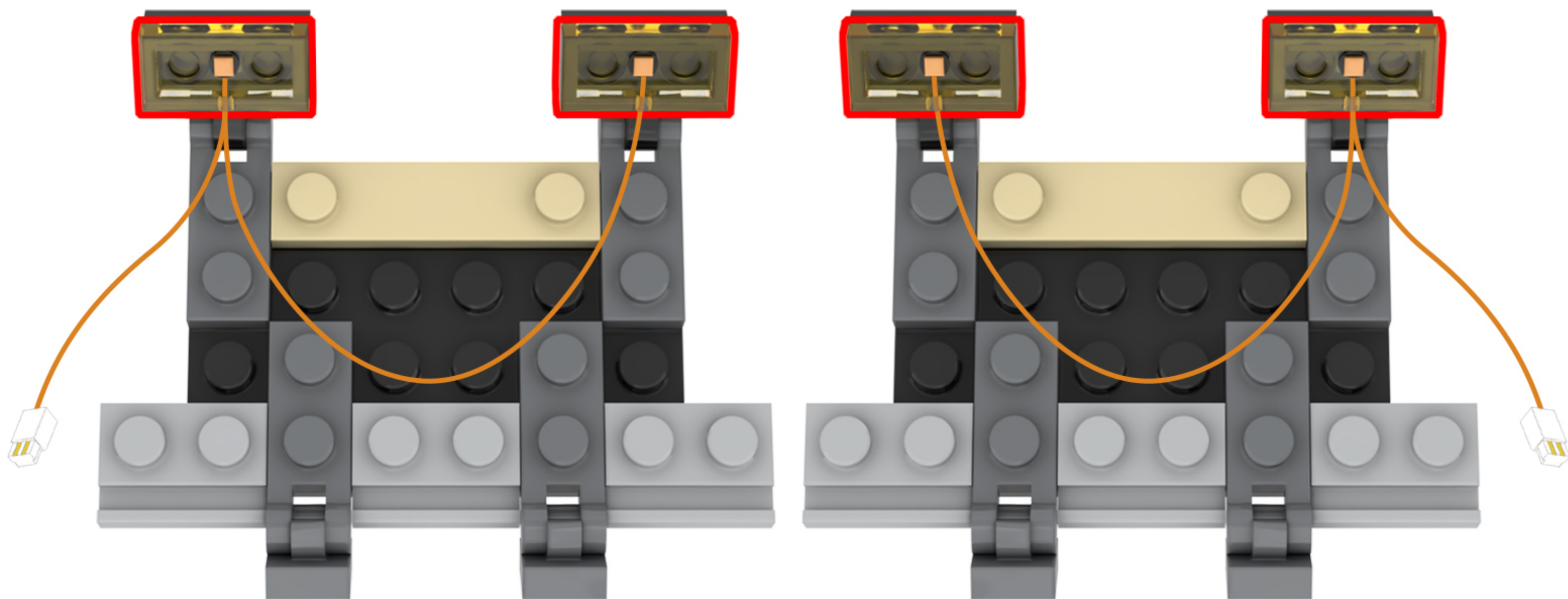
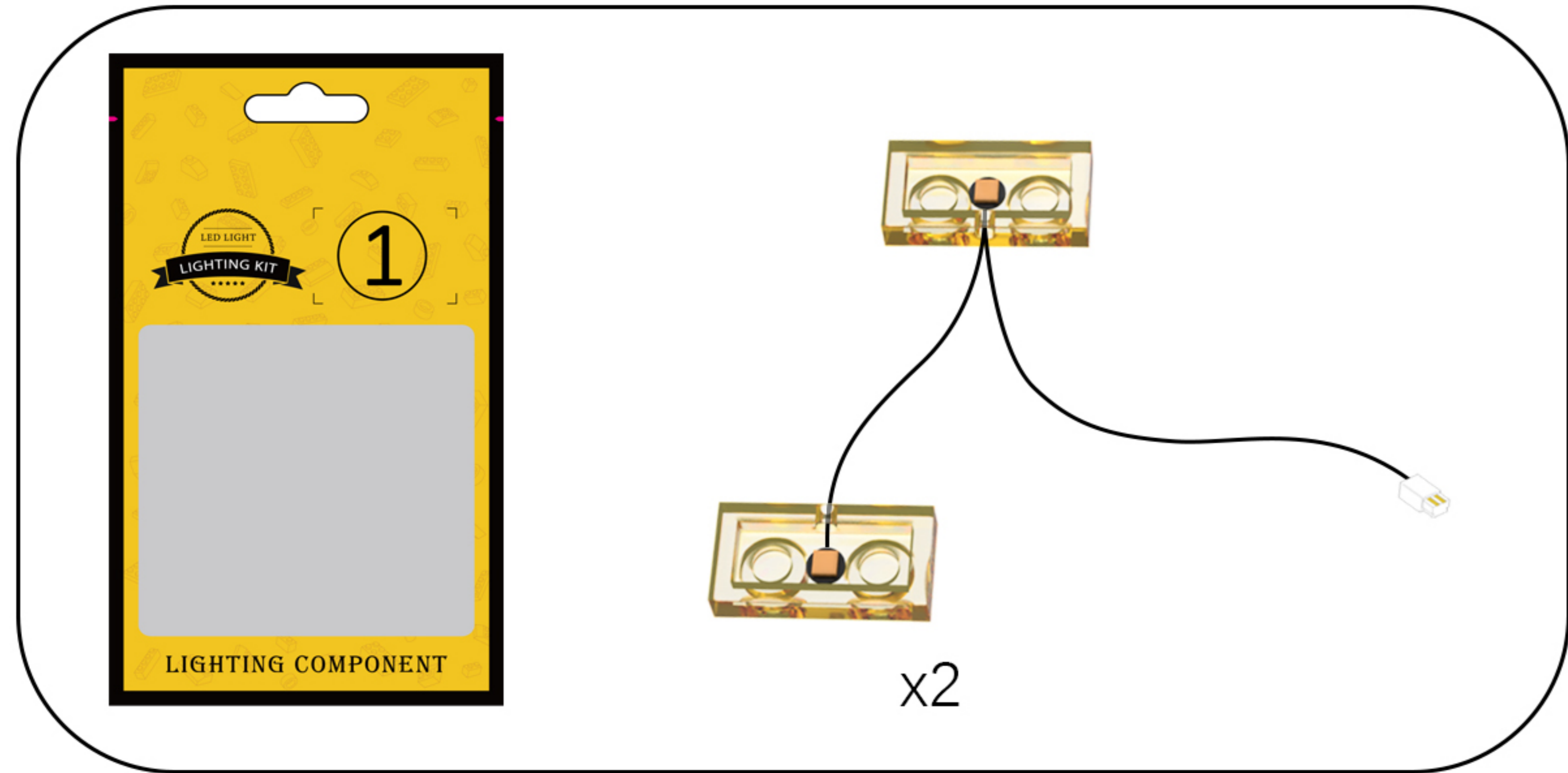

7

EN: Arrange the light strings from two sets of string lights as shown in the diagram.

DE: Ordnen Sie die Lichterketten aus zwei Sets wie in der Abbildung gezeigt an.

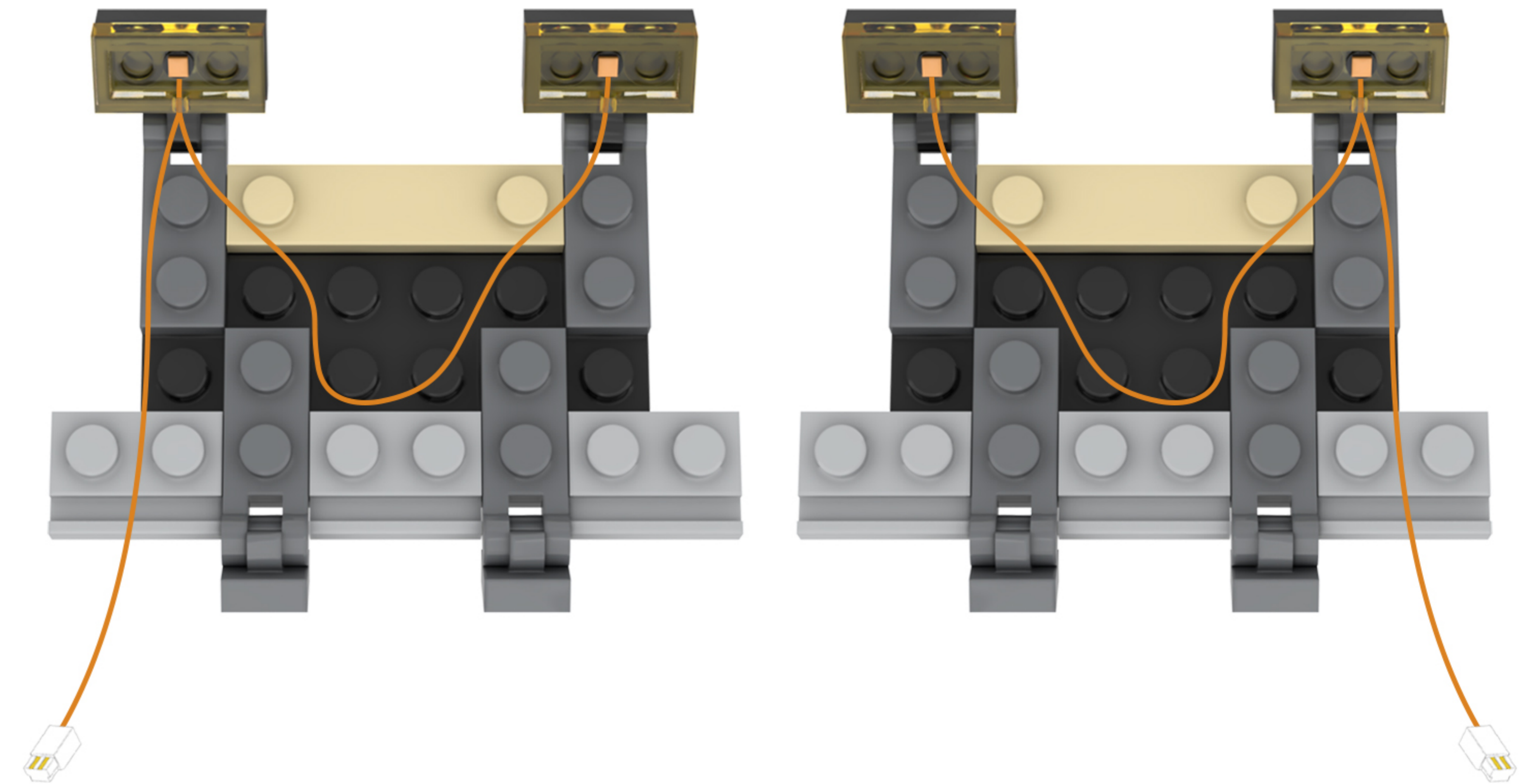

8

EN: Take out the disassembled building blocks and reassemble them in order.

DE: Nehmen Sie die zerlegten Bausteine heraus und setzen Sie sie der Reihe nach wieder zusammen.

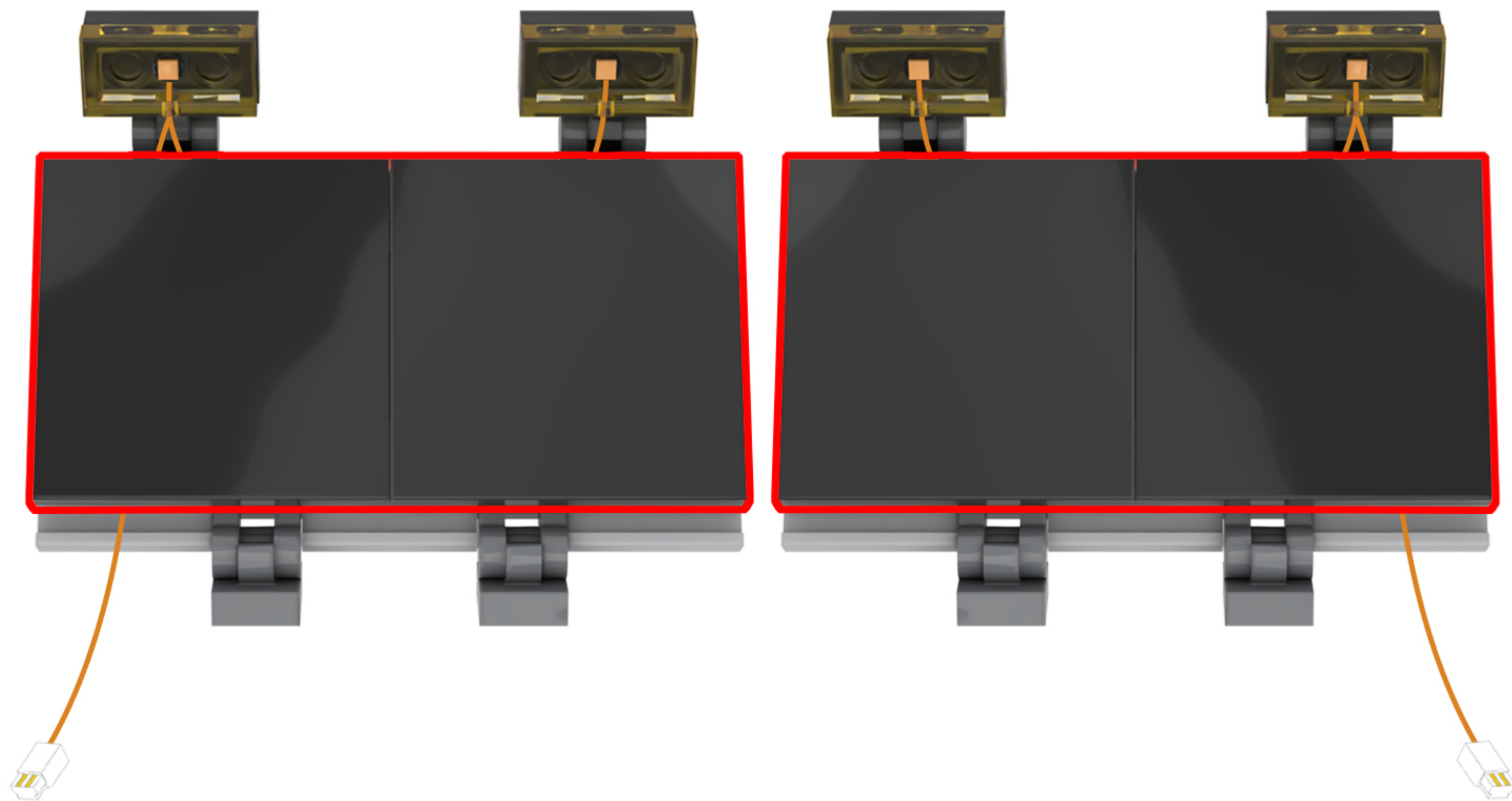
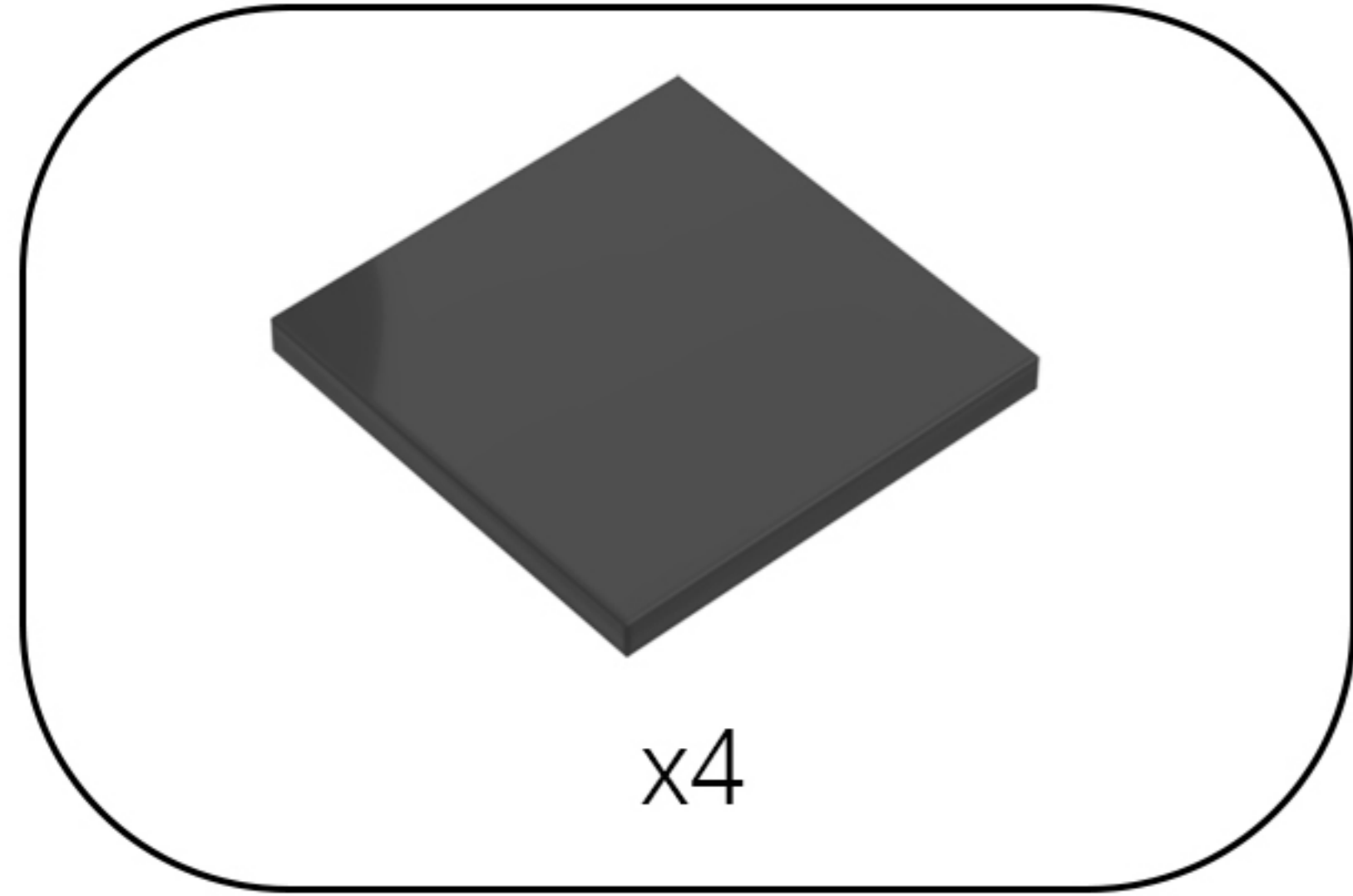

9

EN: Take out the disassembled building blocks and reassemble them.

DE: Nehmen Sie die zerlegten Bausteine heraus und setzen Sie sie wieder zusammen.

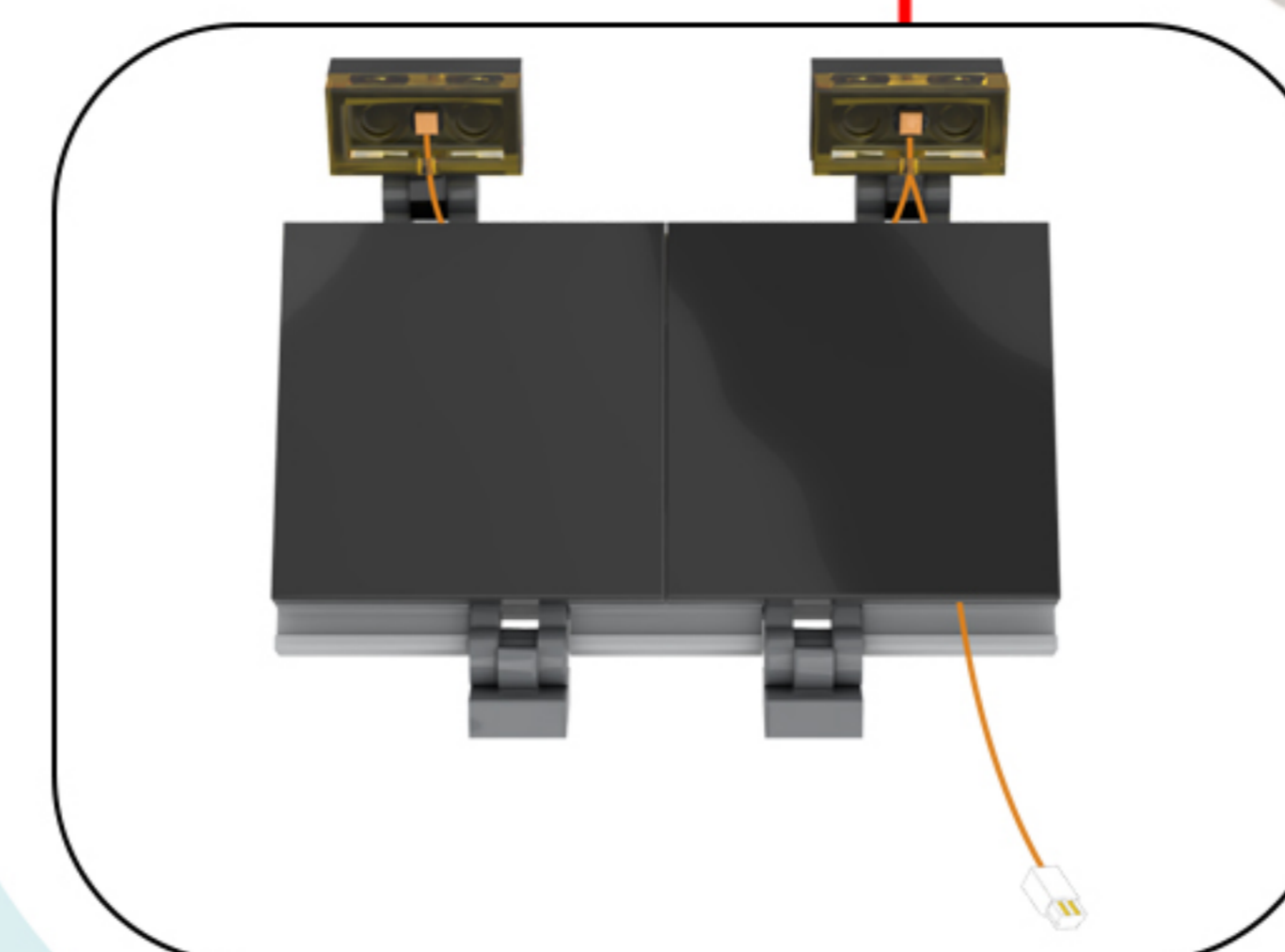
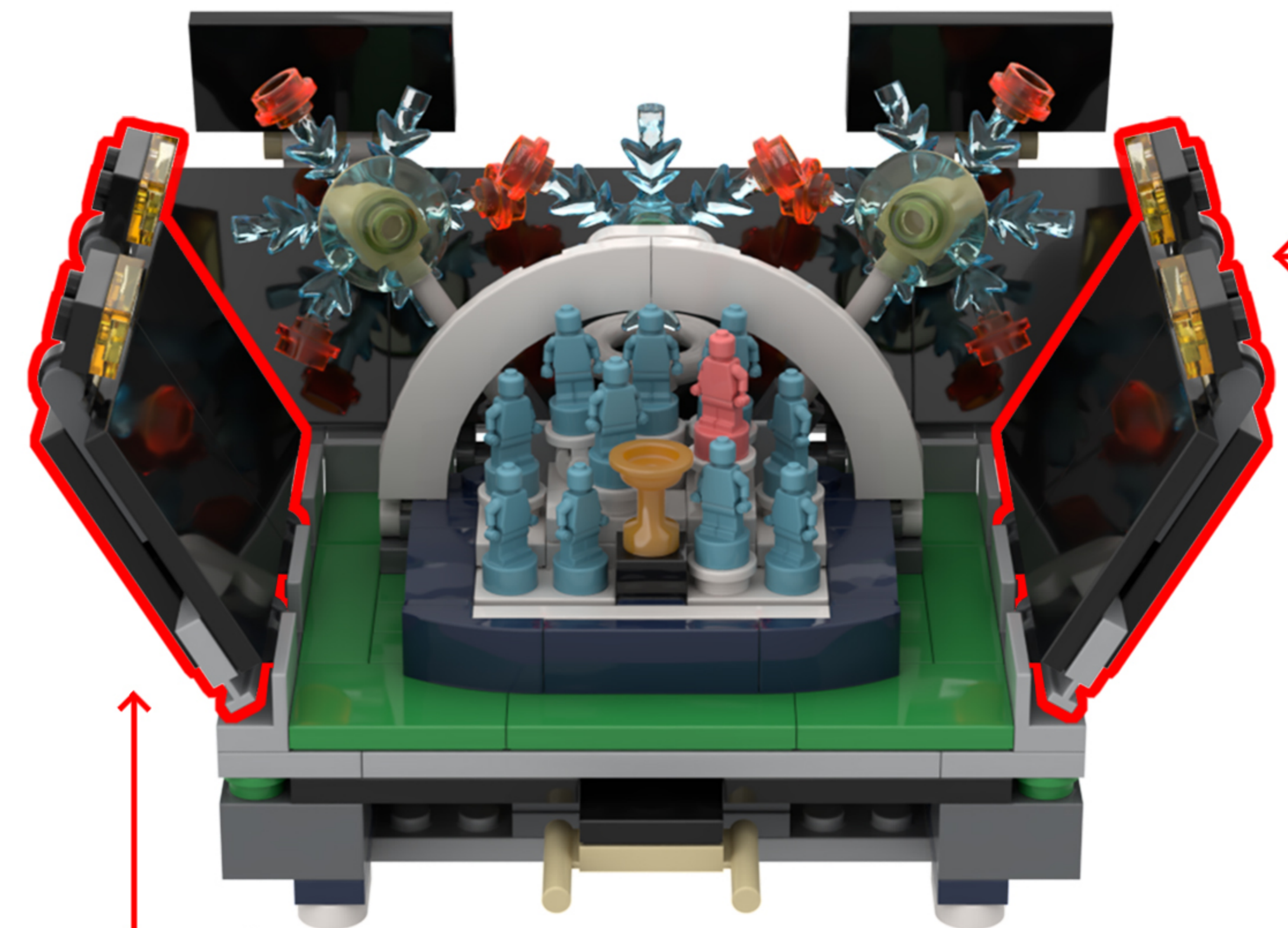
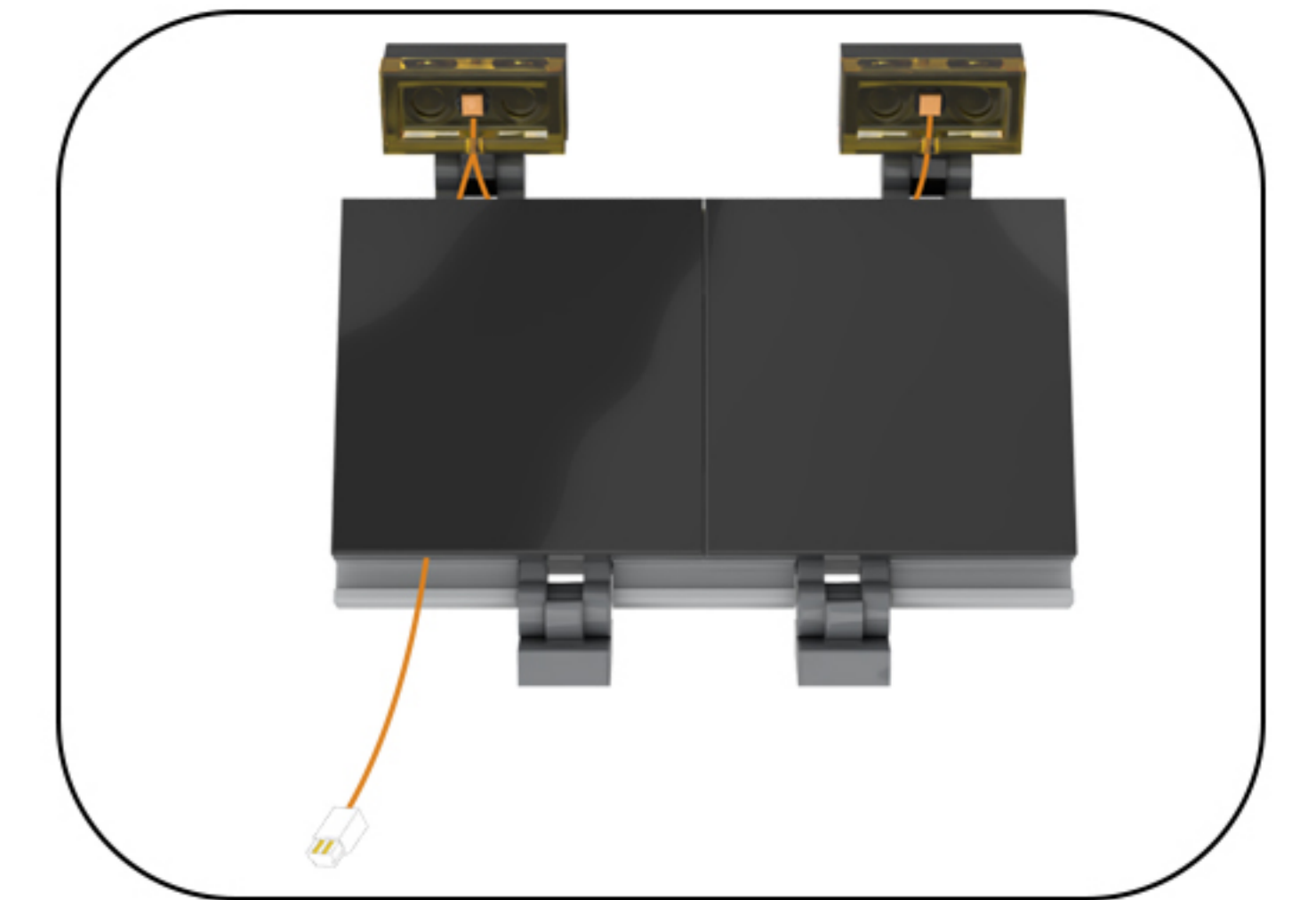
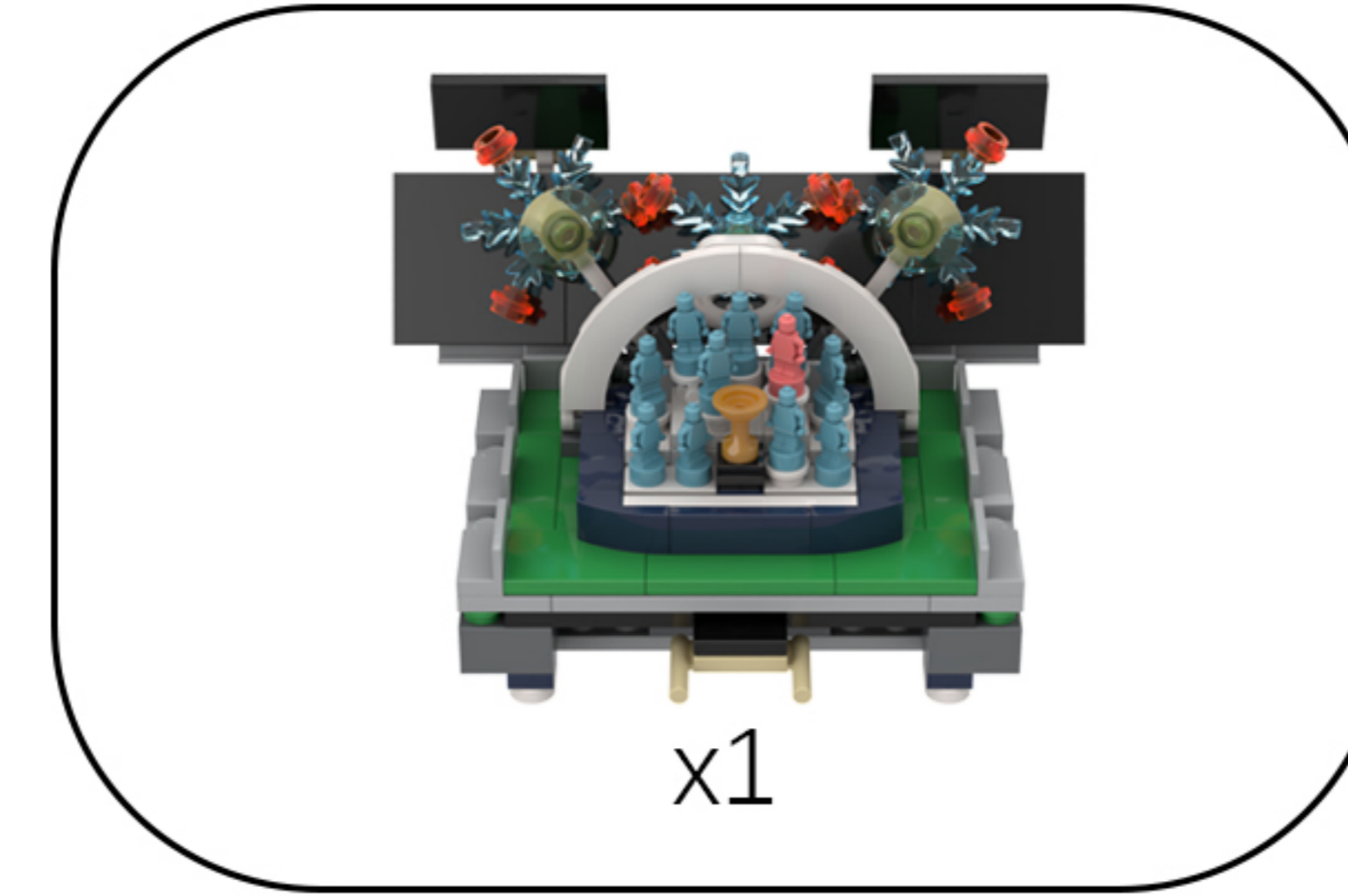

10

EN: Rotate the model to its back side.

DE: Drehen Sie das Modell auf die Rückseite.

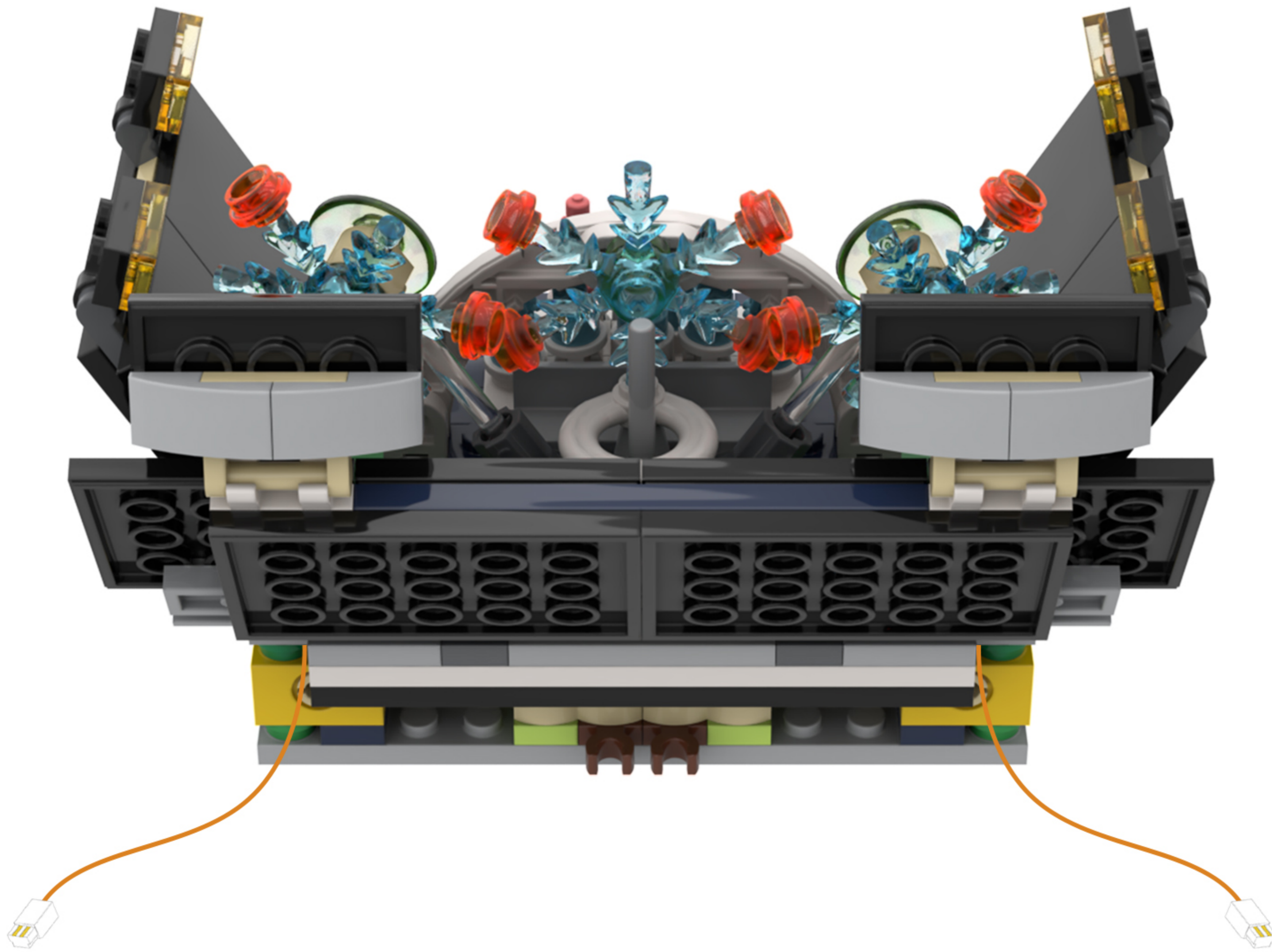
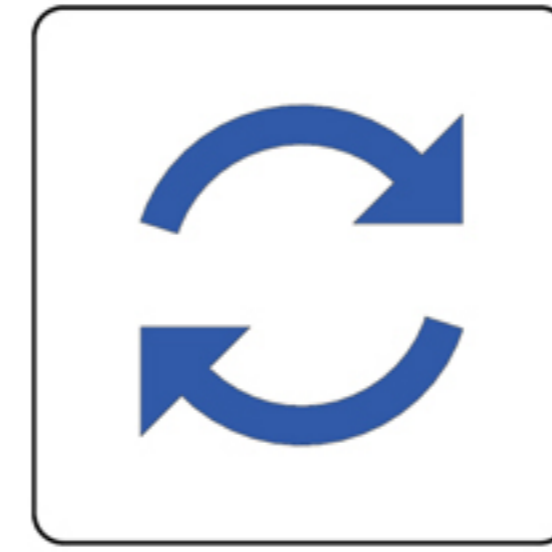

11

EN: Split as shown in the figure.

DE: Wie in der Abbildung gezeigt, teilen Sie es auf.

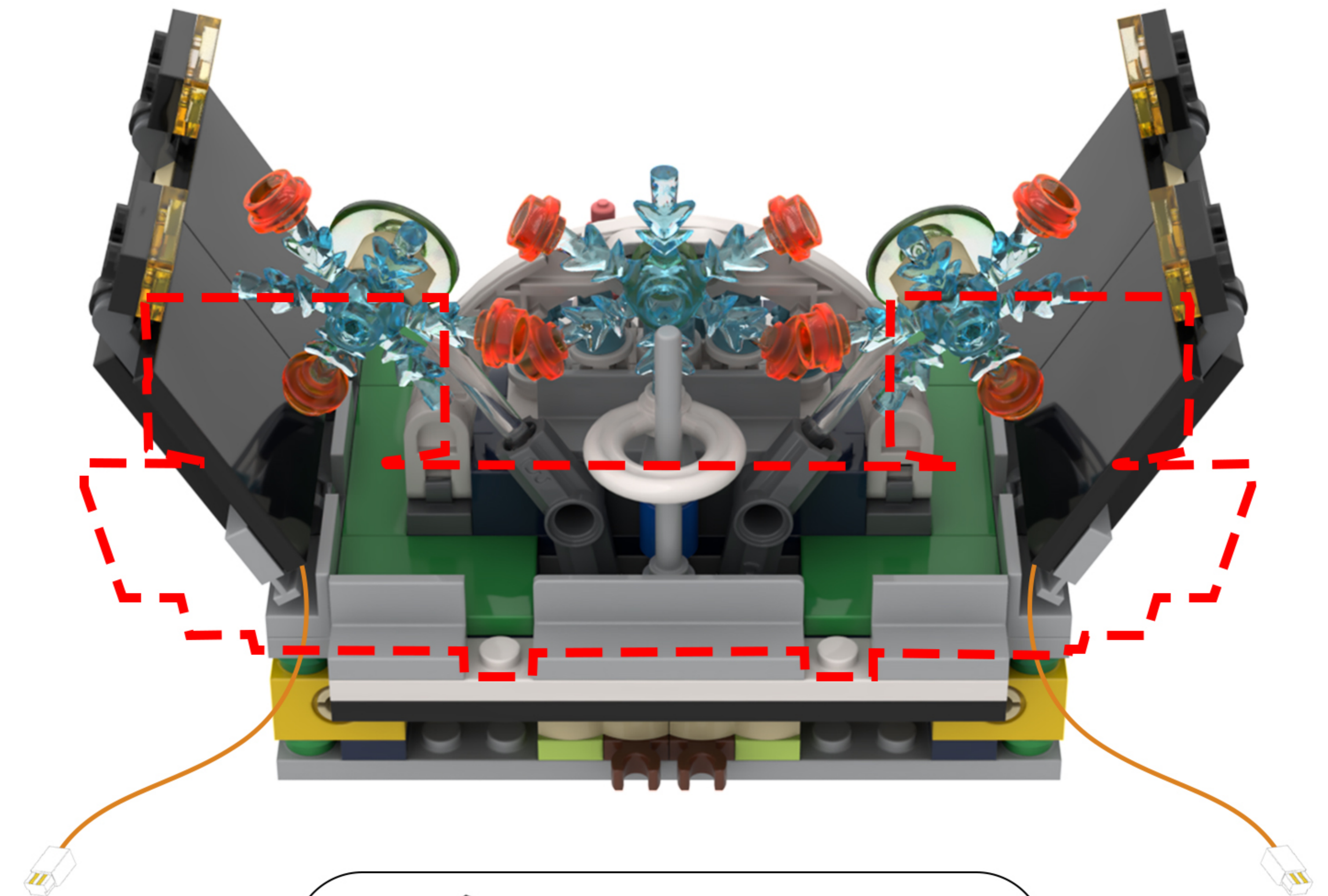

12

EN: Remove the building blocks one by one.

DE: Entfernen Sie die Bausteine nacheinander.

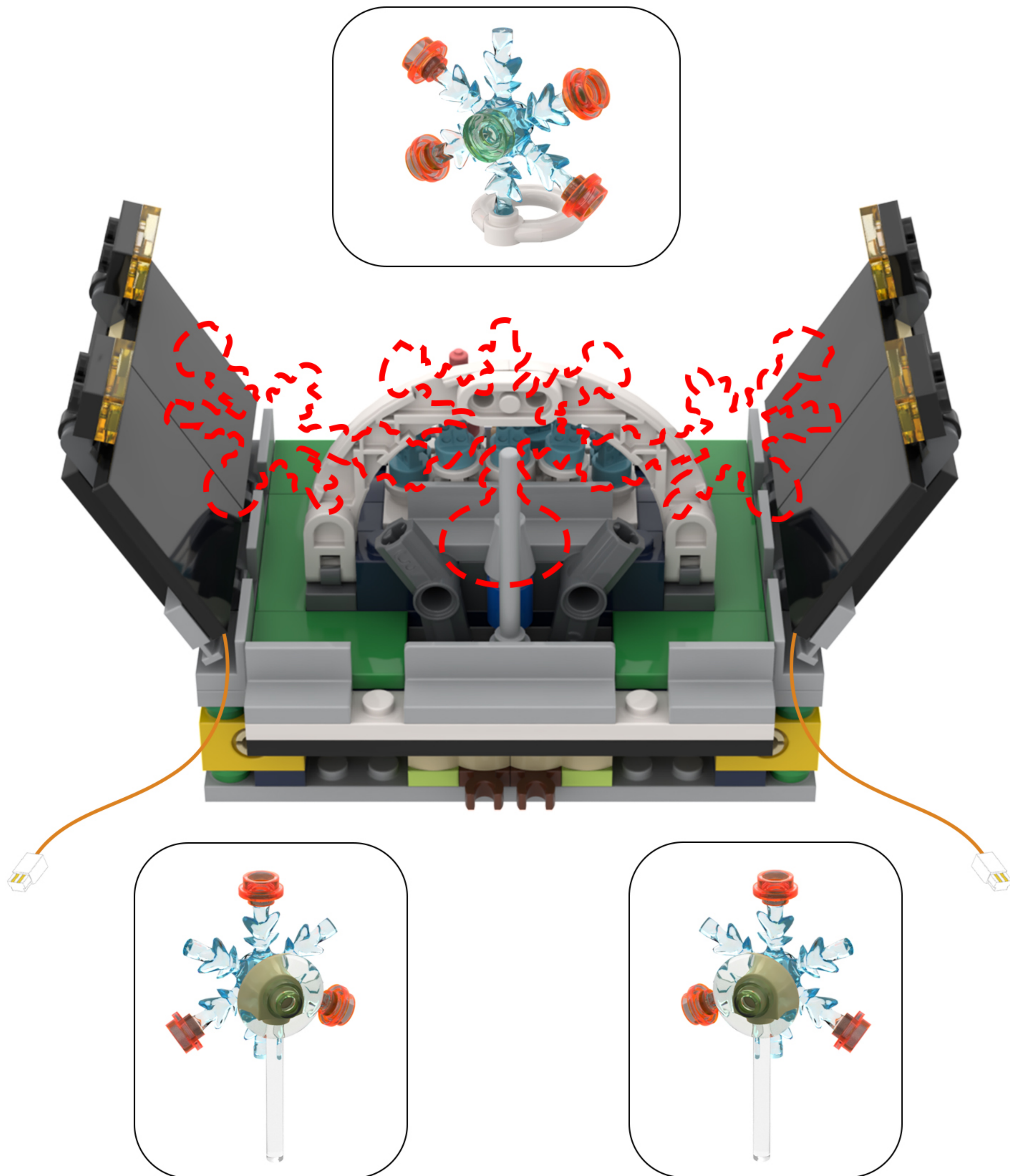
**13**

EN: Remove the 1x1 perforated round plate and light bulb from Bag 2, then proceed with the following steps.

DE: Entfernen Sie die 1x1 perforierte runde Platte und die Glühbirne aus Beutel 2 und fahren Sie dann mit den folgenden Schritten fort.

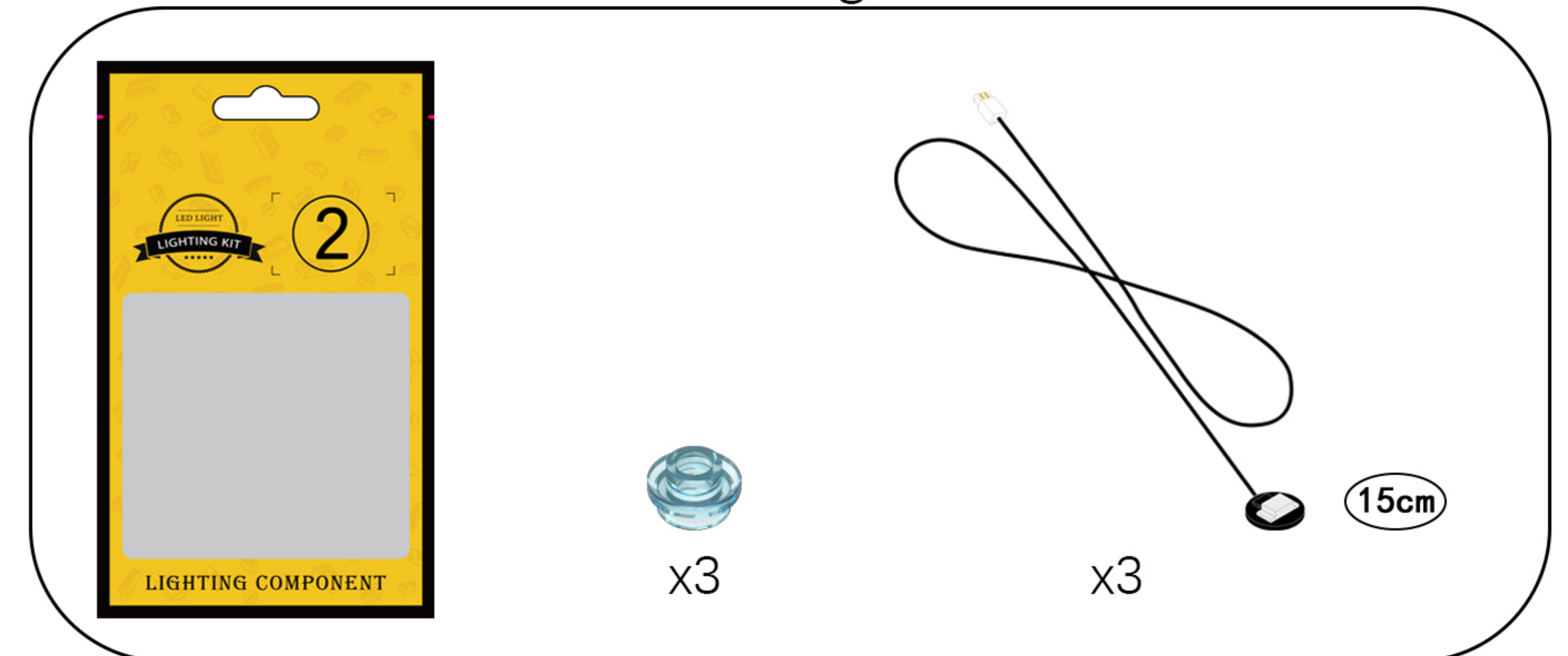

①. Thread the lamp cord through the small round plate with holes.

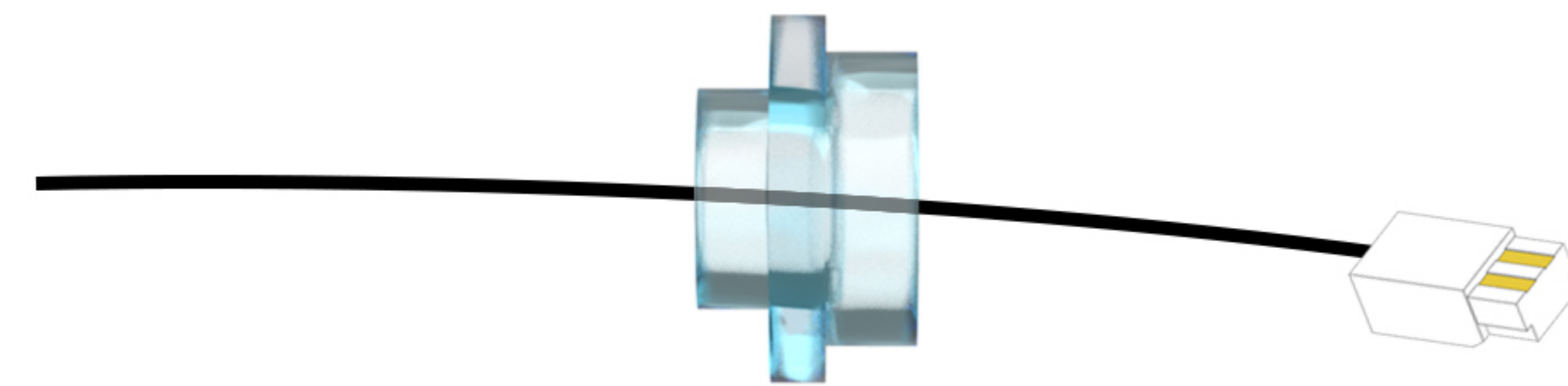

②. Pull the lamp cord to attach the light fixture to the perforated small round plate, then adjust the fixture's position so its flat surface forms a right angle with the cord.



14

EN: Repeat the above steps to obtain three lamps.

DE: Wiederholen Sie die oben genannten Schritte, um drei Lampen zu erhalten.



15

EN: Take out the disassembled building blocks and attach the light fixtures to each of the three blocks.

DE: Nehmen Sie die zerlegten Bausteine heraus und befestigen Sie die Leuchten an jedem der drei Blöcke.

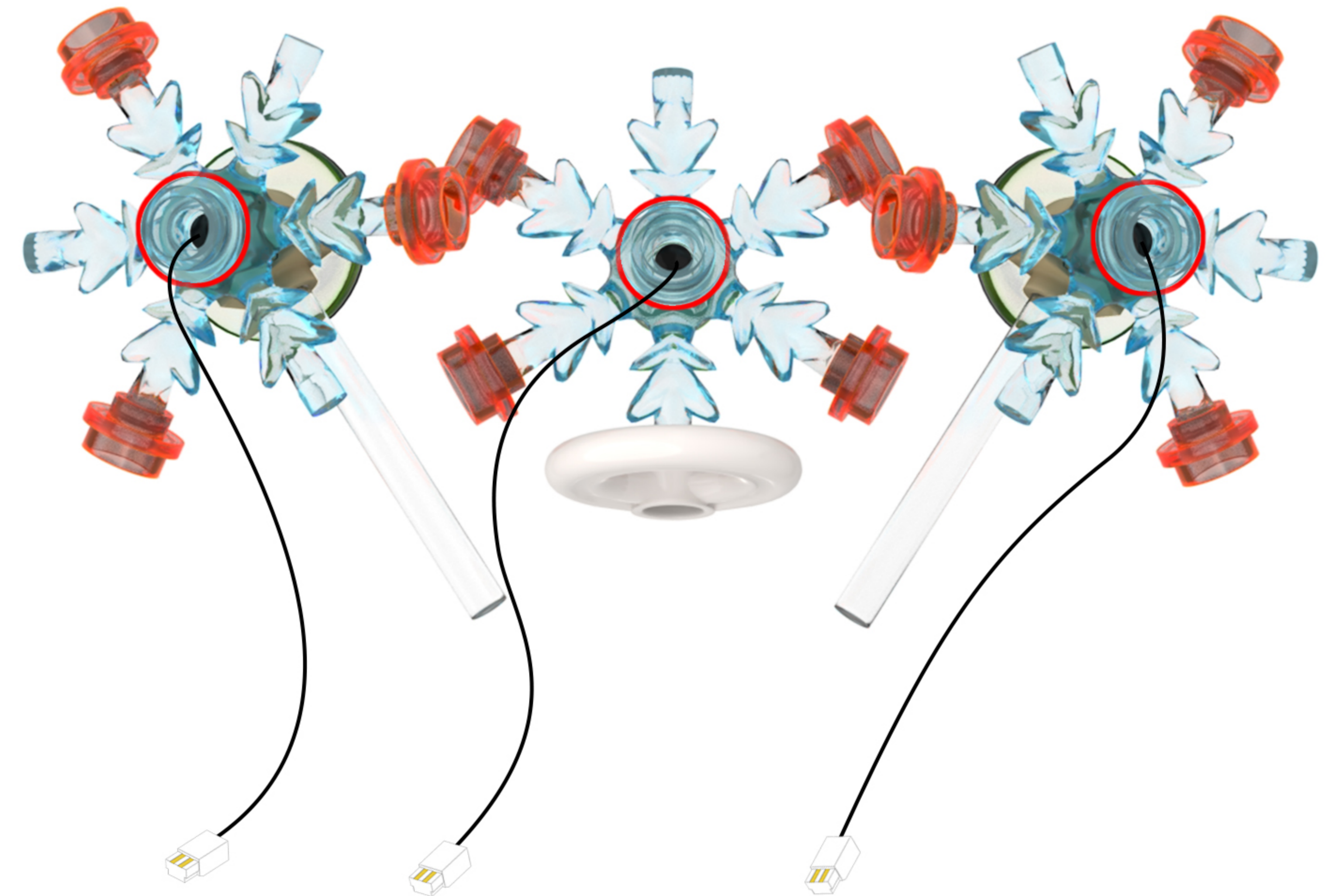
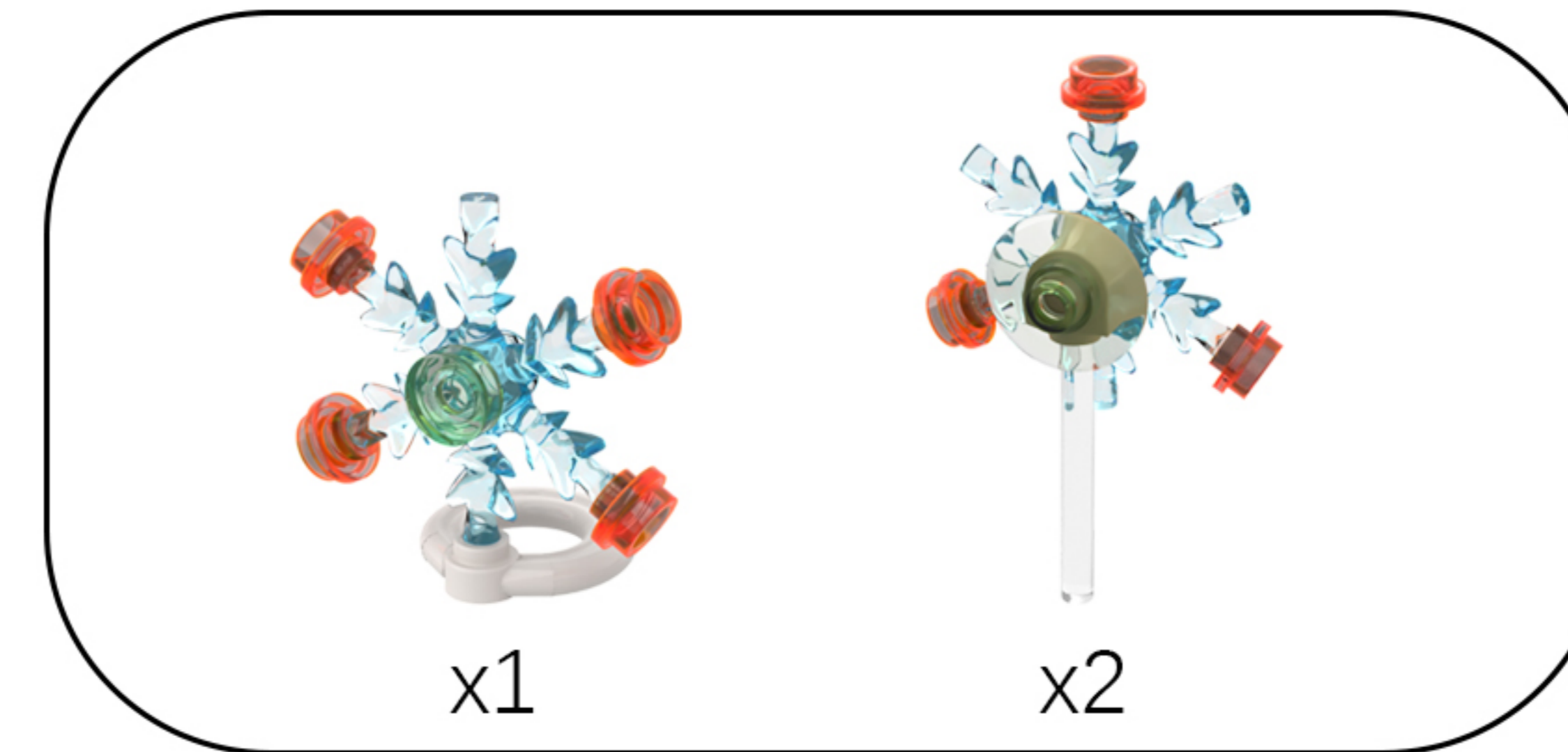

16

EN: Thread the three light cords through the gap in the center block.

DE: Führen Sie die drei Lichtschnüre durch die Öffnung im mittleren Block.

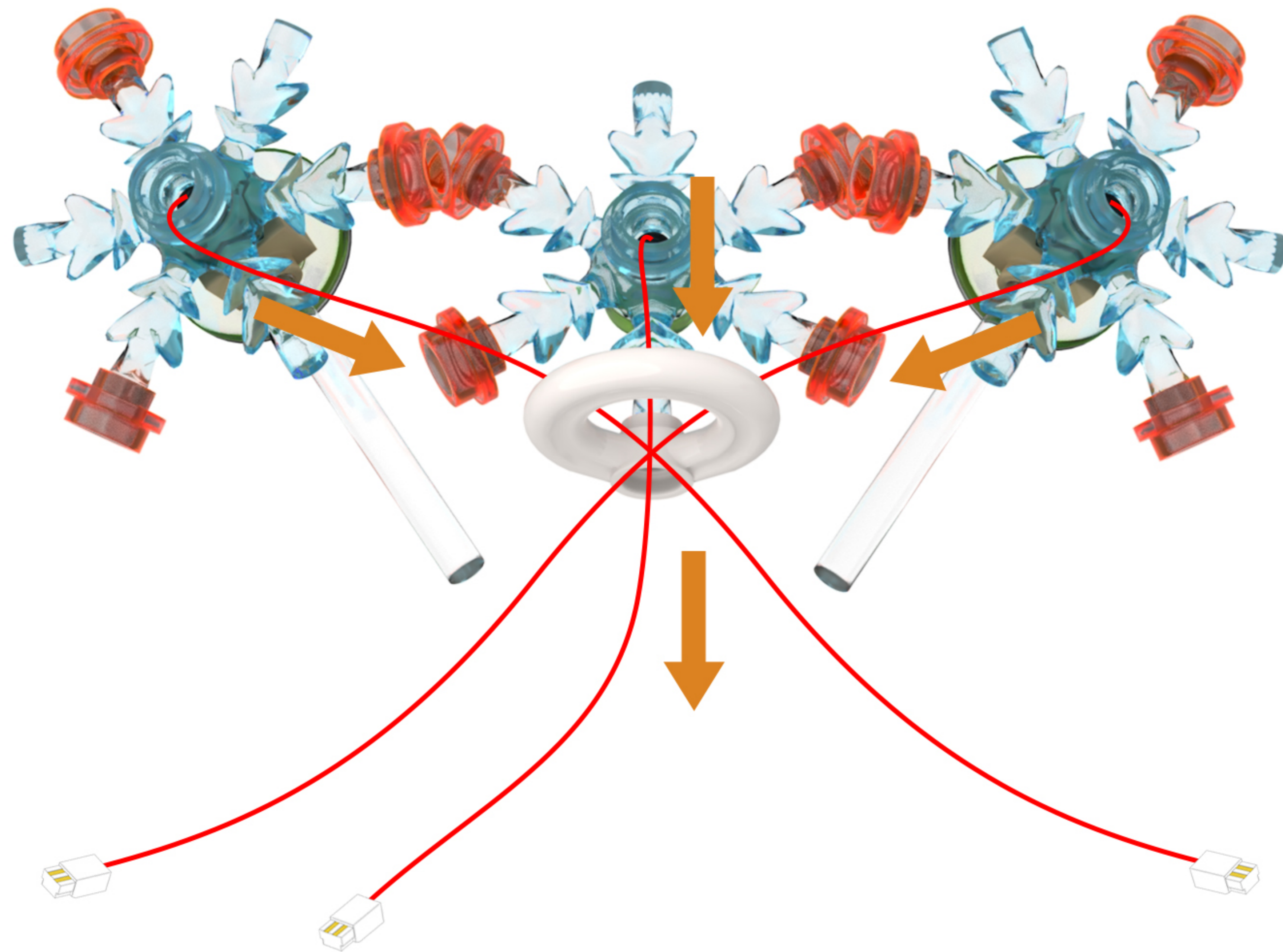
**17**

EN: Restore the building blocks.

DE: Stellen Sie die Bausteine wieder her.

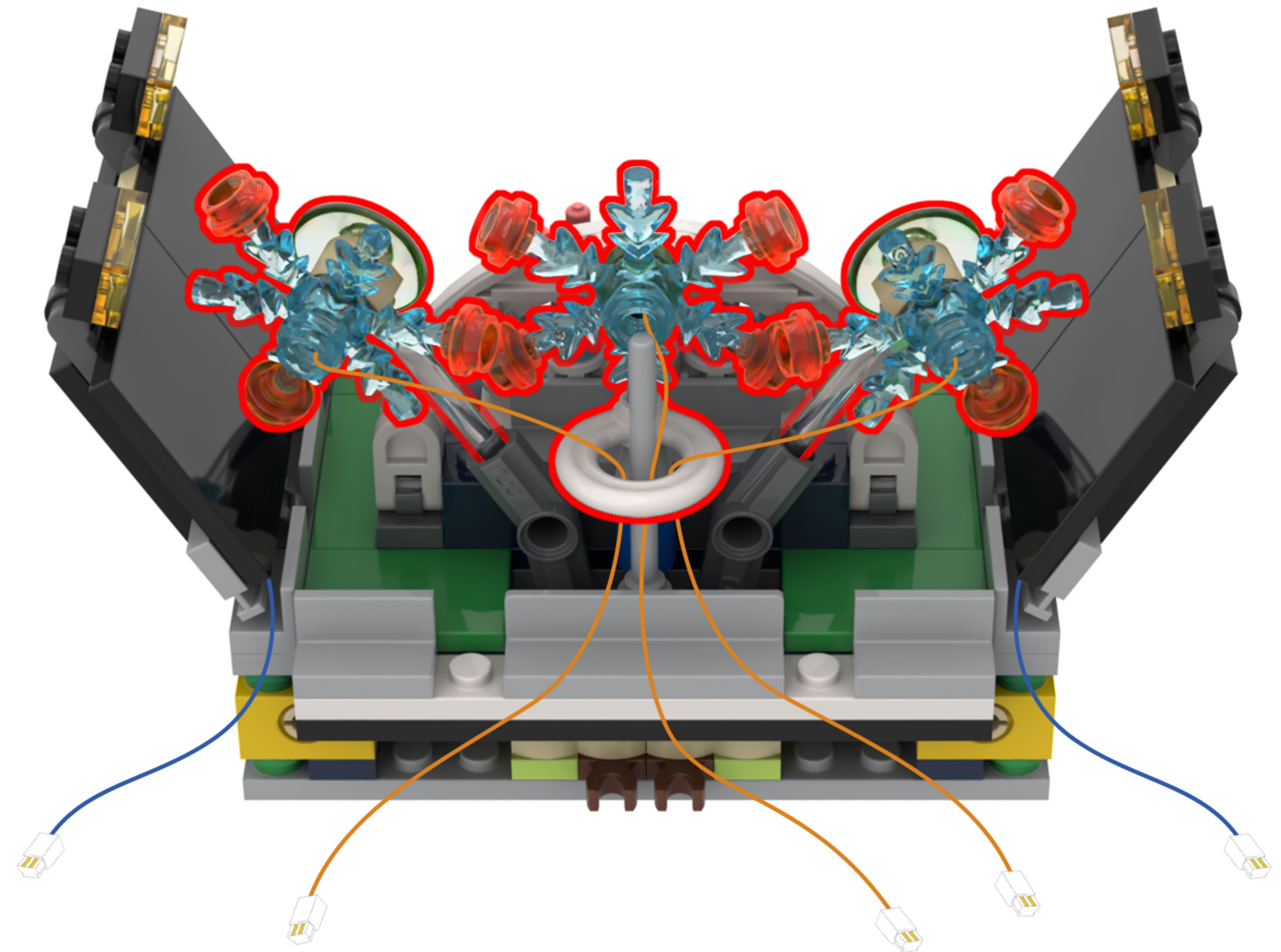

18

EN: Remove the 6-seat expansion board and 5cm connecting cable from Bag 3, then connect them together.

DE: Entnehmen Sie die 6-fach-Erweiterungskarte und das 5 cm lange Verbindungskabel aus Beutel 3 und verbinden Sie beide miteinander.

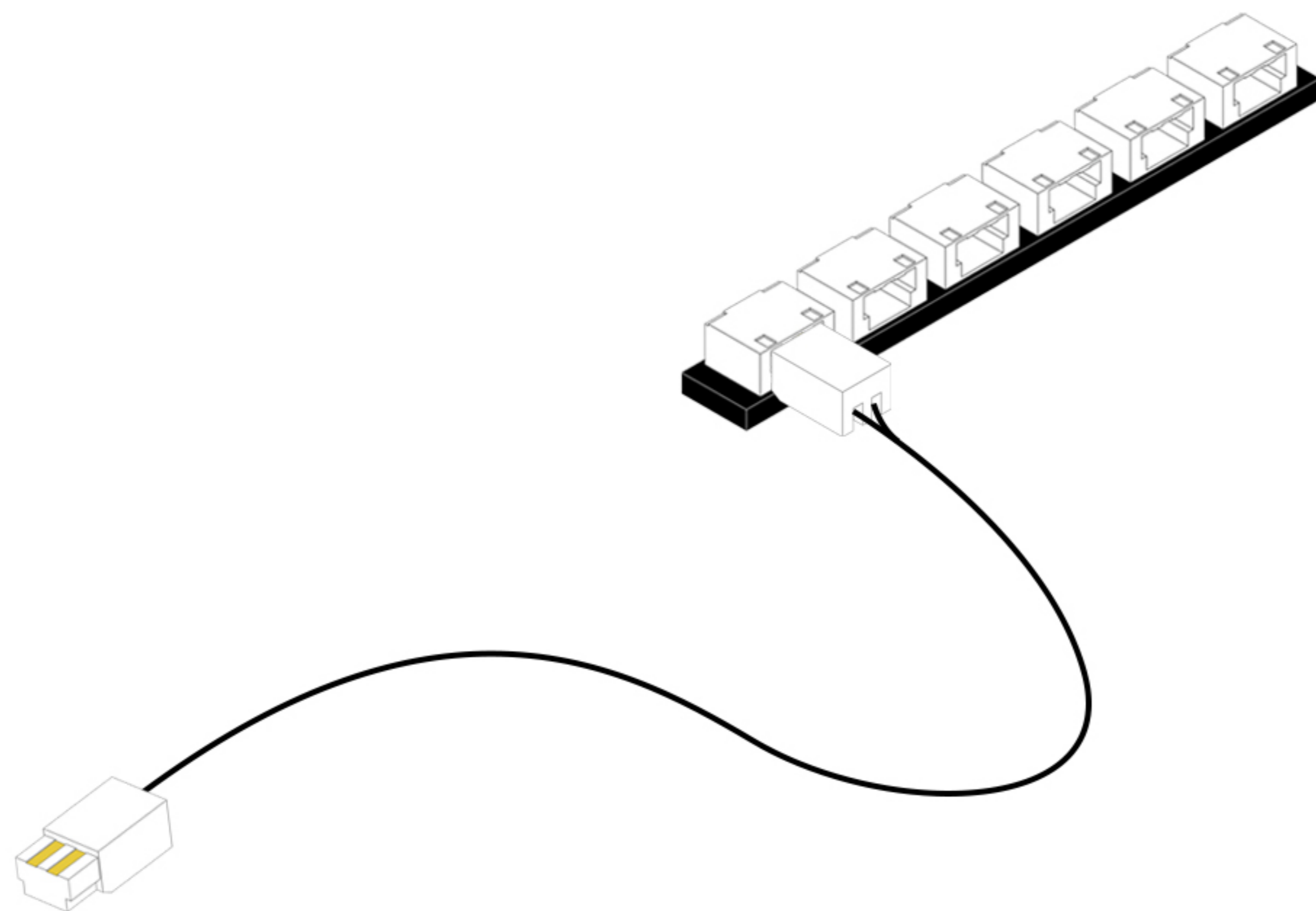
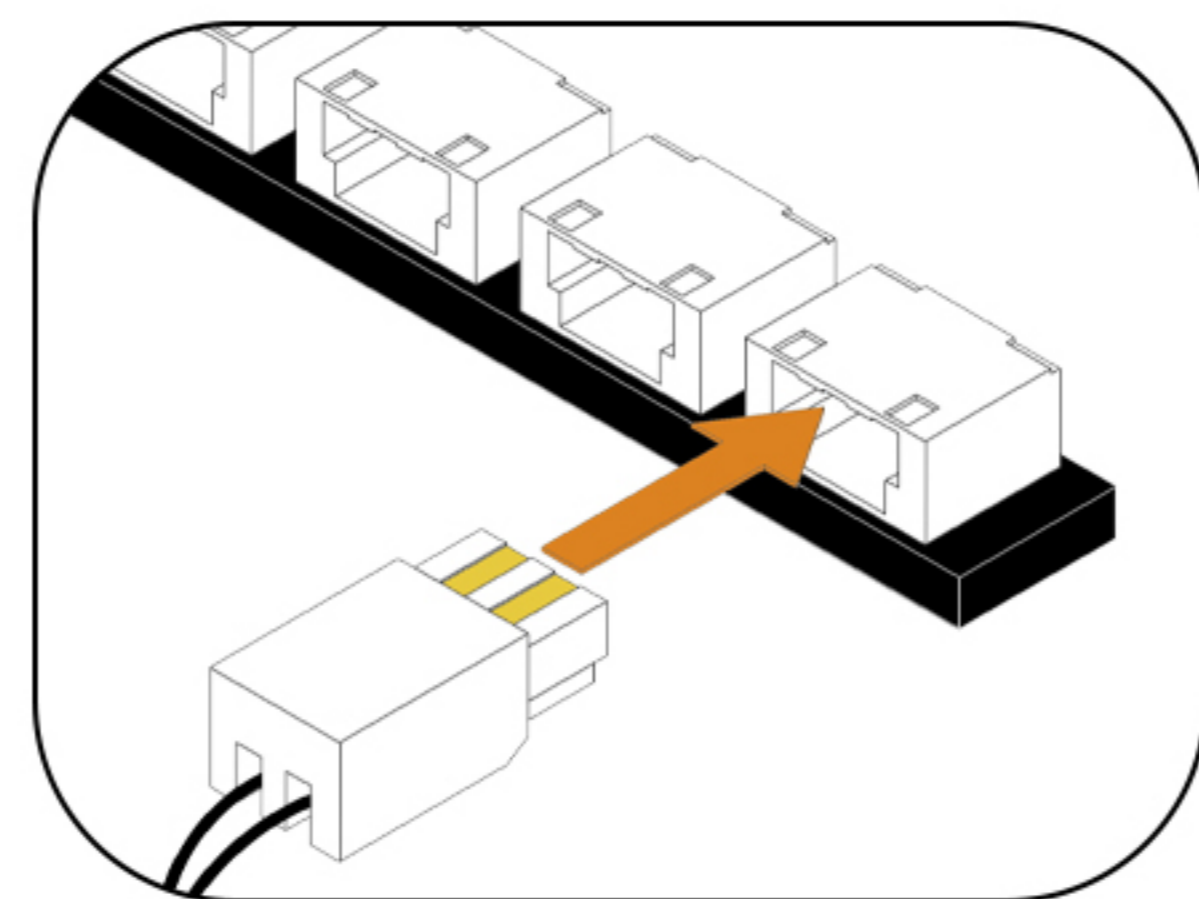
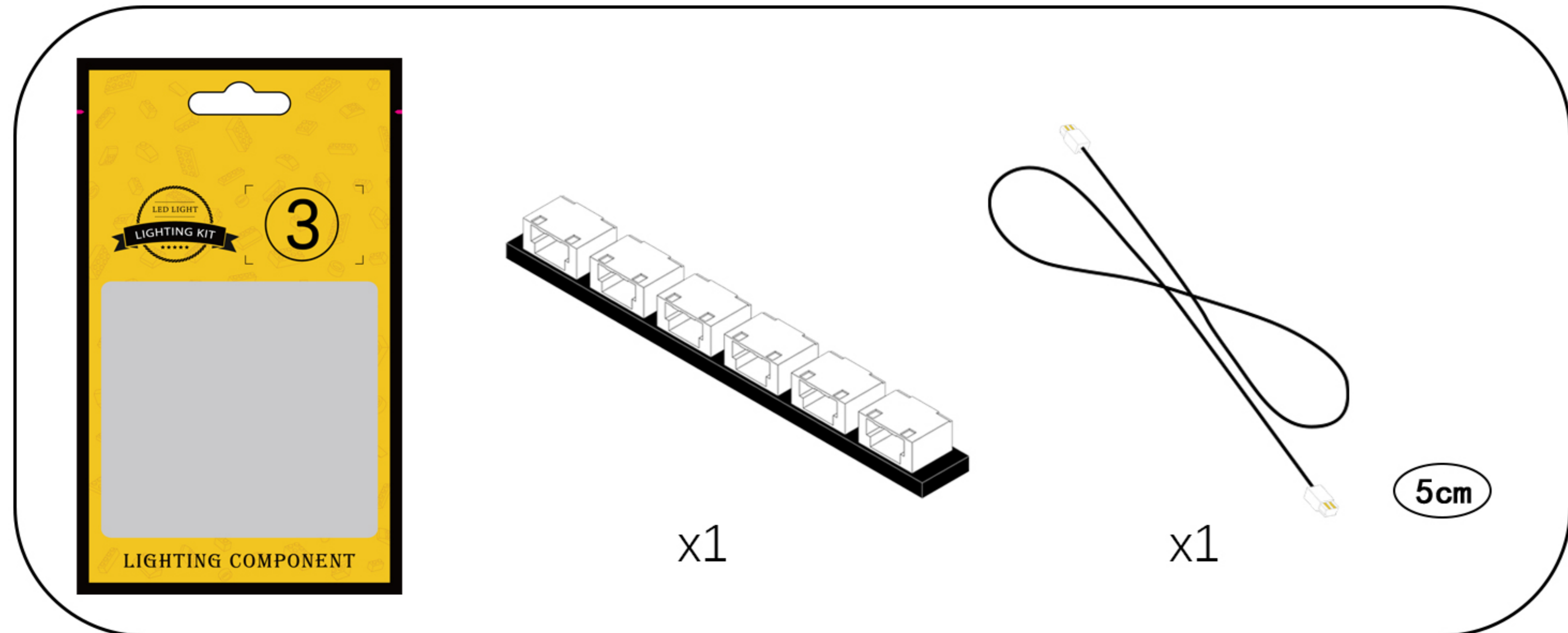

19

EN: Connect the five light cables to the expansion board in sequence.

DE: Schließen Sie die fünf Lichtkabel der Reihe nach an die Erweiterungskarte an.

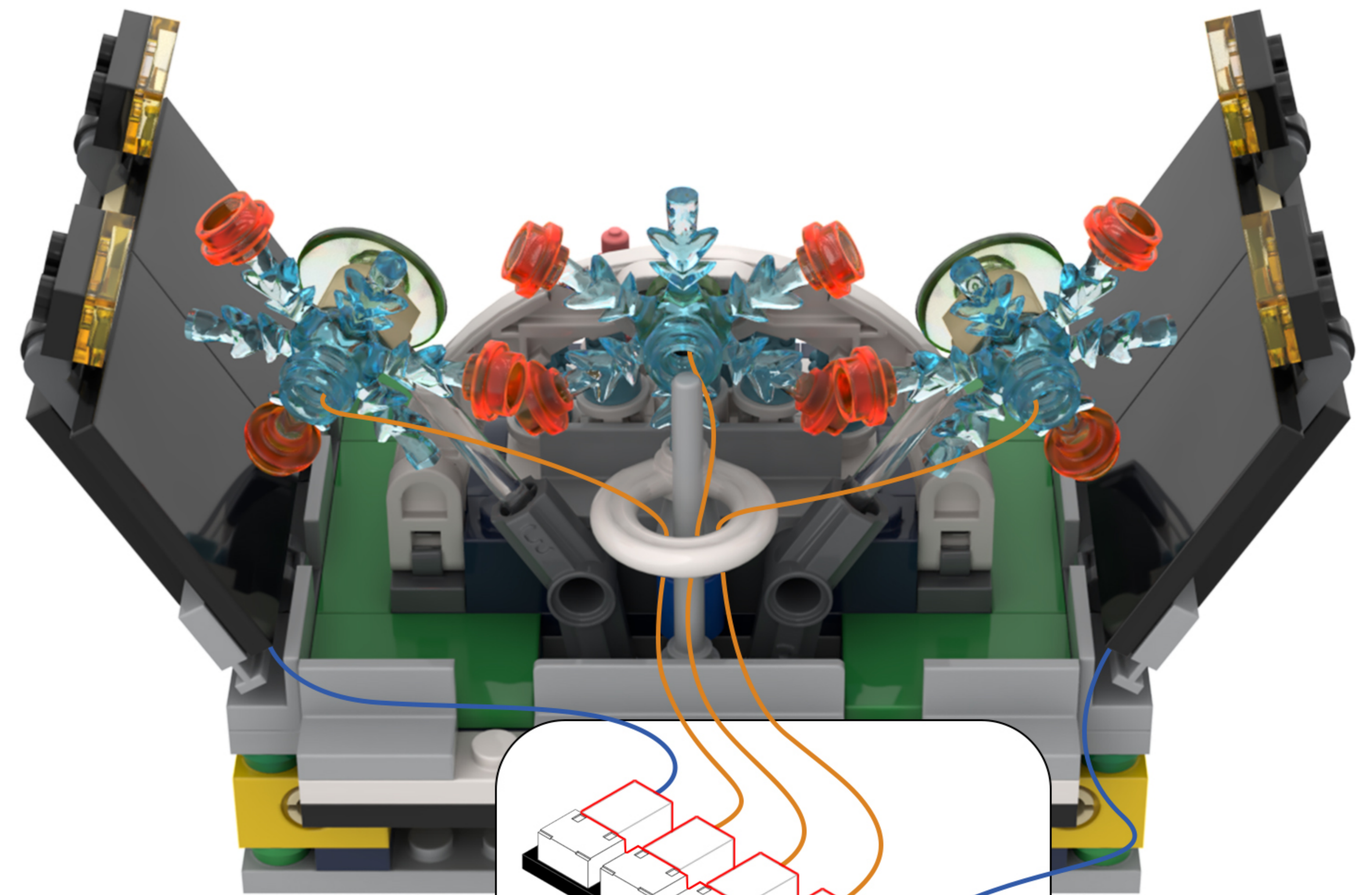
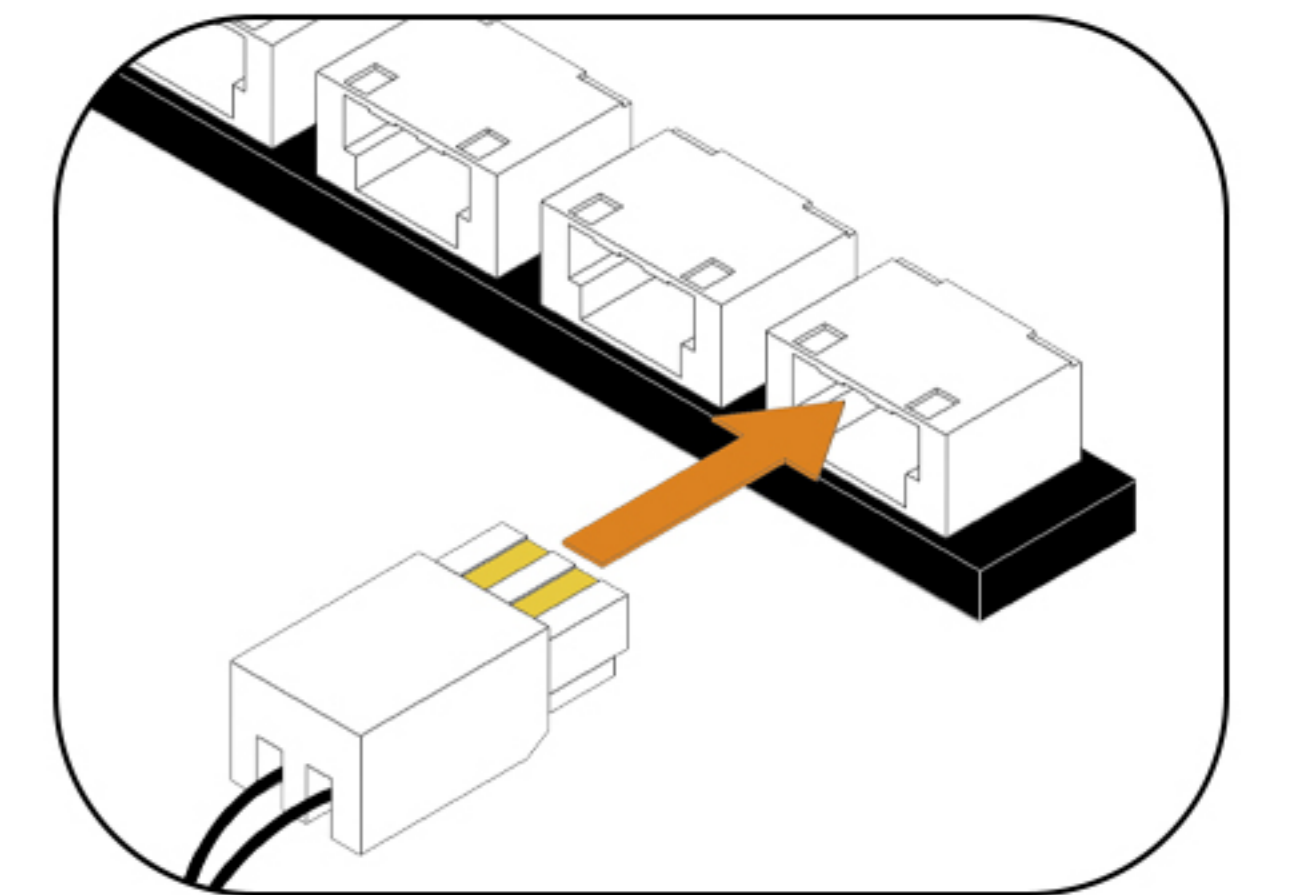

20

EN: Peel off the adhesive backing of the expansion board and attach it to the location shown in the illustration.

DE: Entfernen Sie die Schutzfolie von der Rückseite der Erweiterungsplatte und kleben Sie sie an die in der Abbildung gezeigte Stelle.

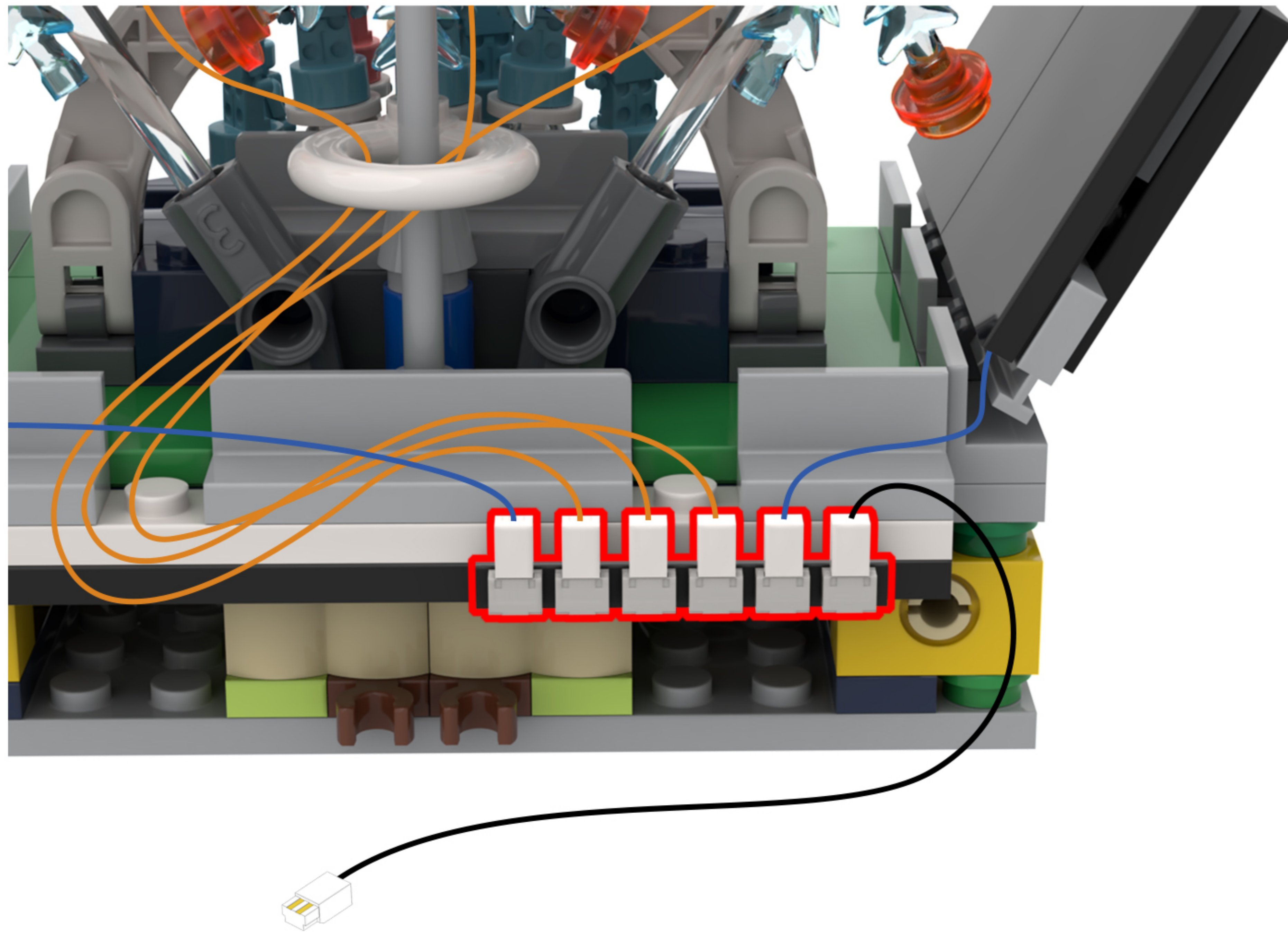

21

EN: Take out the disassembled building blocks and reassemble them.

DE: Nehmen Sie die zerlegten Bausteine heraus und setzen Sie sie wieder zusammen.

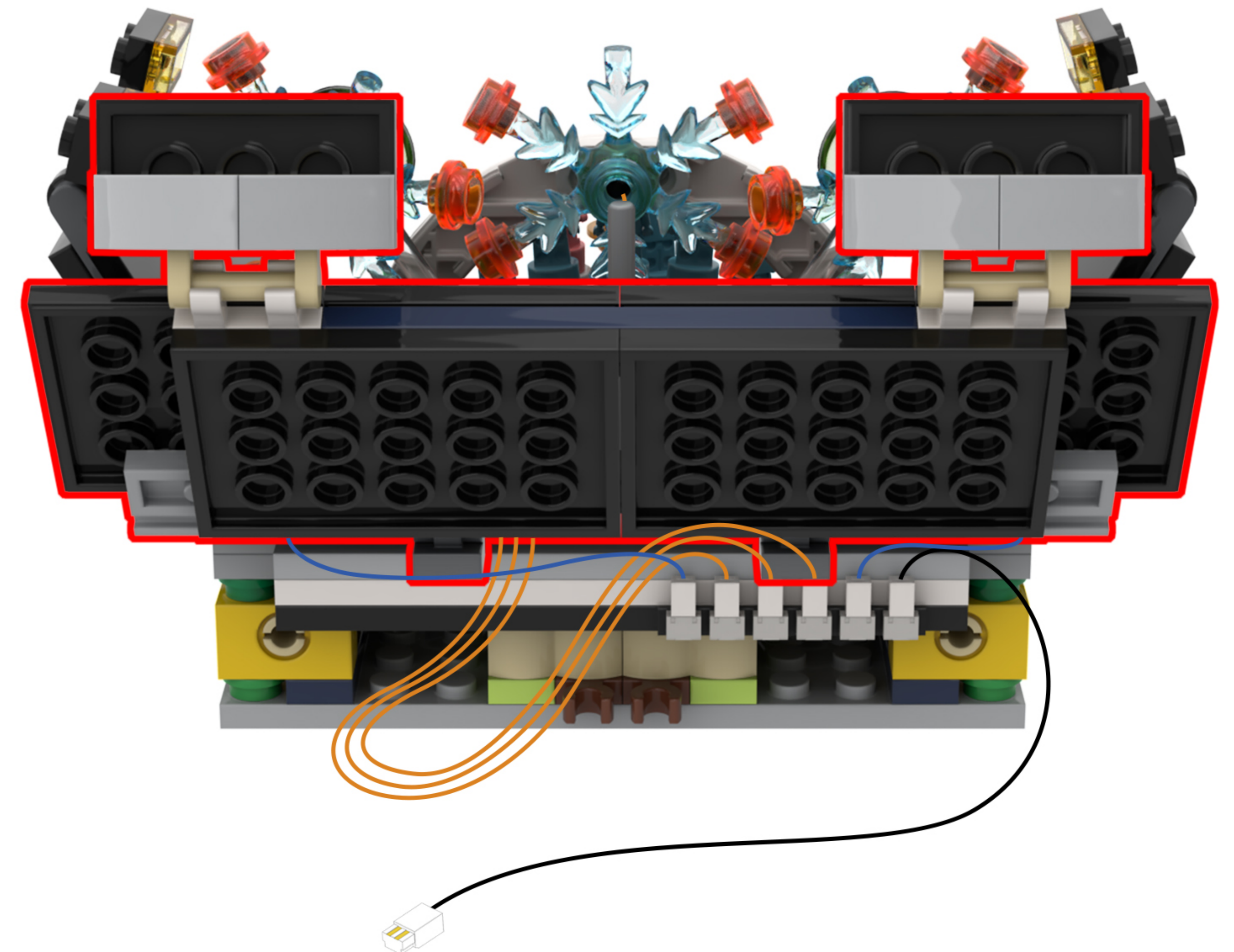
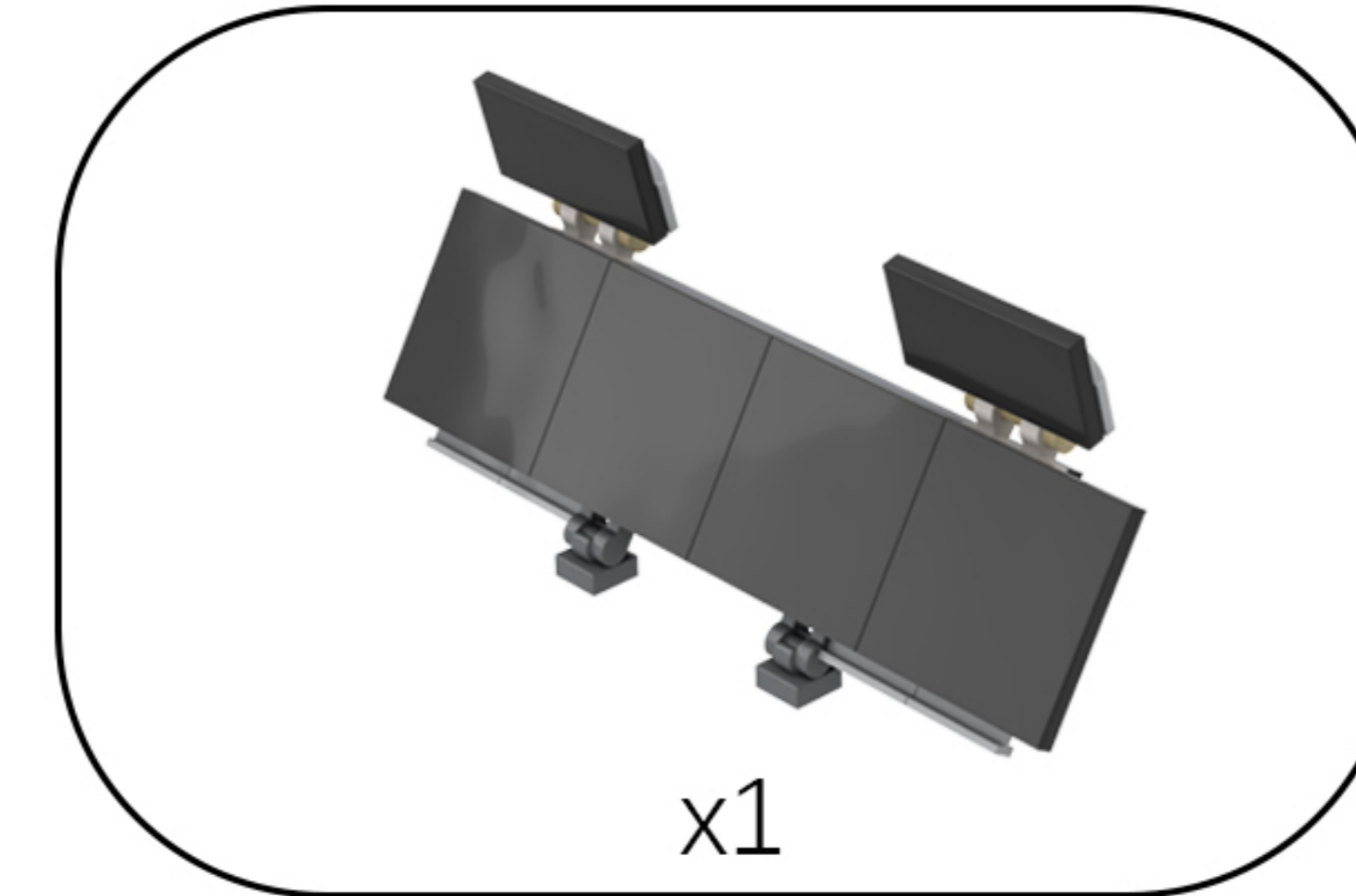

22

EN: Organize the light wires, take out the 1x2 baseplate from Bag 3, secure it to the building block, and press down on the light wires.

DE: Ordnen Sie die Lichtkabel, nehmen Sie die 1x2-Grundplatte aus Beutel 3 heraus, befestigen Sie sie am Baustein und drücken Sie die Lichtkabel nach unten.

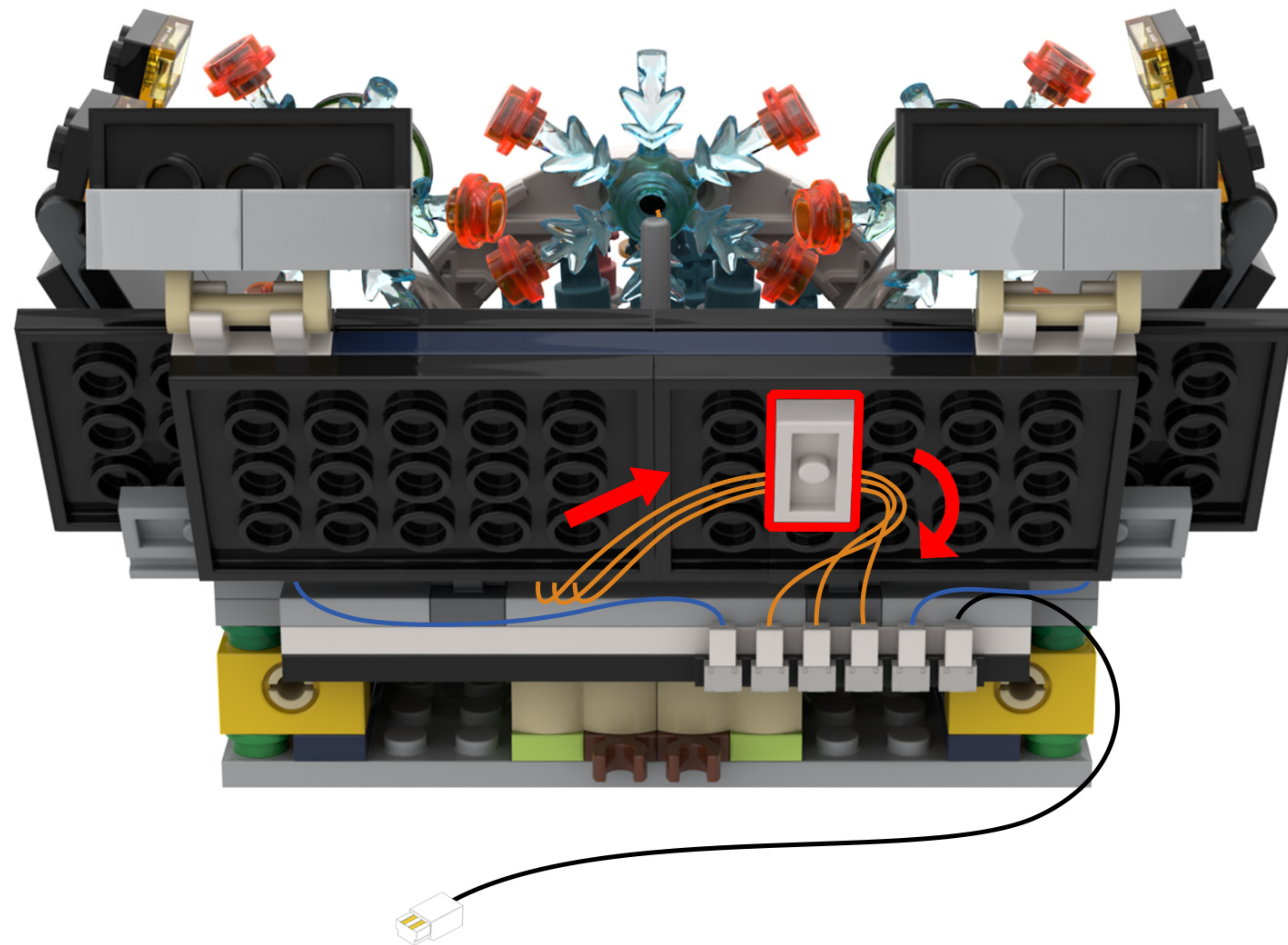
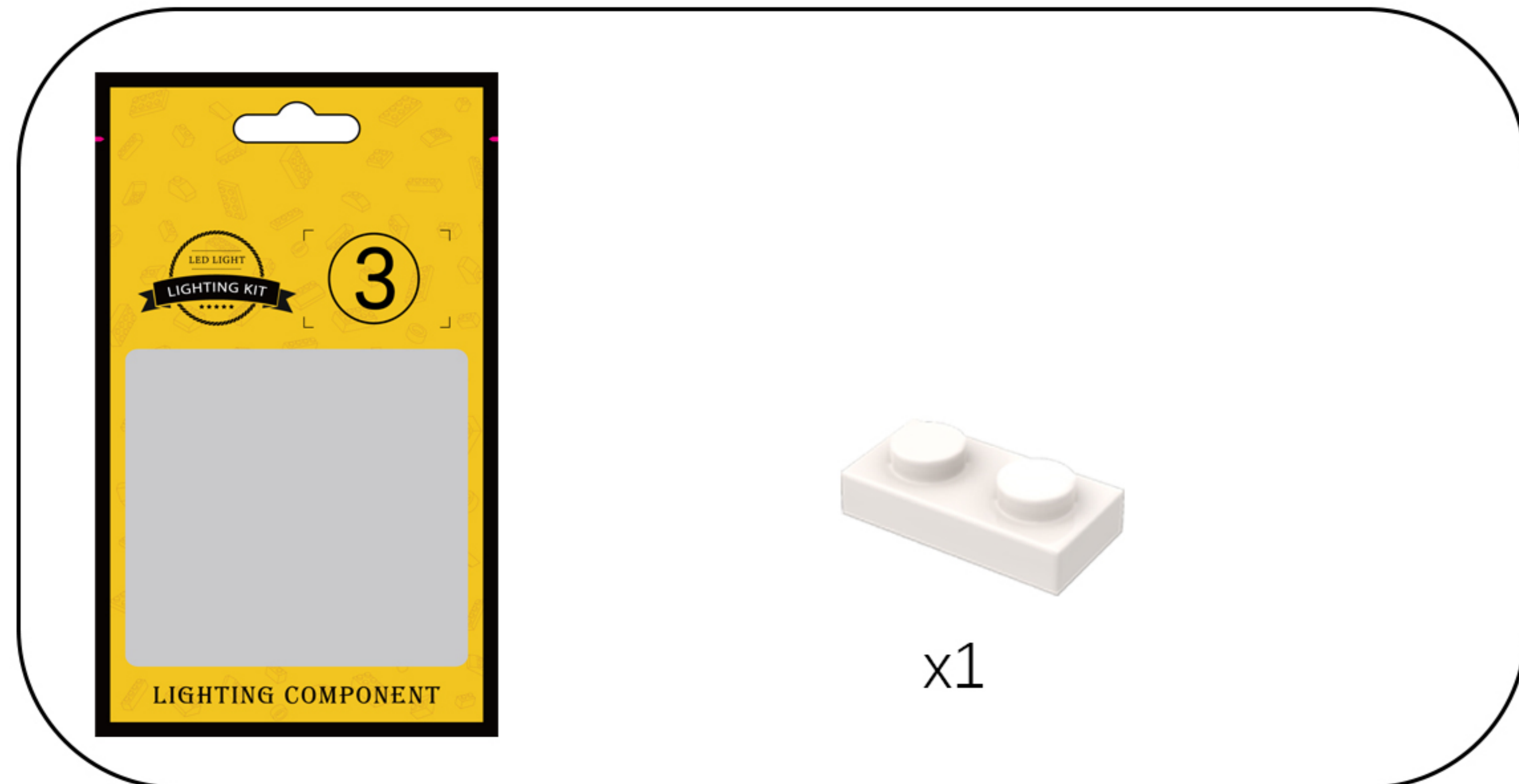

23

EN: The installation of lighting fixtures for this section of the model is complete.

DE: Die Installation der Beleuchtungskörper für diesen Abschnitt des Modells ist abgeschlossen.

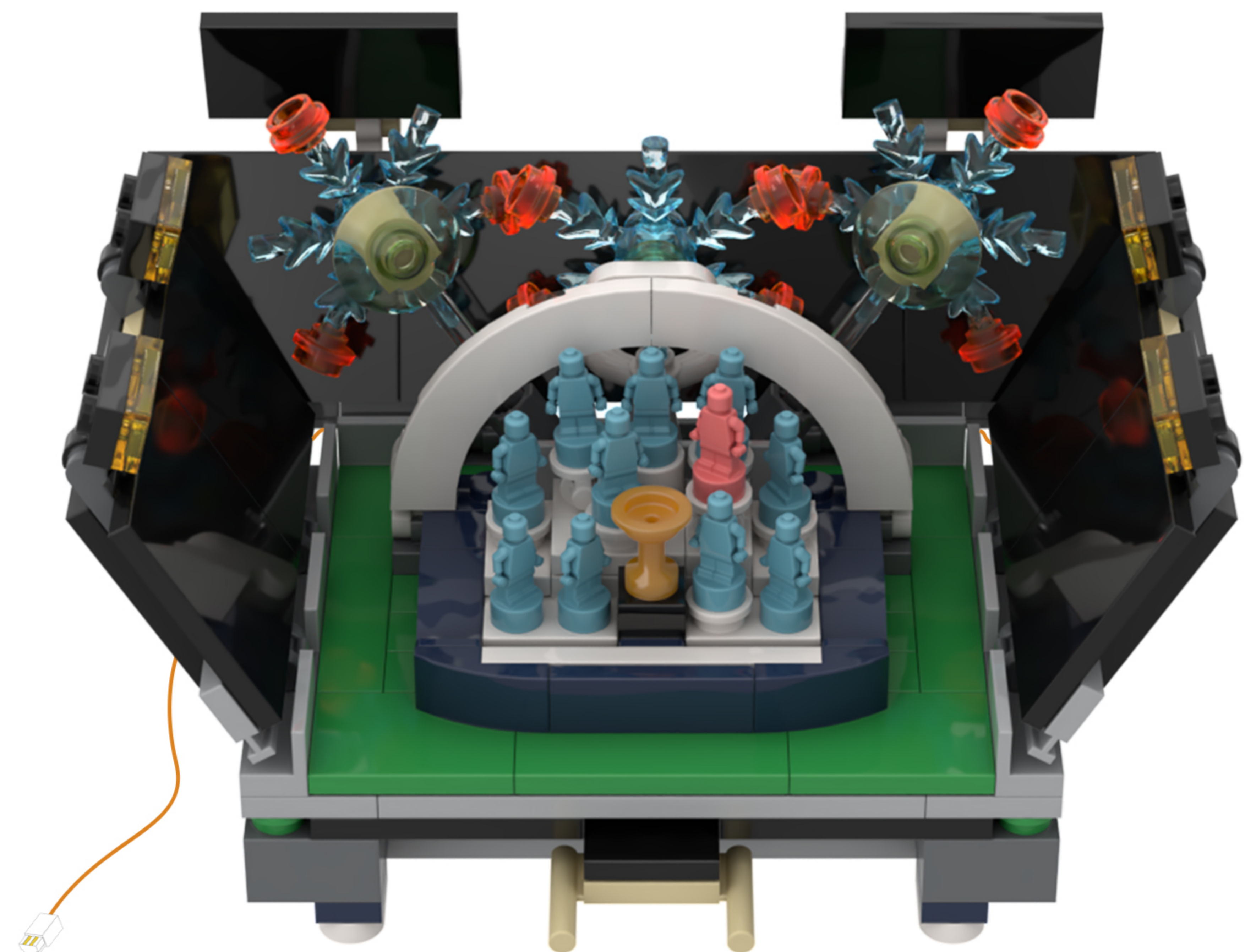

24

EN: Remove the colorful LED strip from bag #4 and take out the model.

DE: Nimm den bunten LED-Streifen aus der Tüte Nr. 4 und hol das Modell raus.

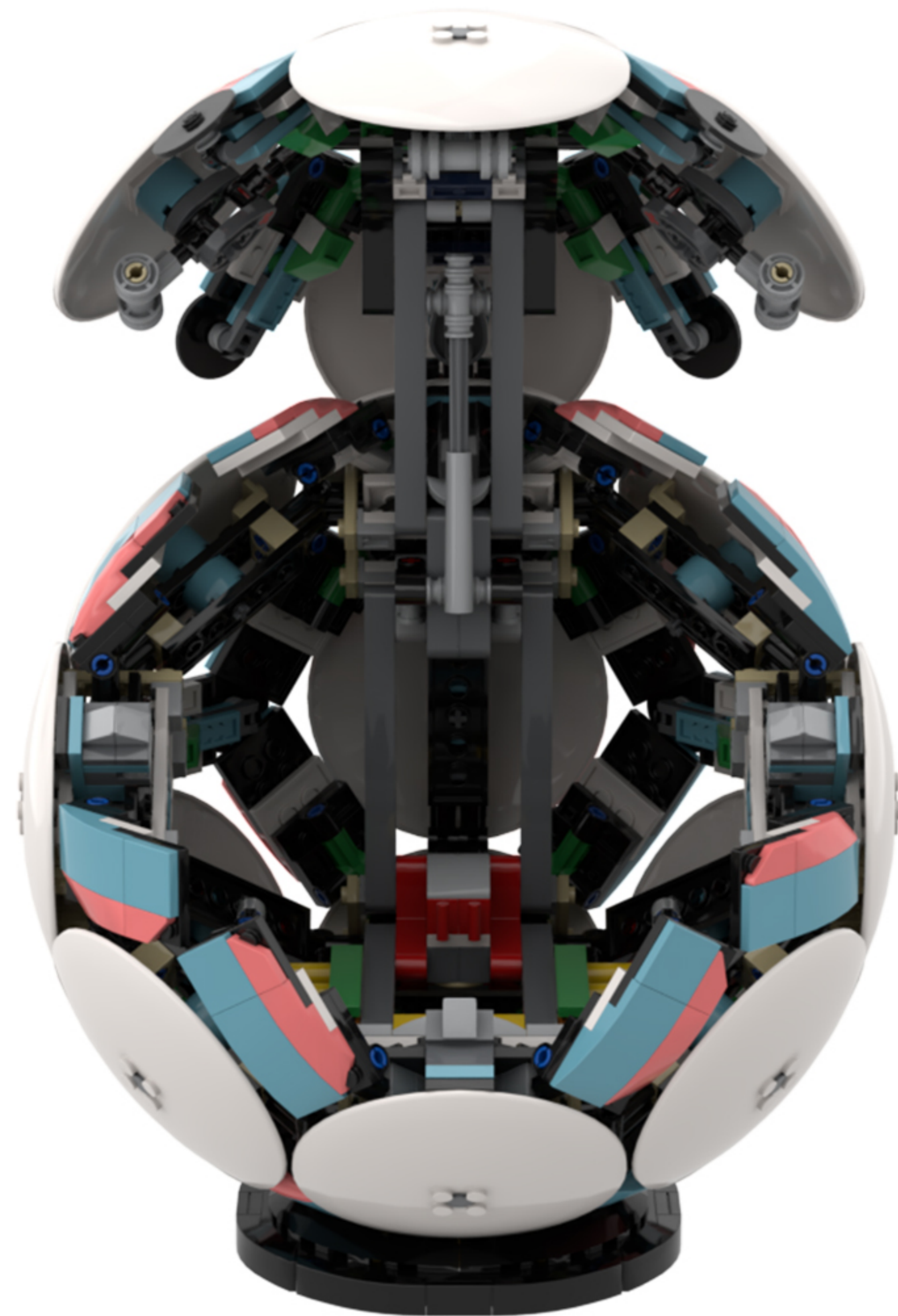
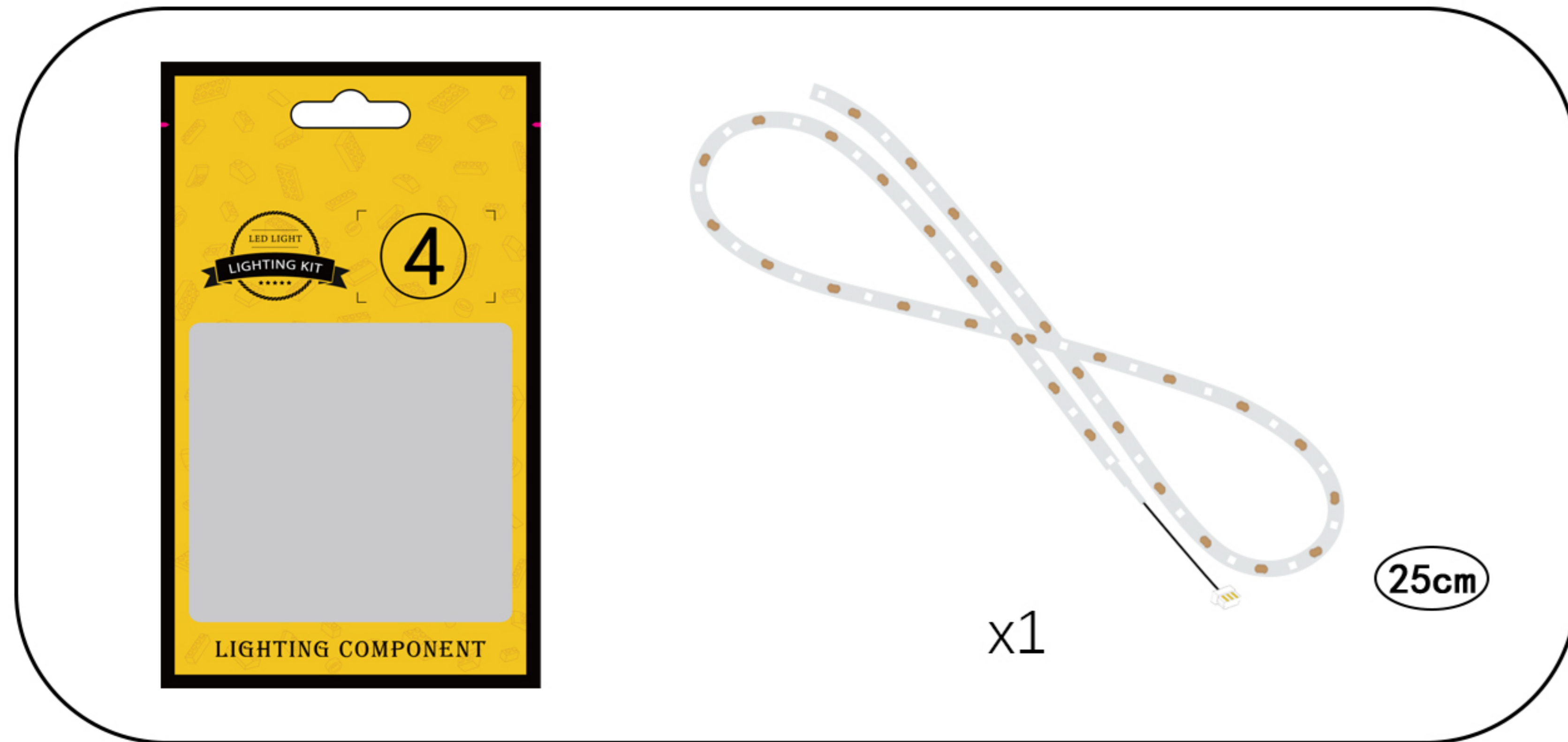

25

EN: Peel off the adhesive backing of the colorful light strip and place it in the indicated position.

DE: Ziehen Sie die Klebefolie vom bunten Lichtstreifen ab und bringen Sie ihn an der angegebenen Stelle an.

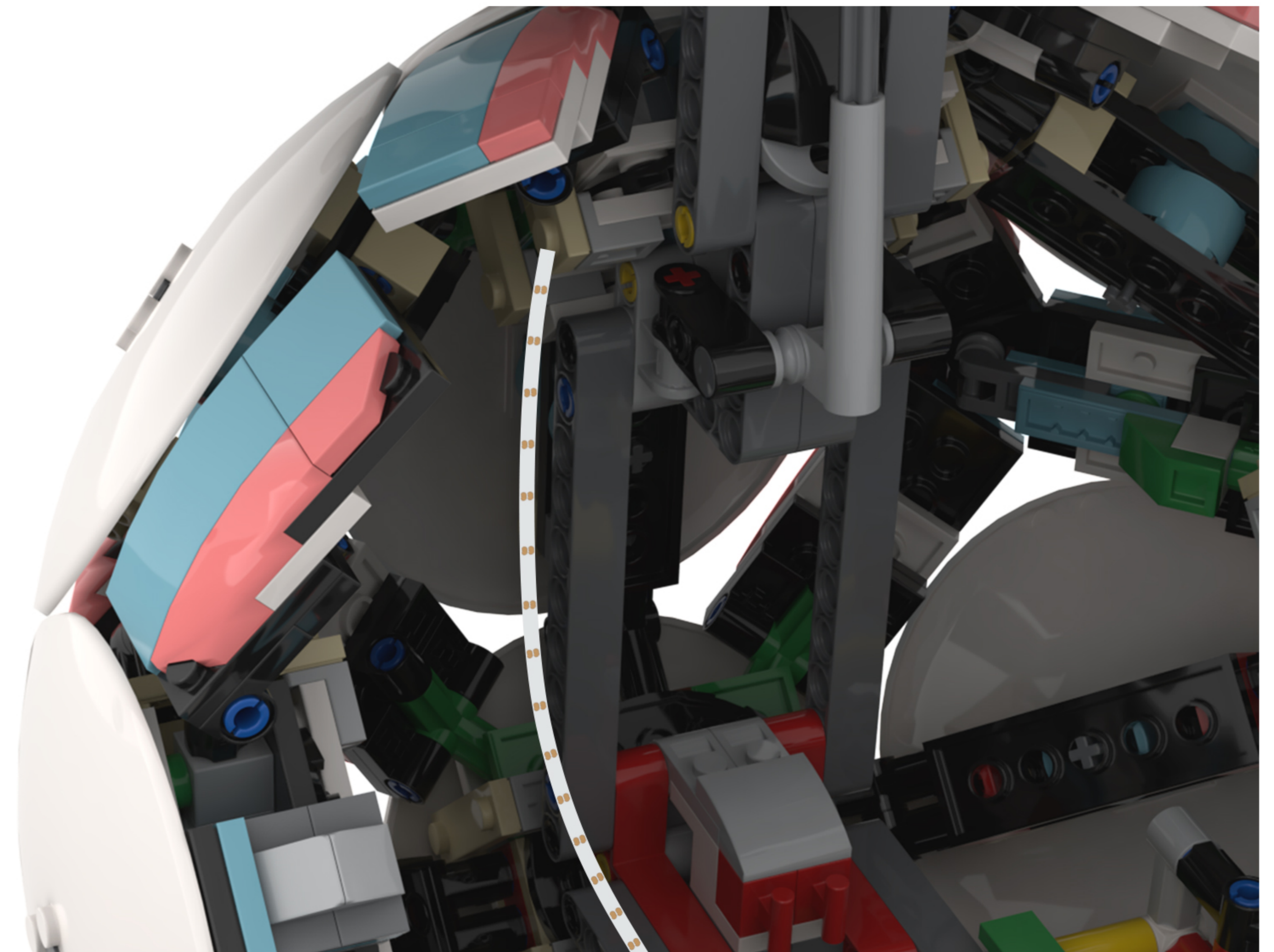

26

EN: Split as shown in the figure.

DE: Wie in der Abbildung gezeigt, teilen Sie es auf.

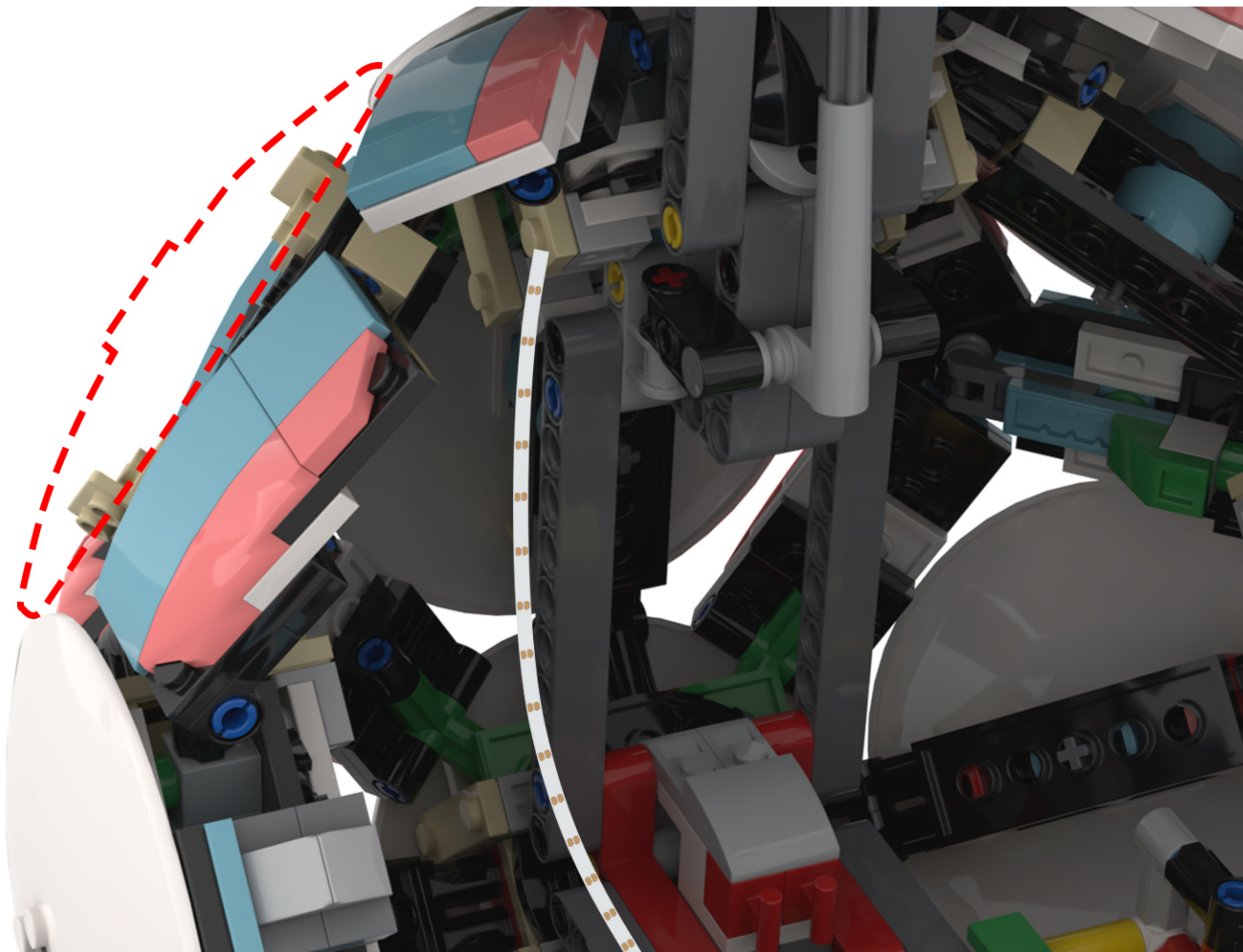
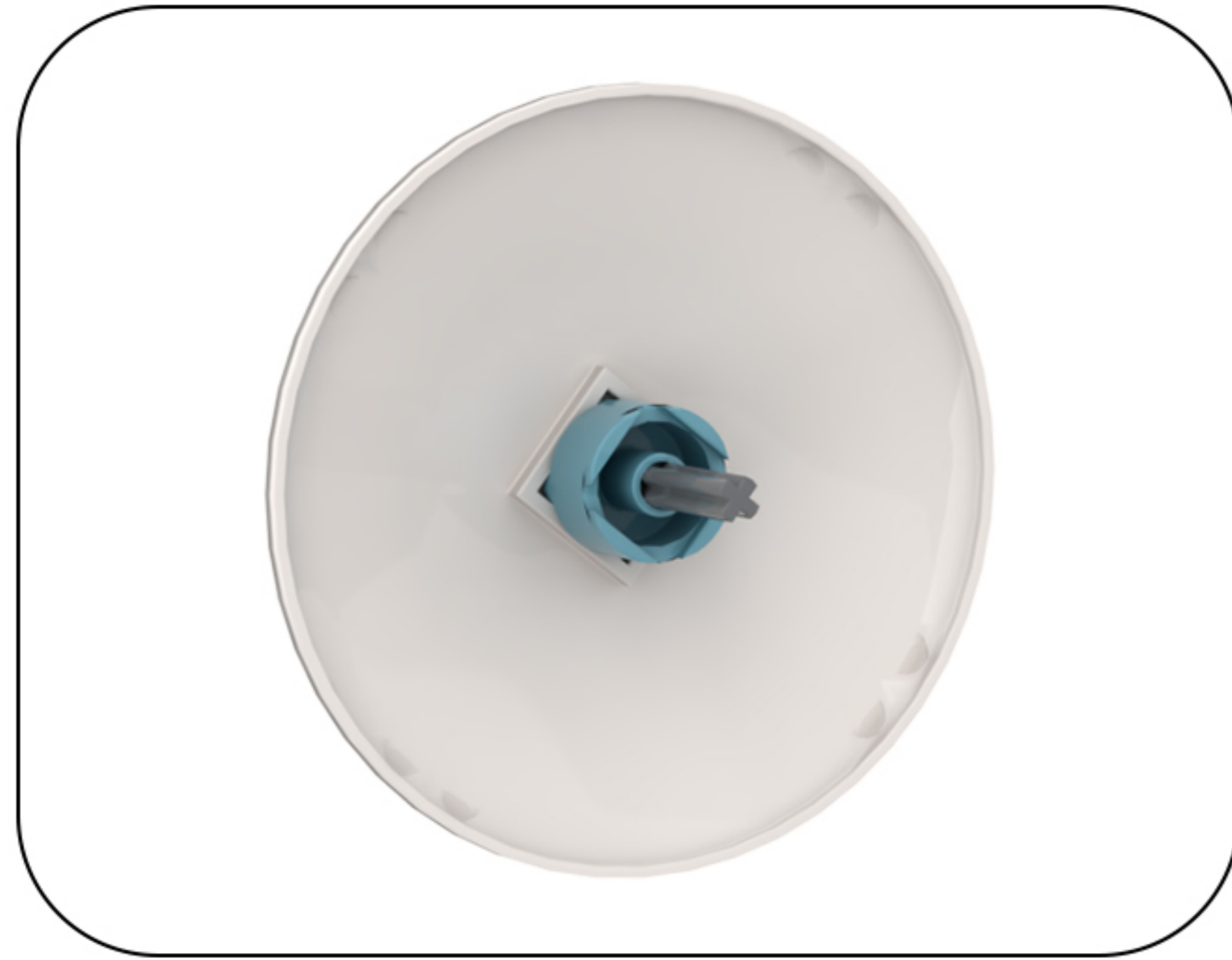

27

EN: Reach inside the building block and grasp the colorful light strip to facilitate the next step.

DE: Greifen Sie in den Baustein hinein und fassen Sie den bunten Lichtstreifen, um den nächsten Schritt zu erleichtern.

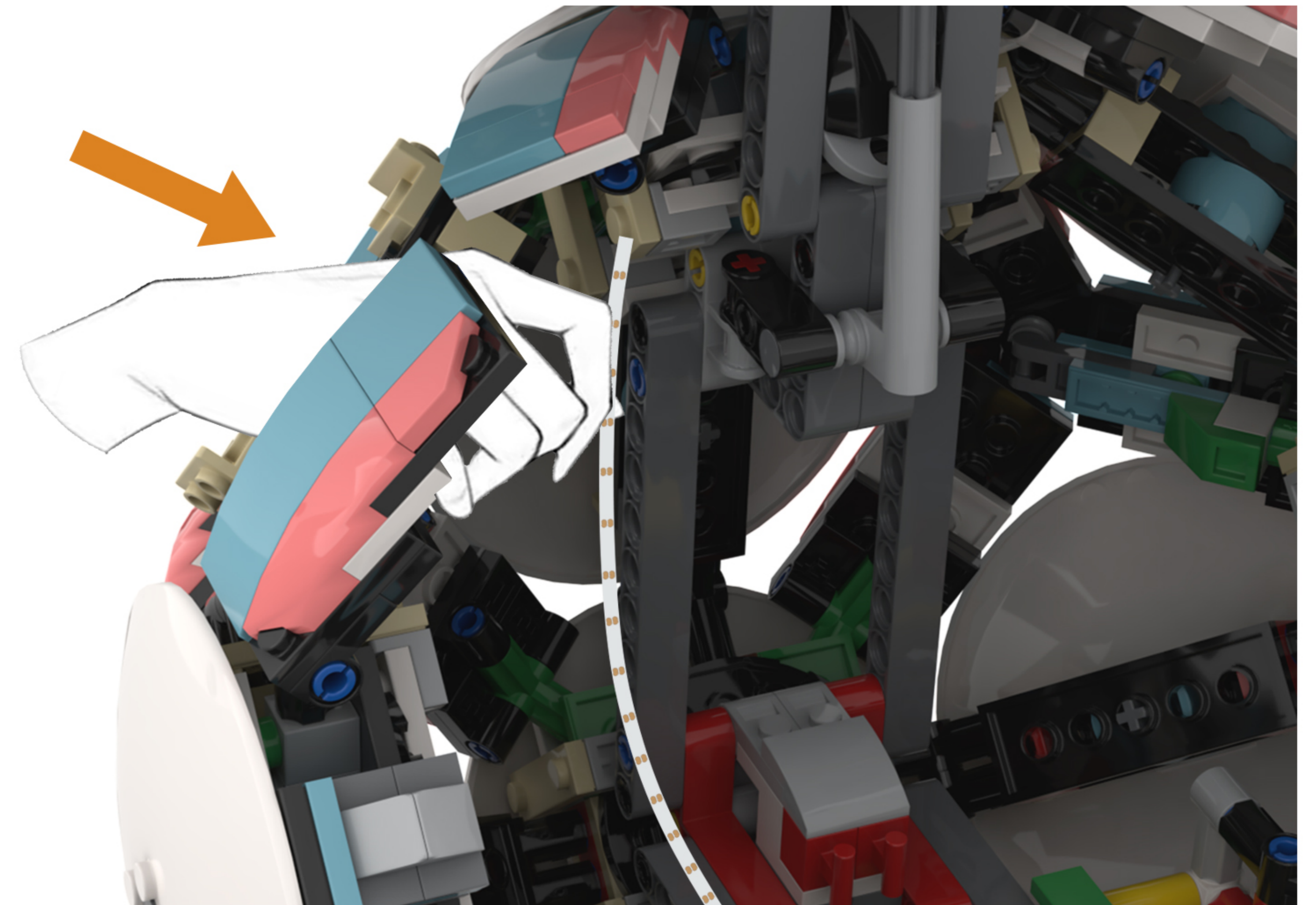

28

EN: Slide the light strip into the gaps between the blocks to secure the lighting fixture.

DE: Schieben Sie den Lichtstreifen in die Lücken zwischen den Blöcken, um die Leuchte zu befestigen.

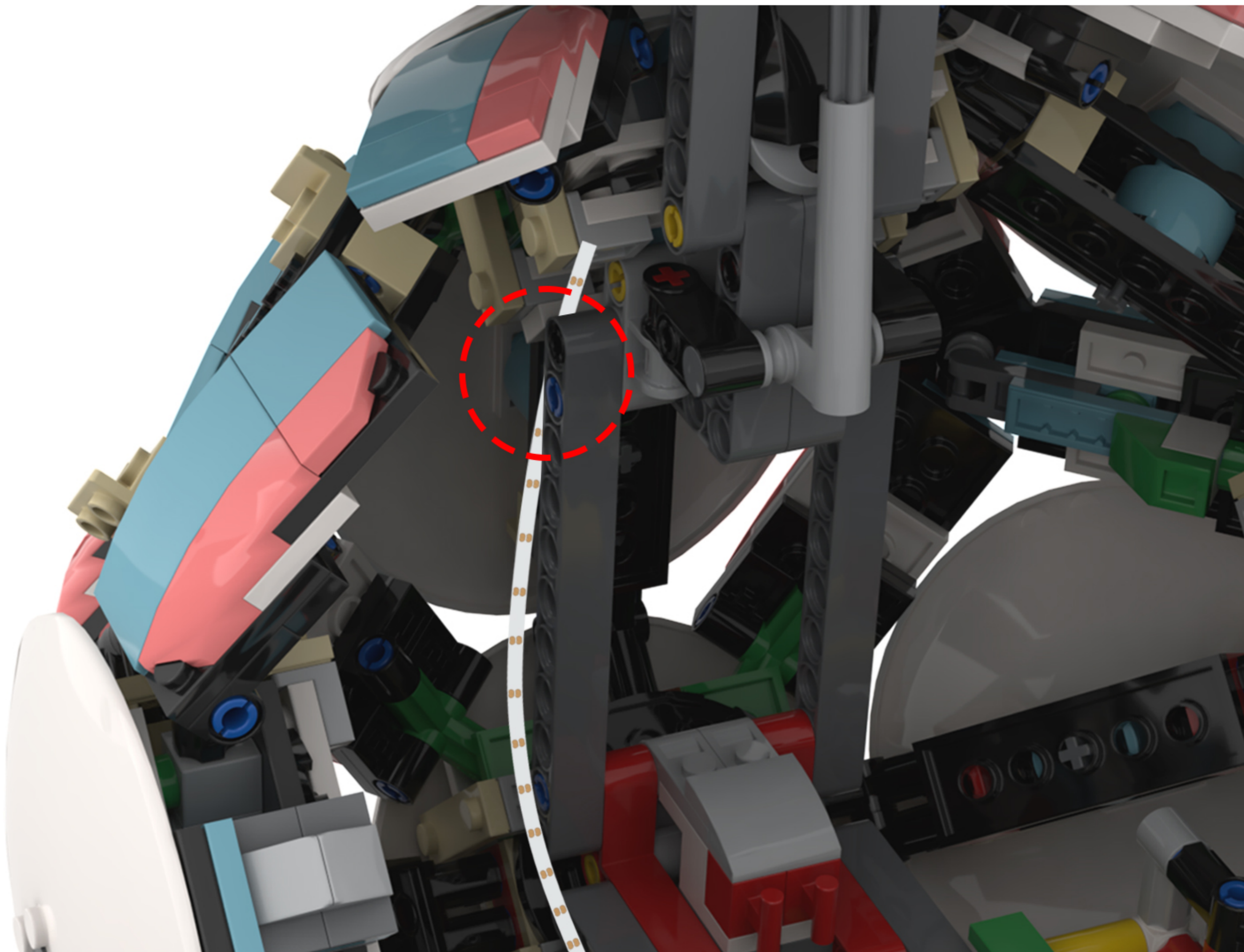

29

EN: Adjust your perspective.

DE: Ändern Sie Ihre Perspektive.

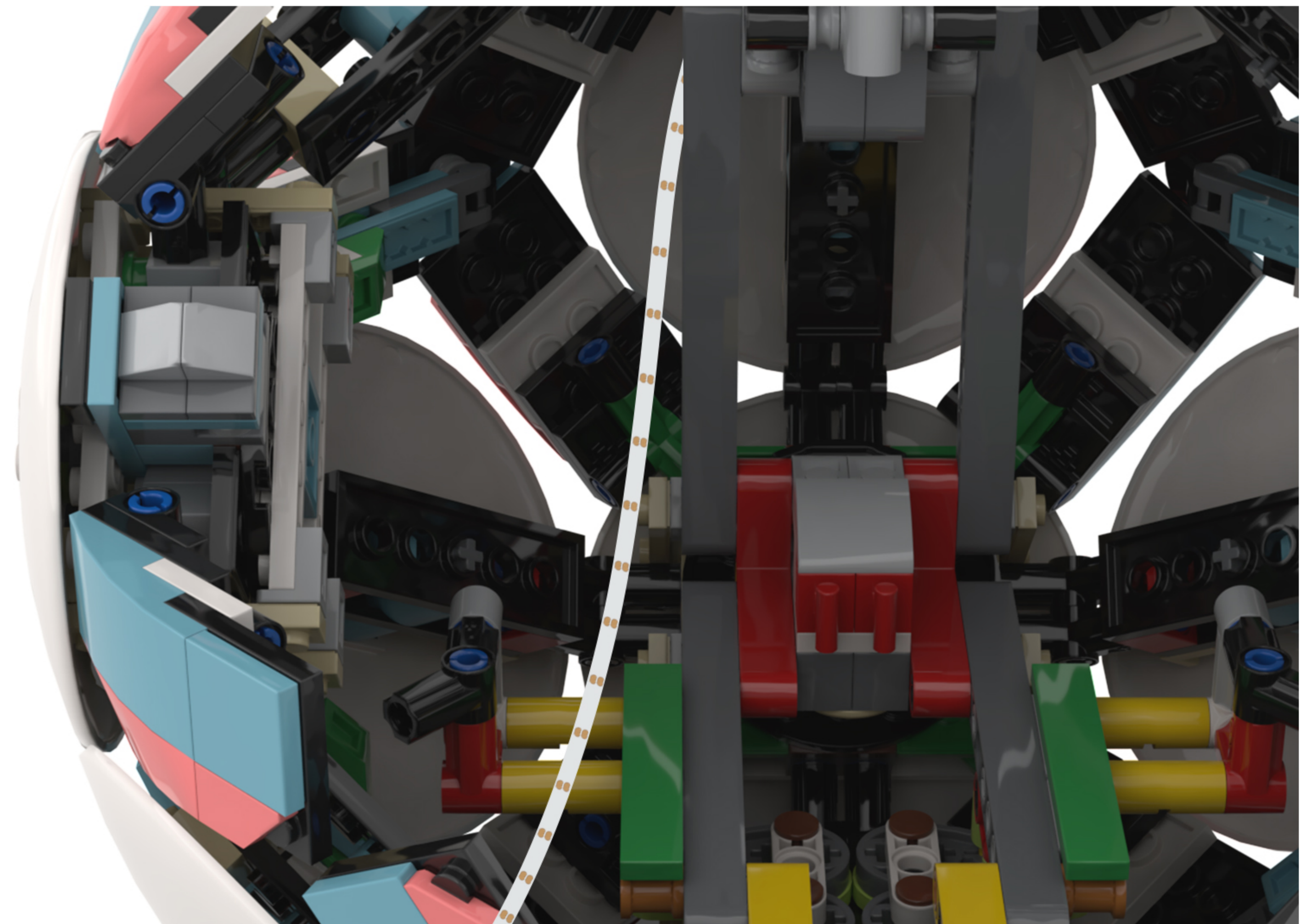

30

EN: Place the colorful light strip below the building block after avoiding it.

DE: Legen Sie den bunten Lichtstreifen unter den Baustein, nachdem Sie ihm ausgewichen sind.

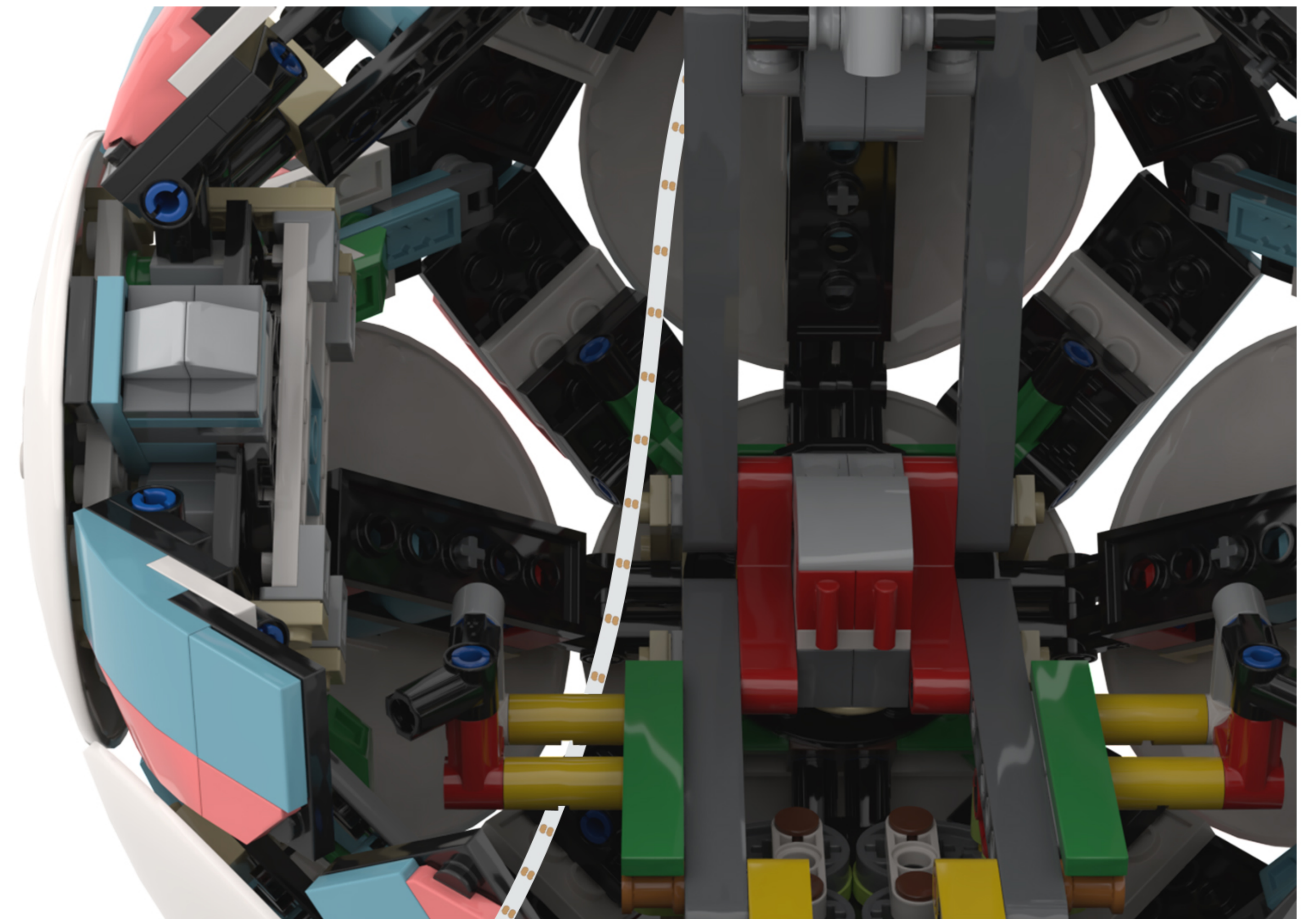
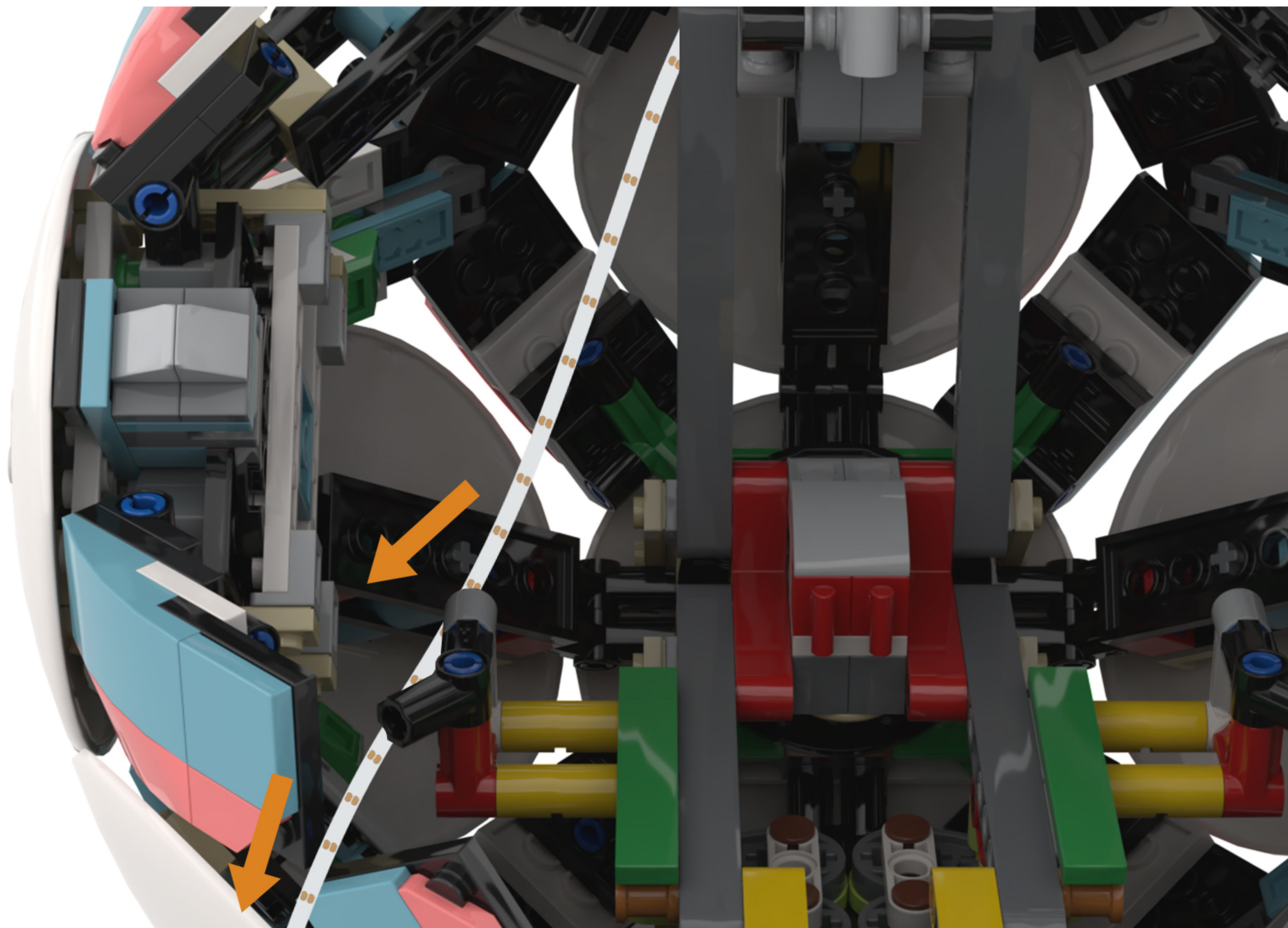

31

EN: Gradually attach the colorful LED strip to the back of the building block.

DE: Befestigen Sie den bunten LED-Streifen nach und nach an der Rückseite des Bausteins.

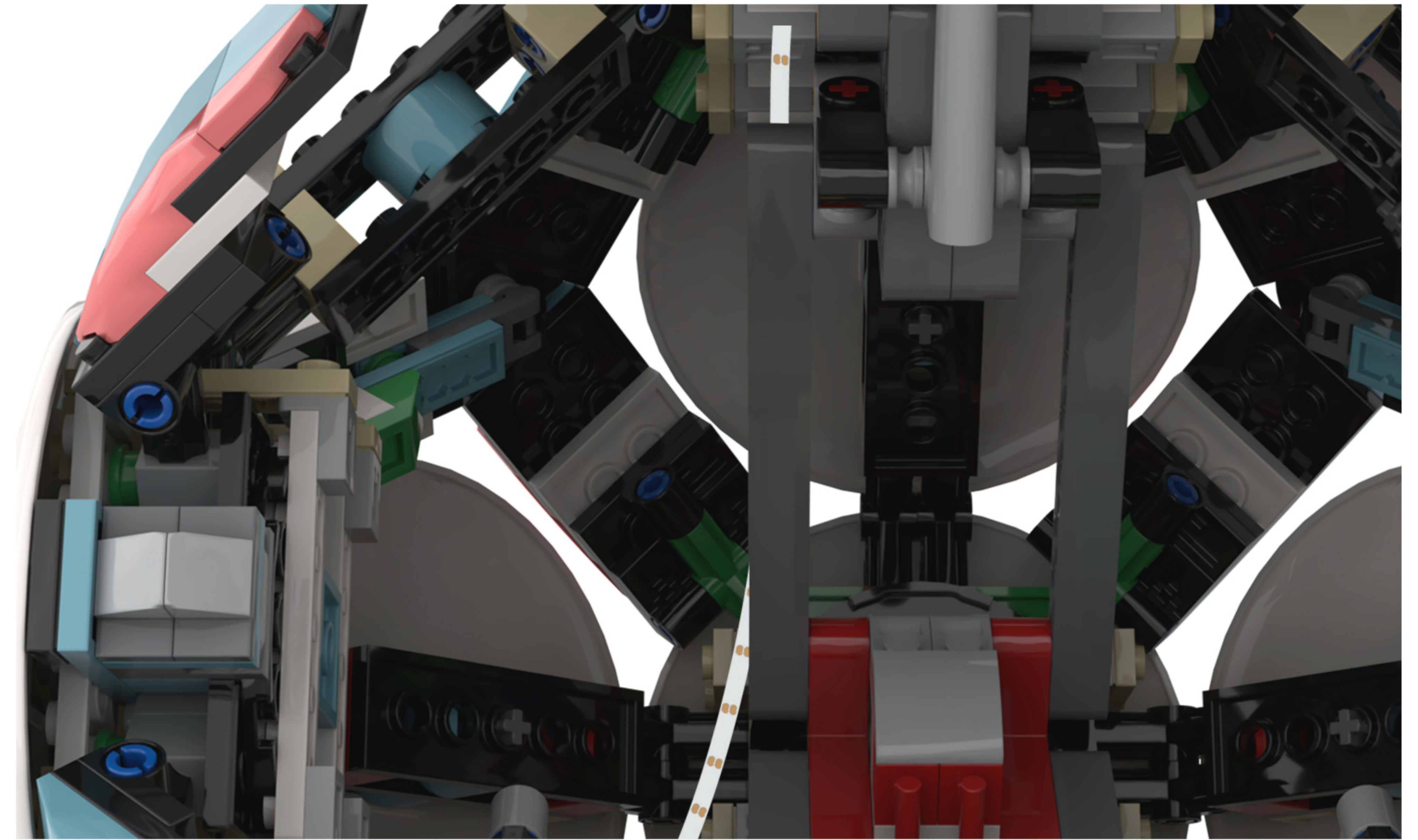
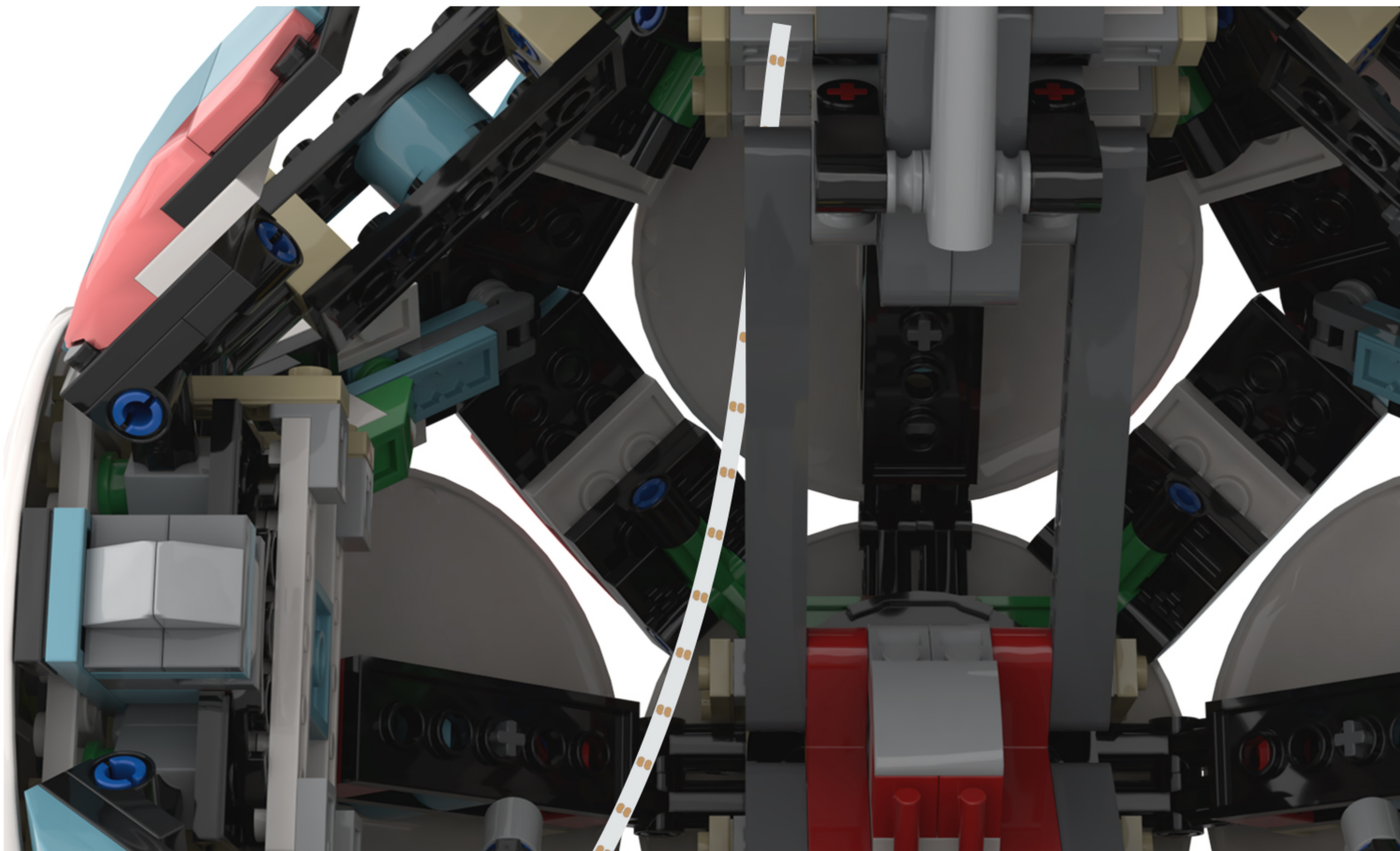

32

EN: Continue attaching the colorful light strip to the back of the building block.

DE: Befestigen Sie den bunten Lichtstreifen weiter an der Rückseite des Bausteins.

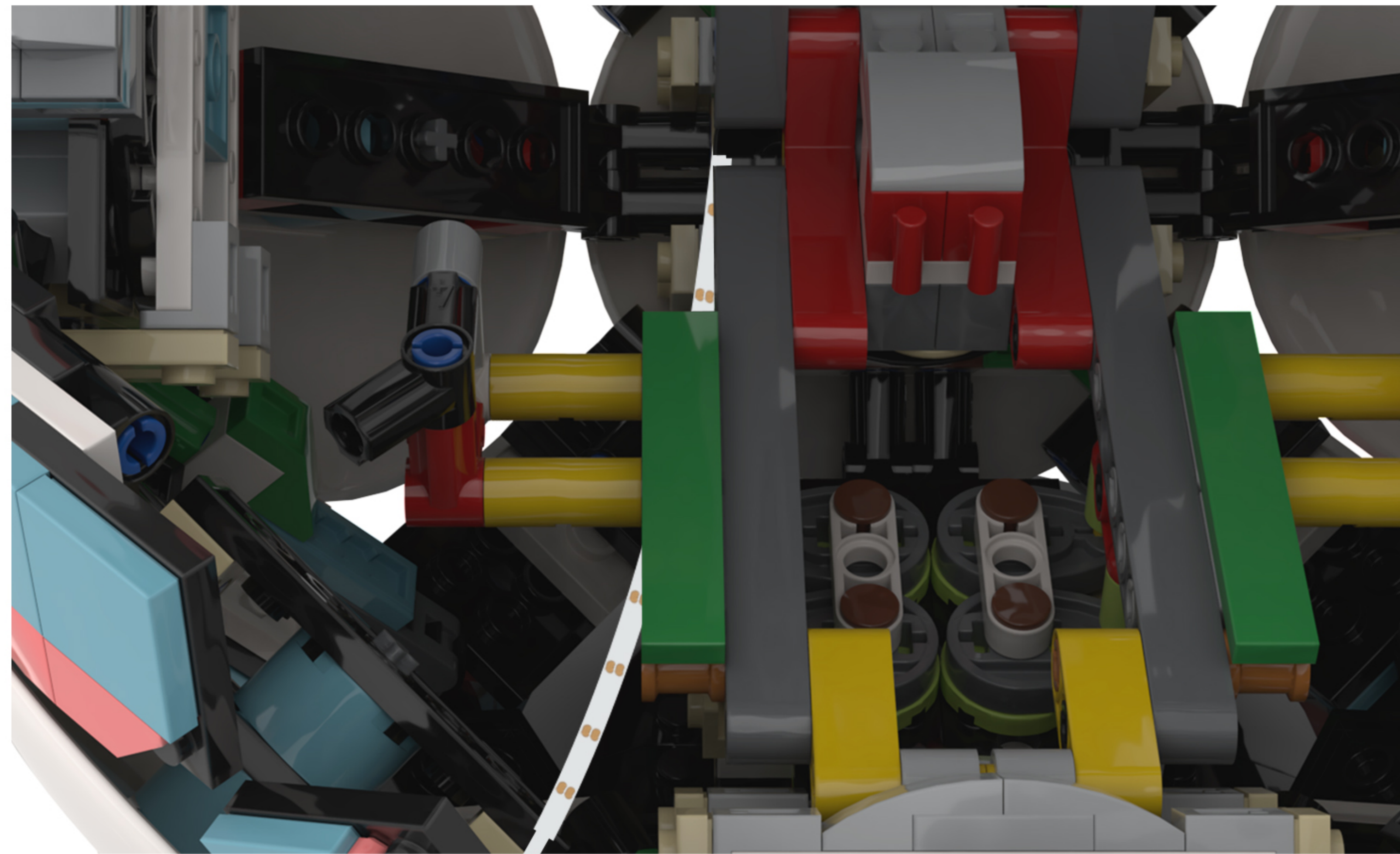

33

EN: Take out the disassembled building blocks and reassemble them.

DE: Nehmen Sie die zerlegten Bausteine heraus und setzen Sie sie wieder zusammen.

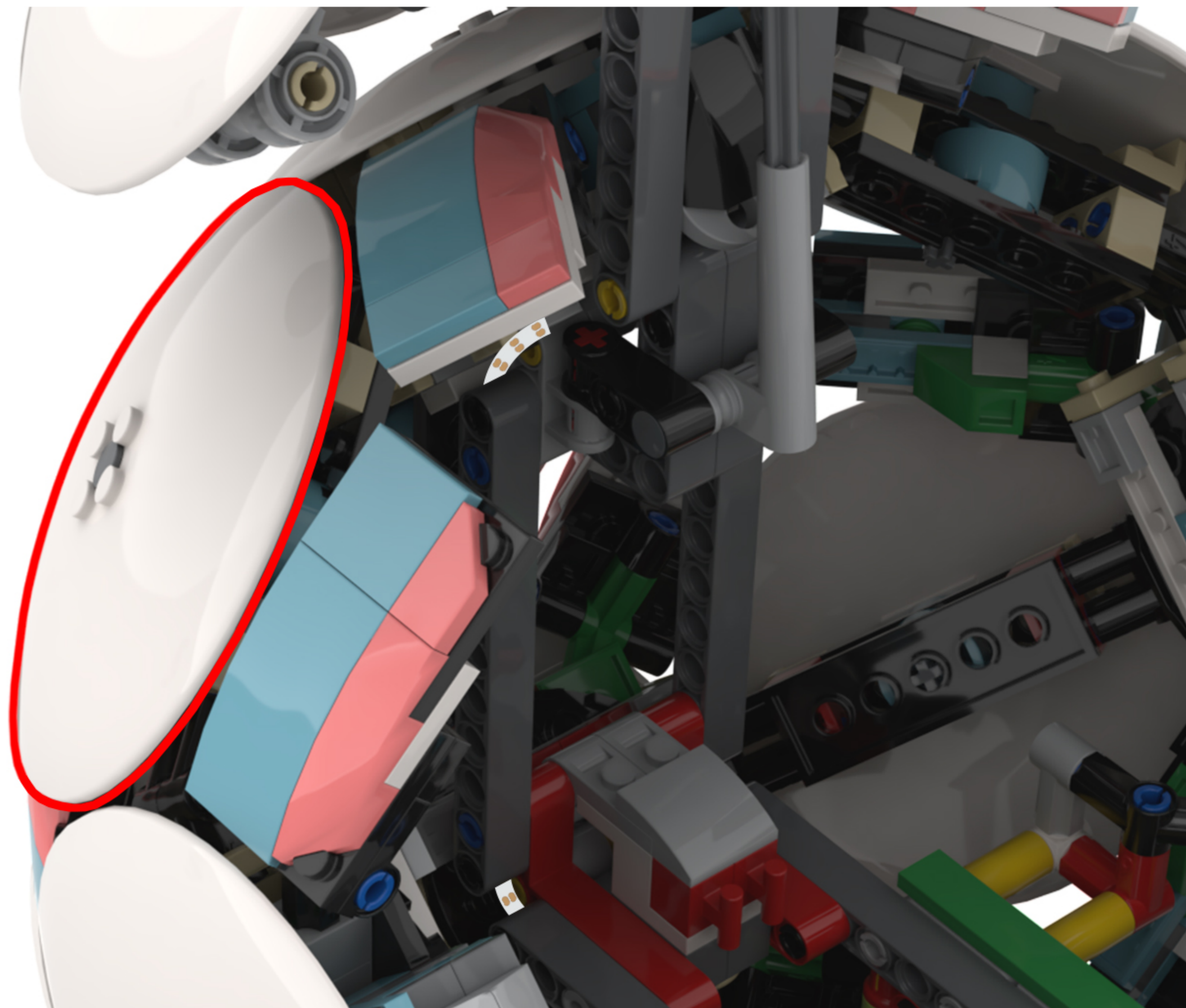
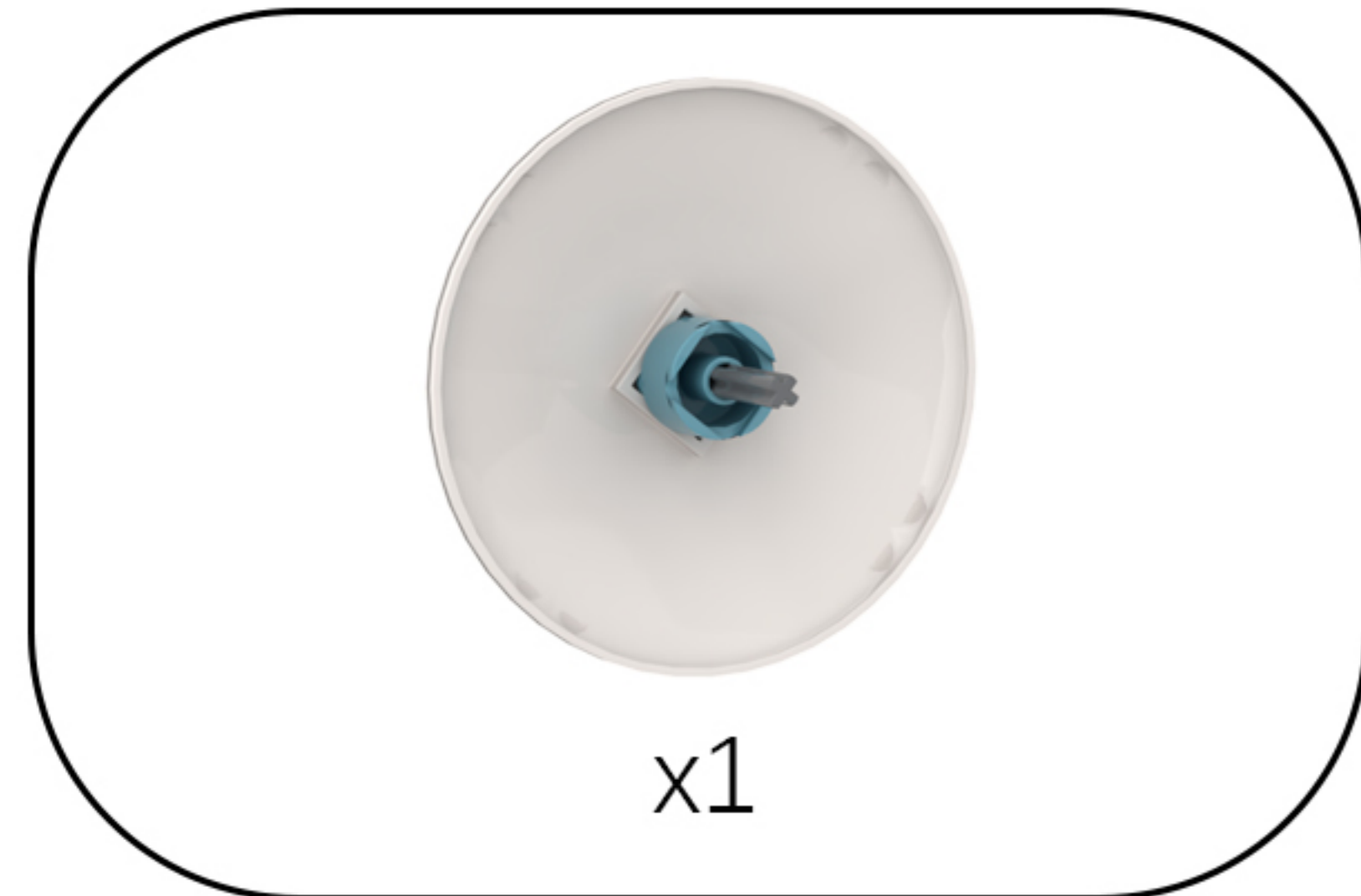

34

EN: Move to the other side of the model and split it as shown in the diagram.

DE: Gehen Sie auf die andere Seite des Modells und teilen Sie es wie in der Abbildung gezeigt.

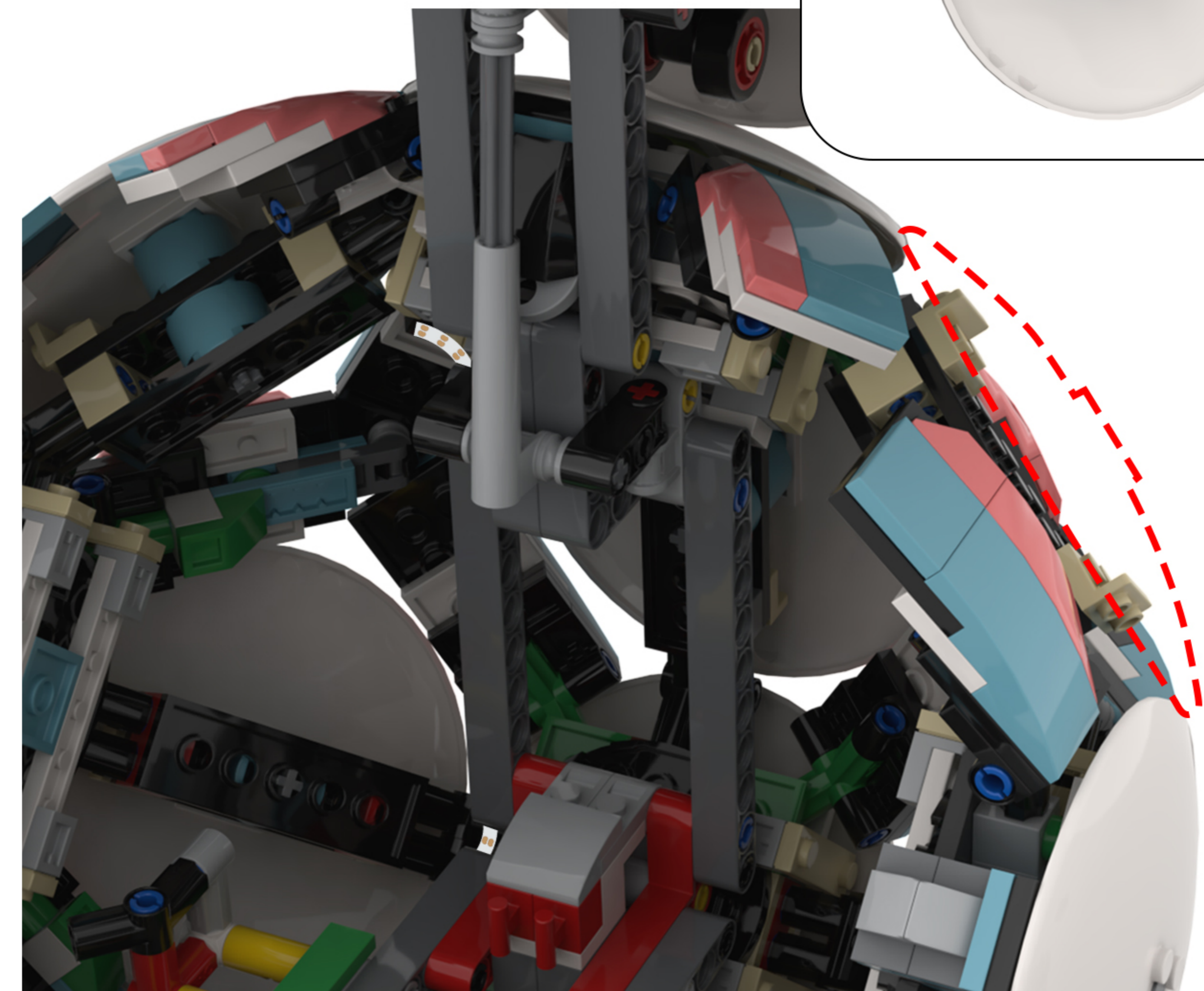
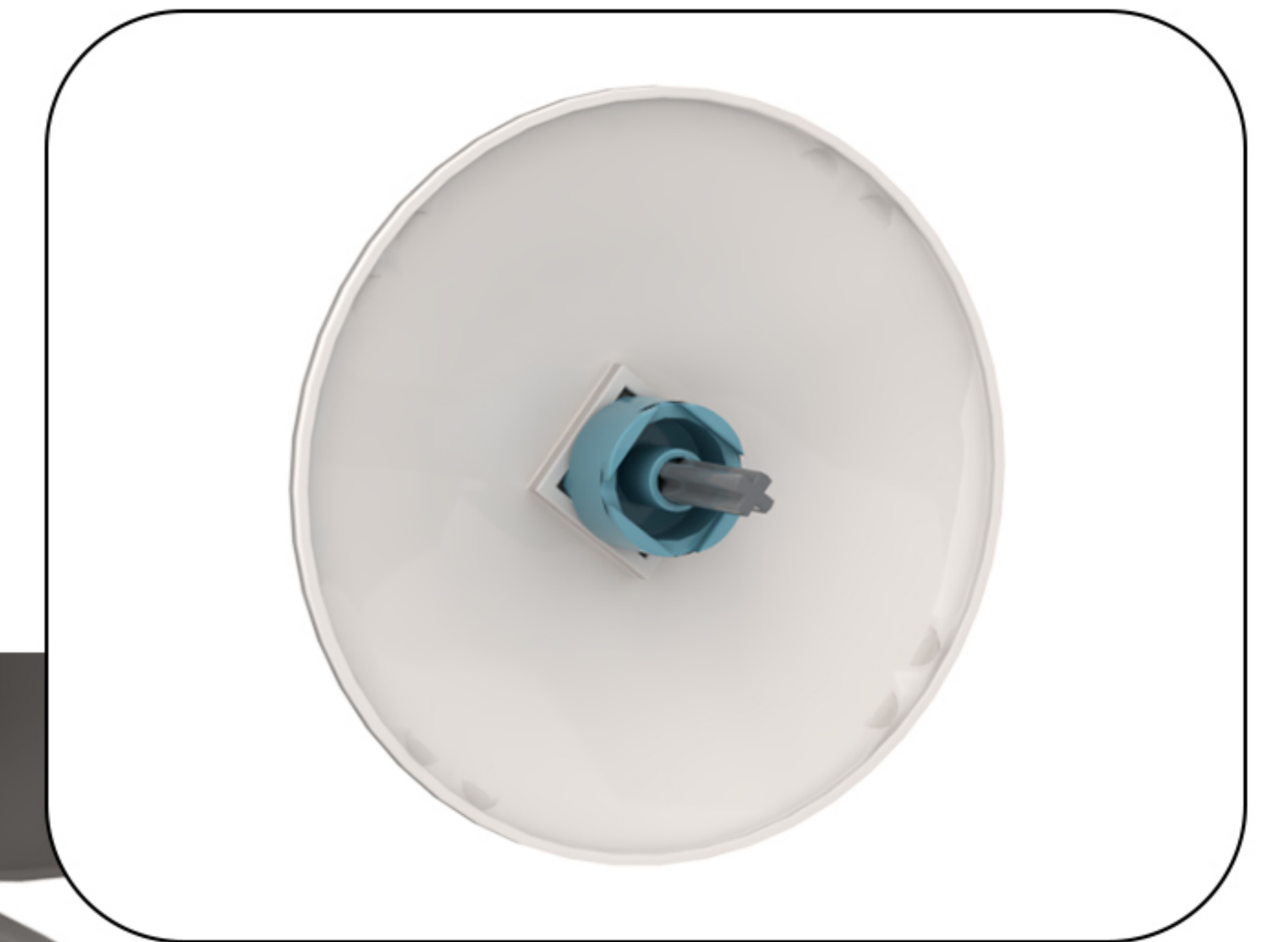

35

EN: Remove the multicolored LED strip from bag #4, peel off the adhesive backing, and place it in the position shown in the diagram.

DE: Nehmen Sie den mehrfarbigen LED-Streifen aus Beutel Nr. 4, ziehen Sie die Klebefolie ab und bringen Sie ihn an der in der Abbildung gezeigten Position an.

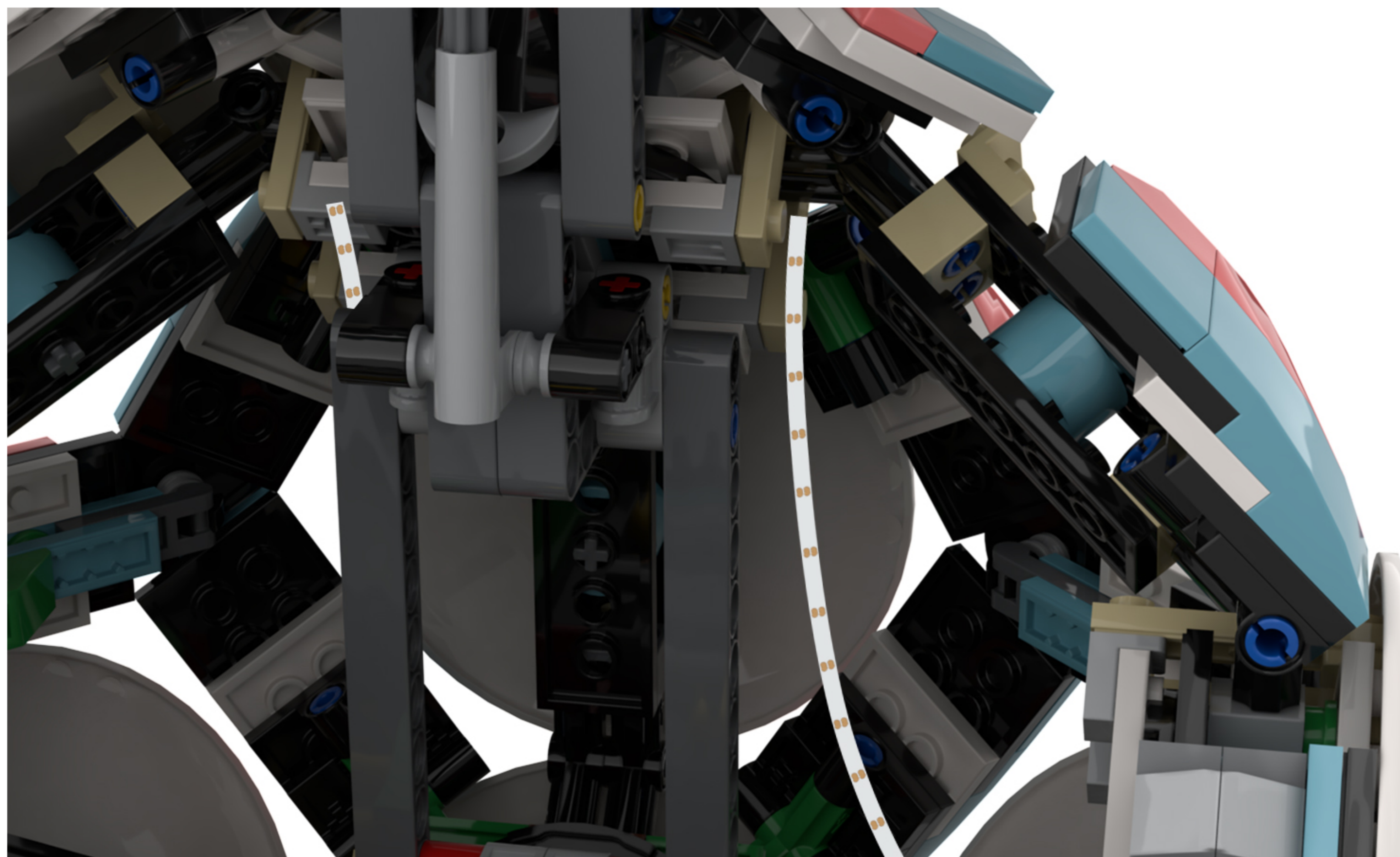
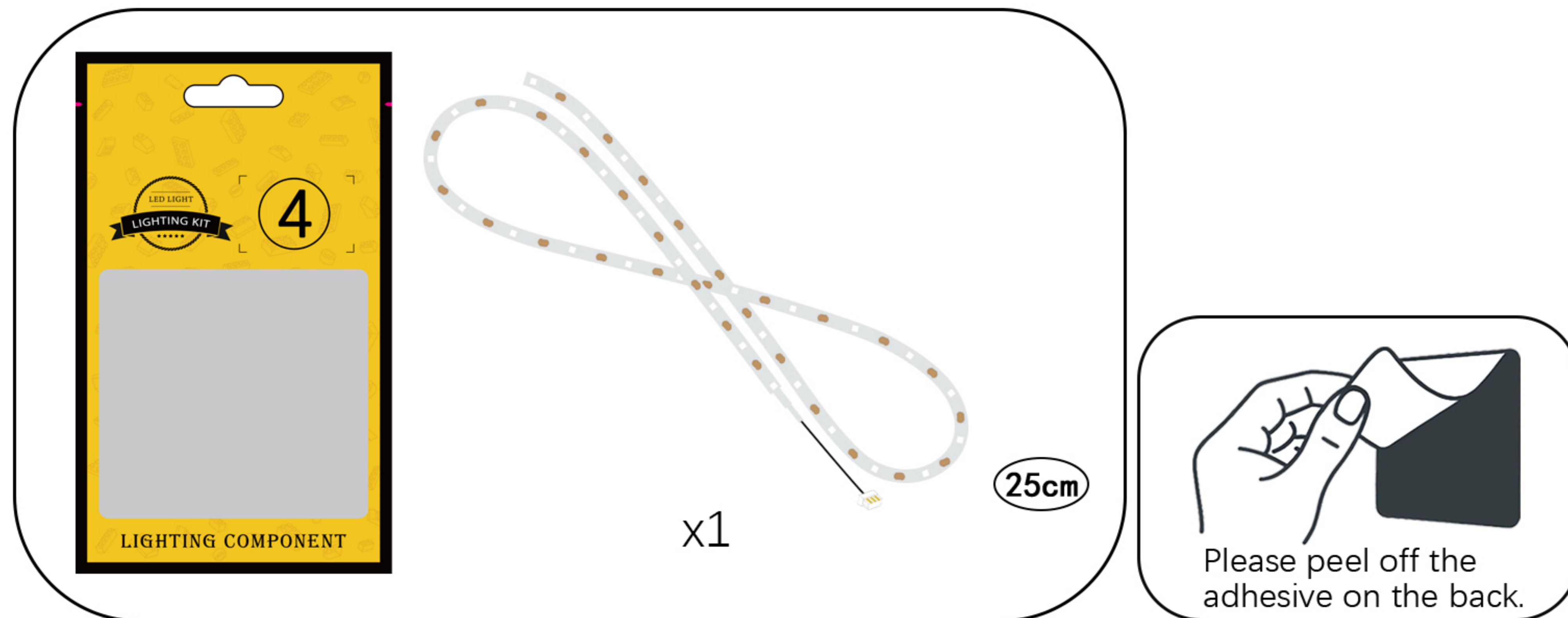

36

EN: Reach inside the building block and grasp the colorful light strip to facilitate the next step.

DE: Greifen Sie in den Baustein hinein und fassen Sie den bunten Lichtstreifen, um den nächsten Schritt zu erleichtern.

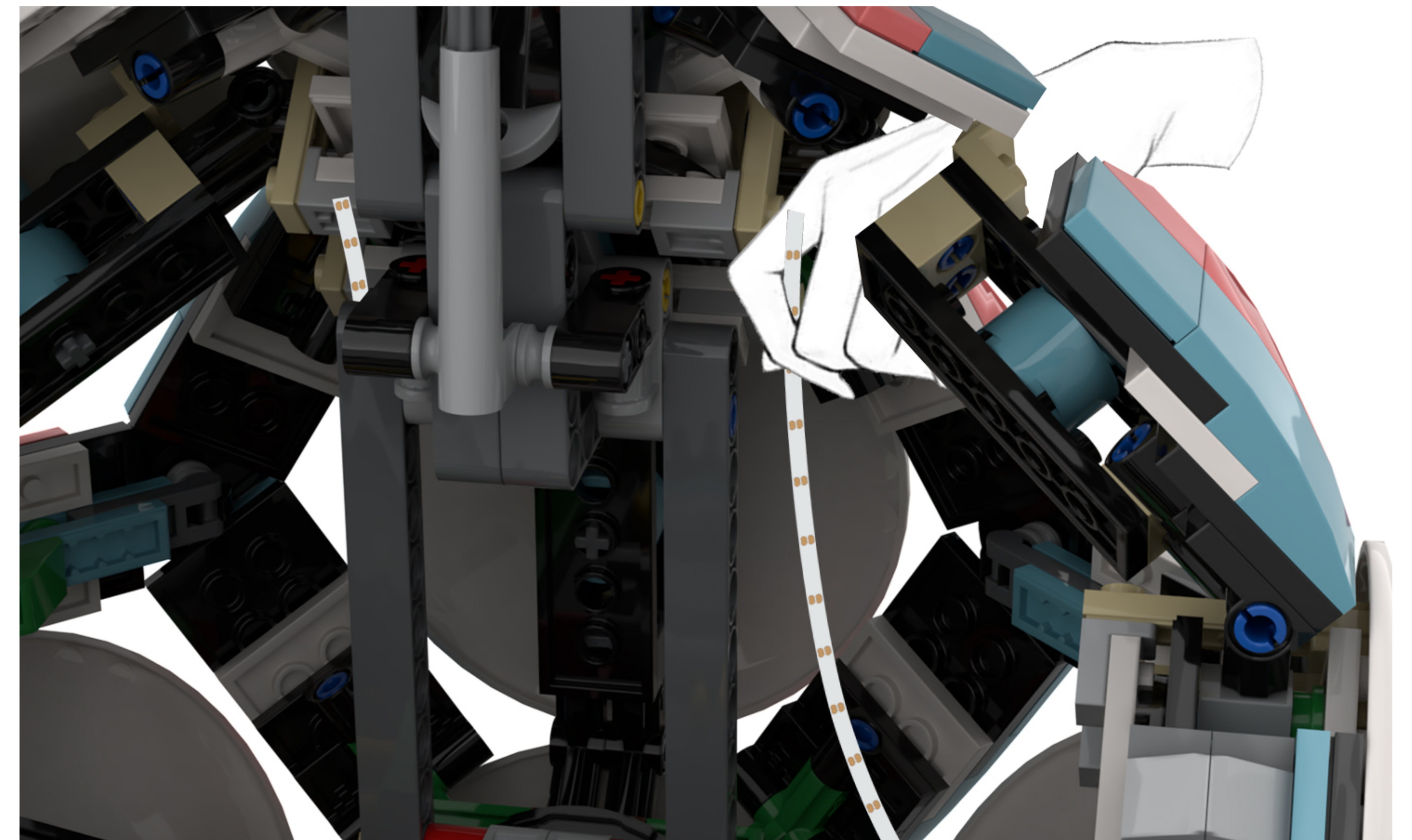

37

EN: Slide the light strip into the gaps between the blocks to secure the lighting fixture.

DE: Schieben Sie den Lichtstreifen in die Lücken zwischen den Blöcken, um die Leuchte zu befestigen.

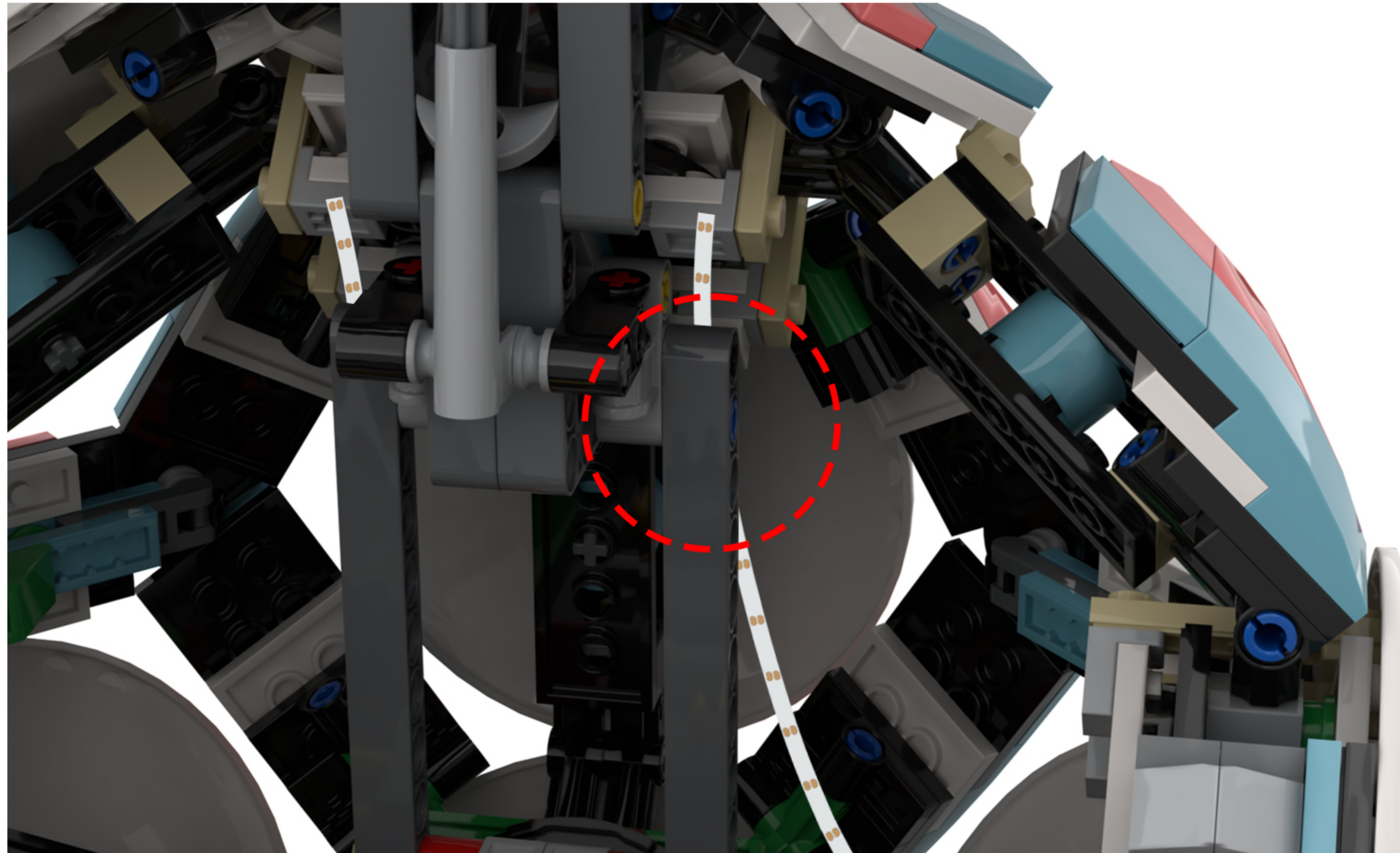

38

EN: Place the colorful light strip below the building block after avoiding it.

DE: Legen Sie den bunten Lichtstreifen unter den Baustein, nachdem Sie ihm ausgewichen sind.

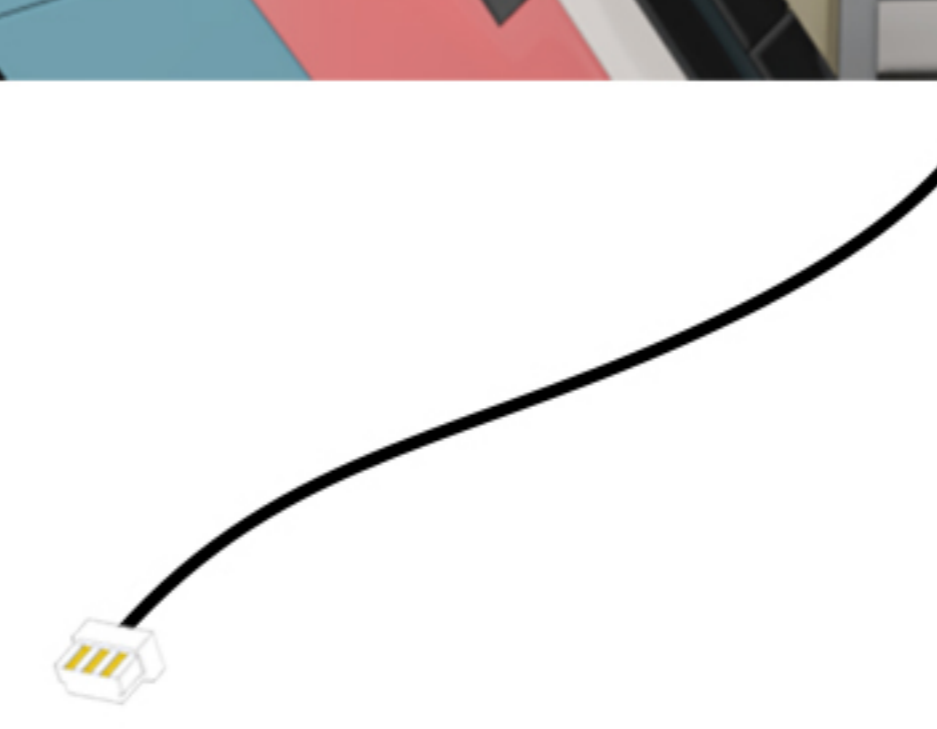
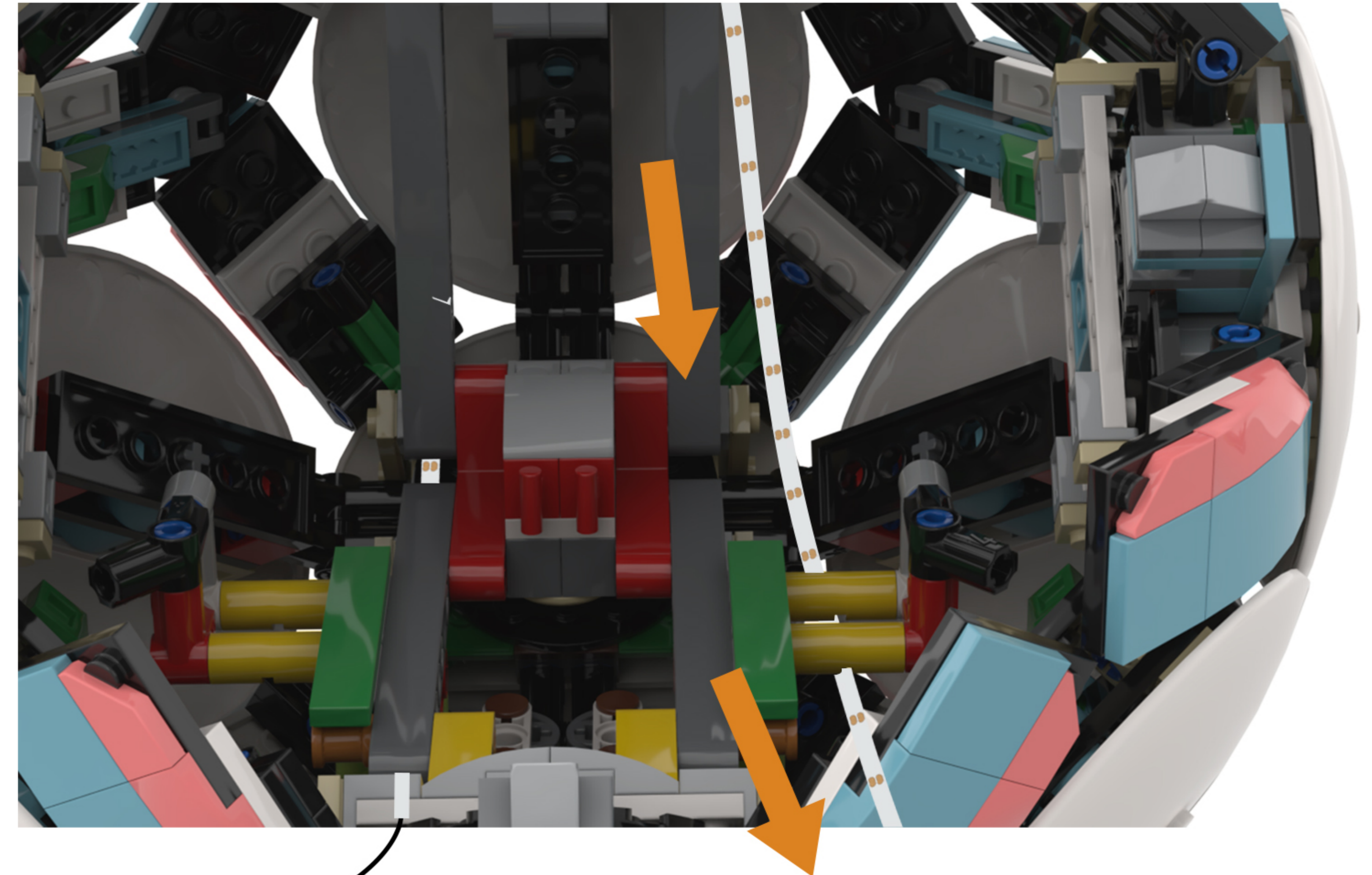

39

EN: Gradually attach the colorful LED strip to the back of the building block.

DE: Befestigen Sie den bunten LED-Streifen nach und nach an der Rückseite des Bausteins.

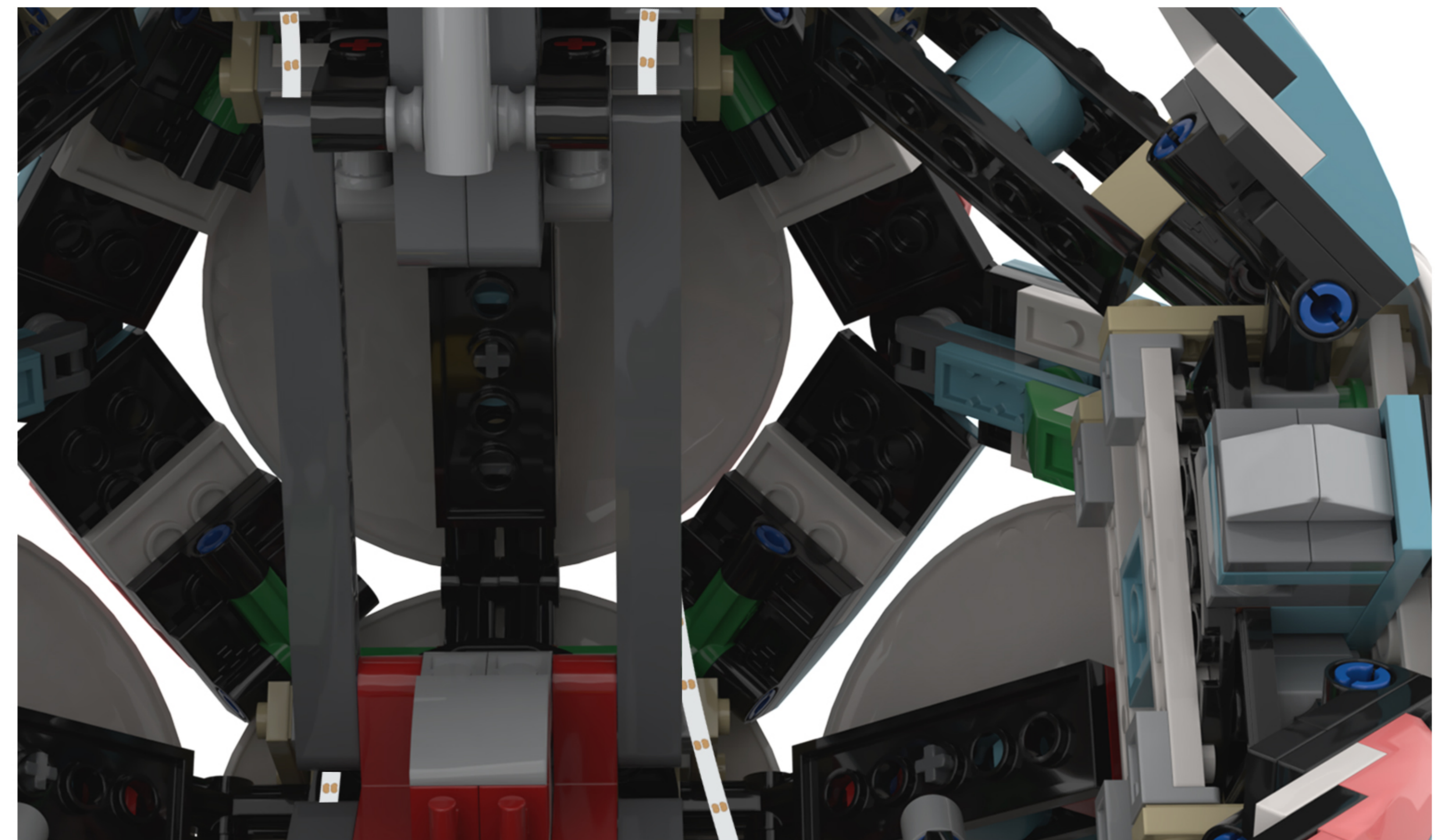
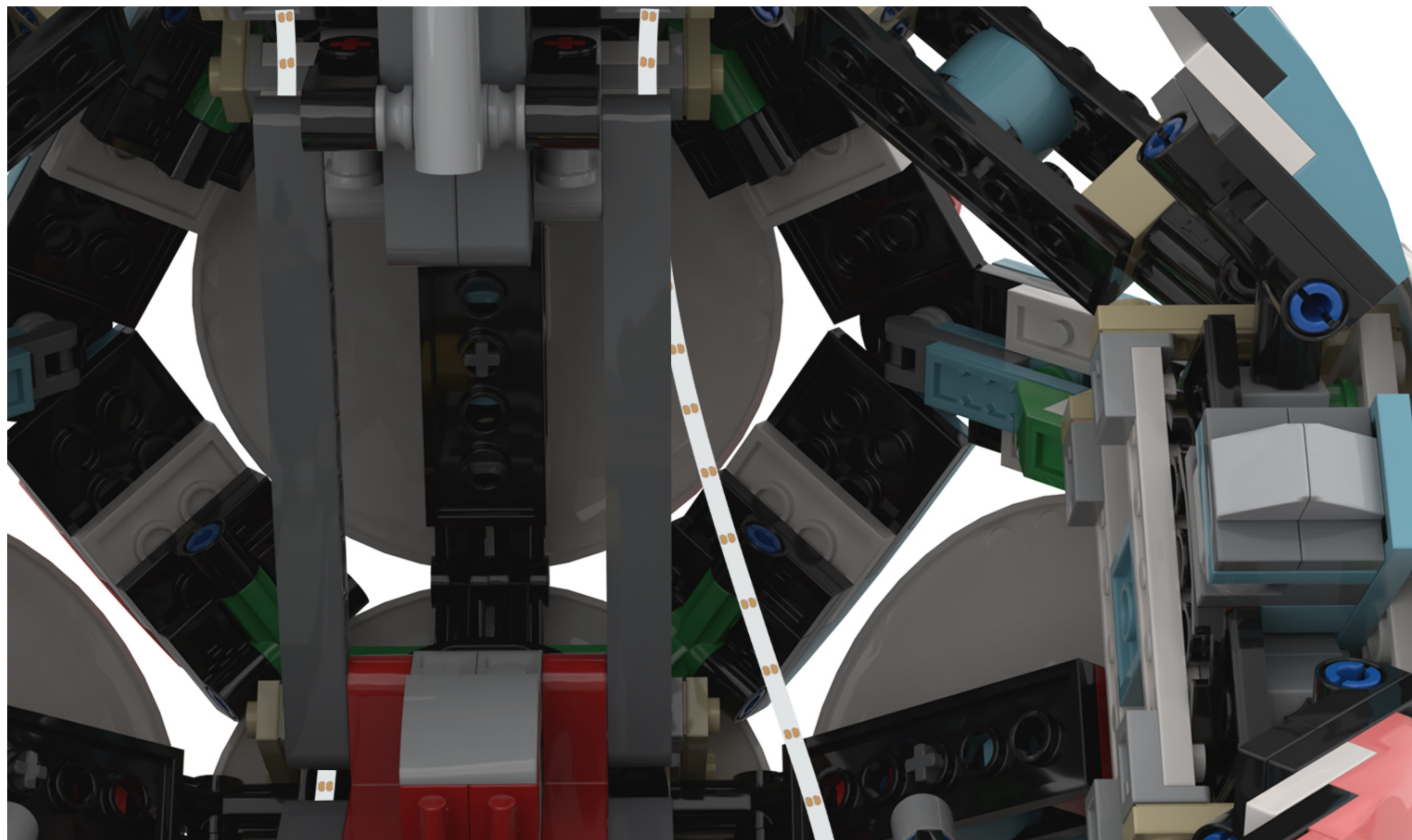

40

EN: Continue attaching the colorful light strip to the back of the building block.

DE: Befestigen Sie den bunten Lichtstreifen weiter an der Rückseite des Bausteins.

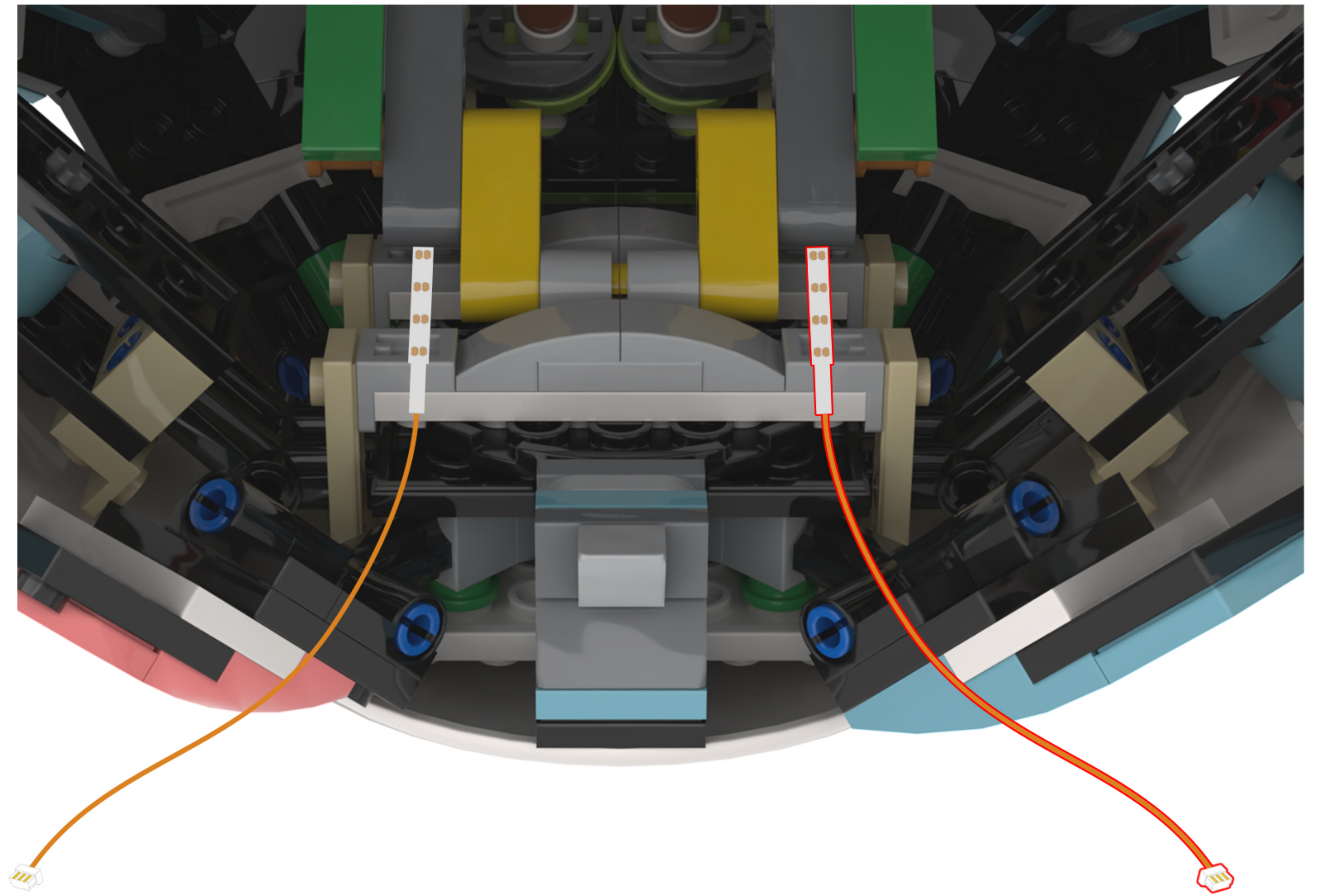
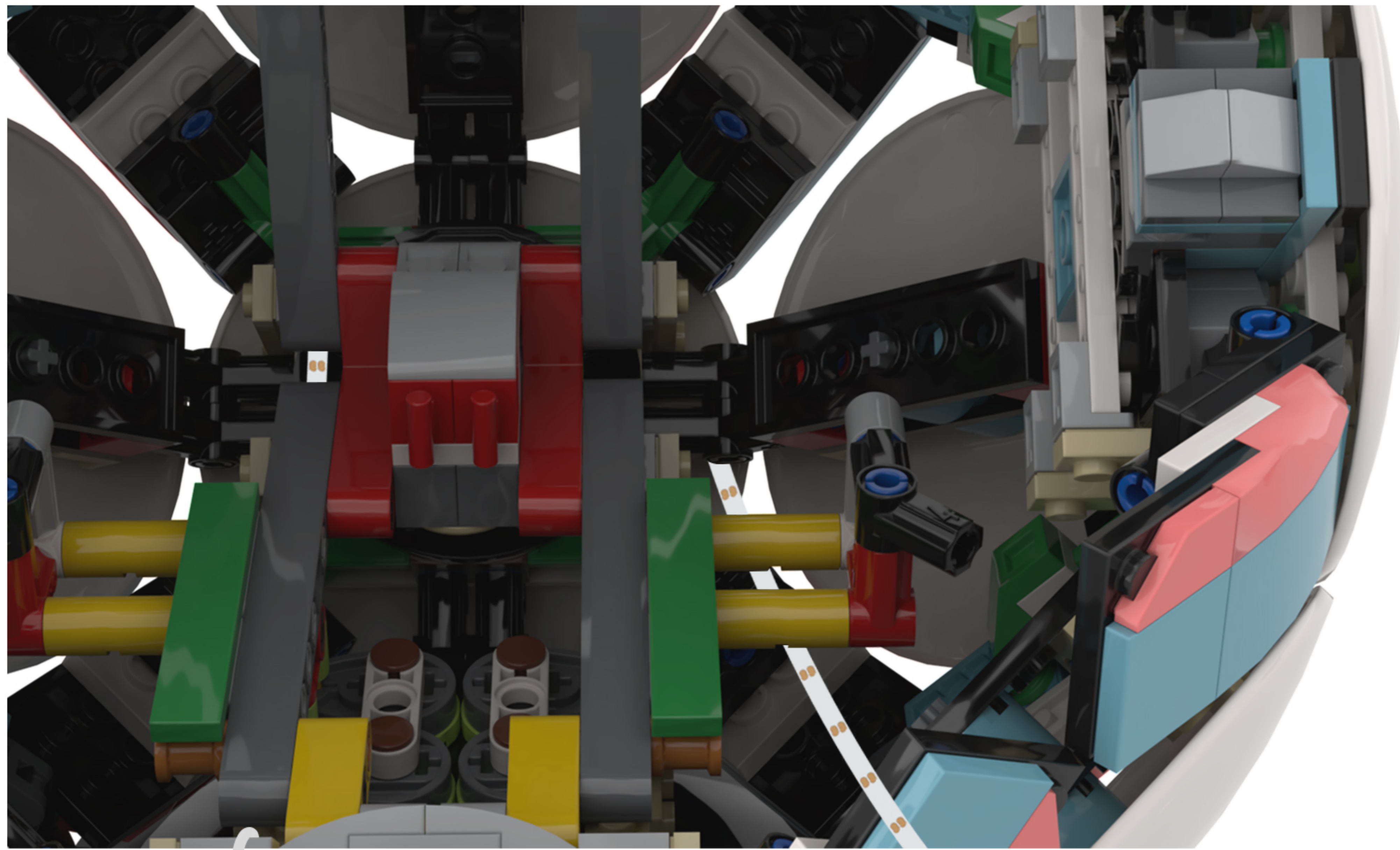

41

EN: Take out the disassembled building blocks and reassemble them.

DE: Nehmen Sie die zerlegten Bausteine heraus und setzen Sie sie wieder zusammen.

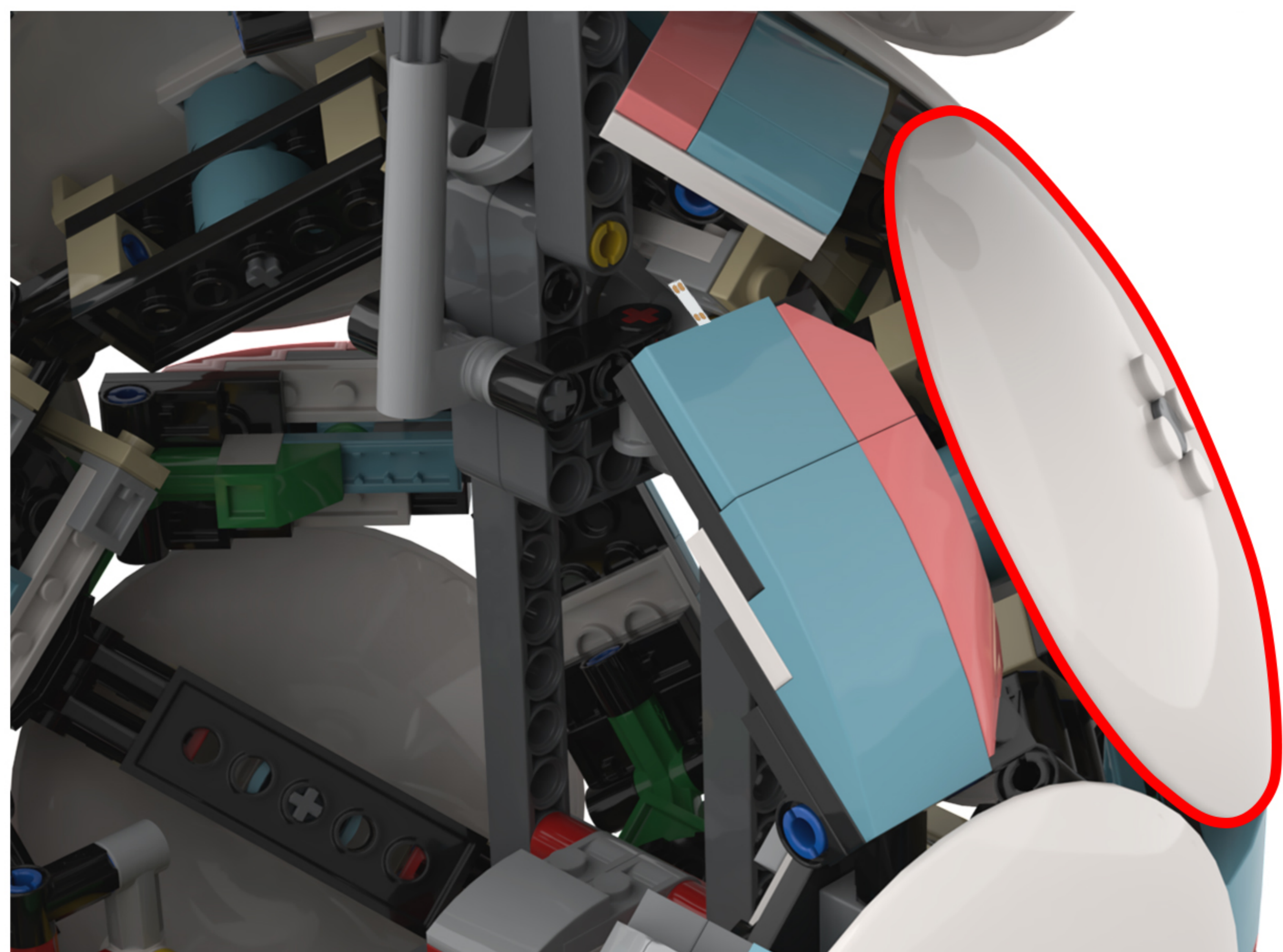
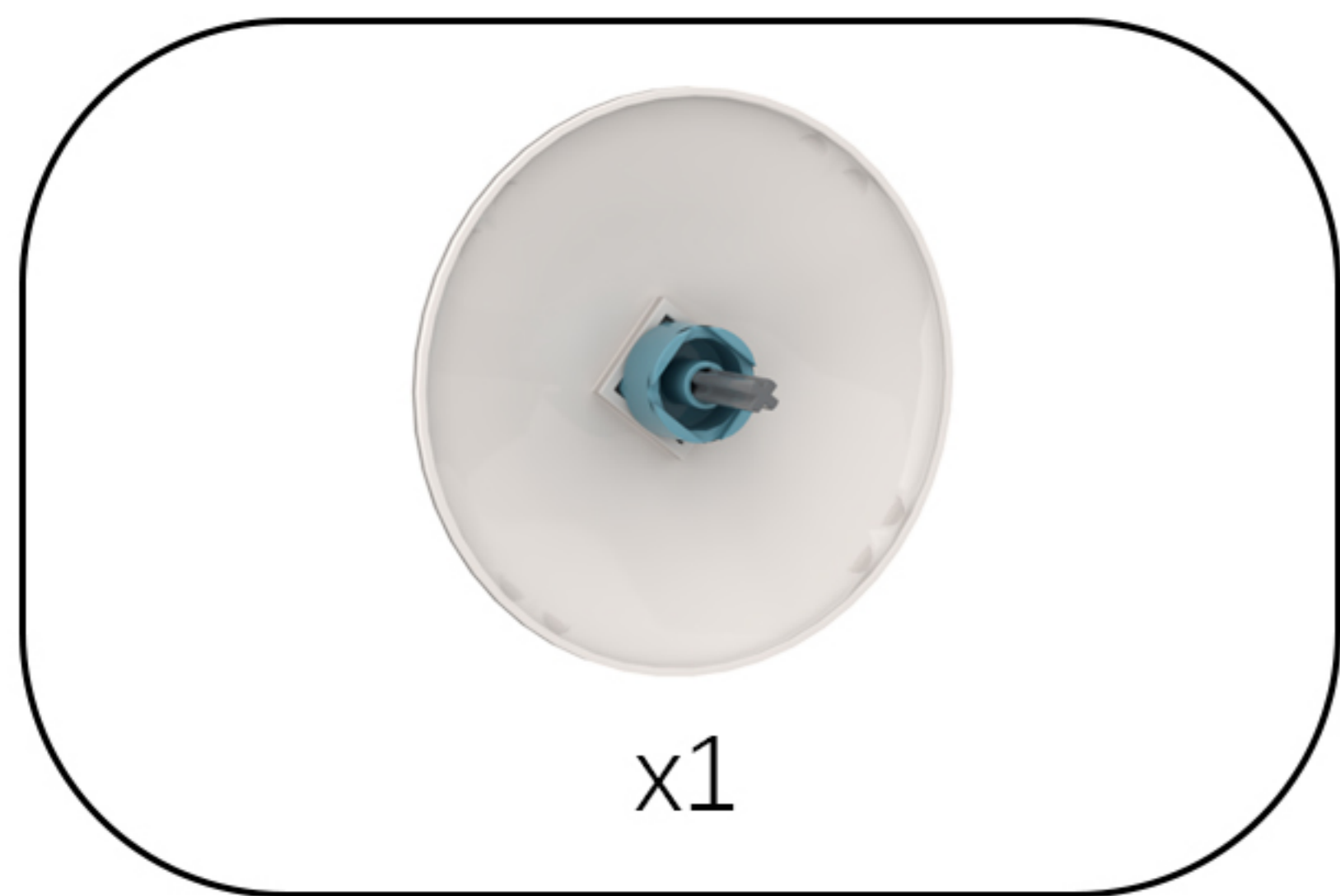

42

EN: Adjust your perspective.

DE: Ändern Sie Ihre Perspektive.

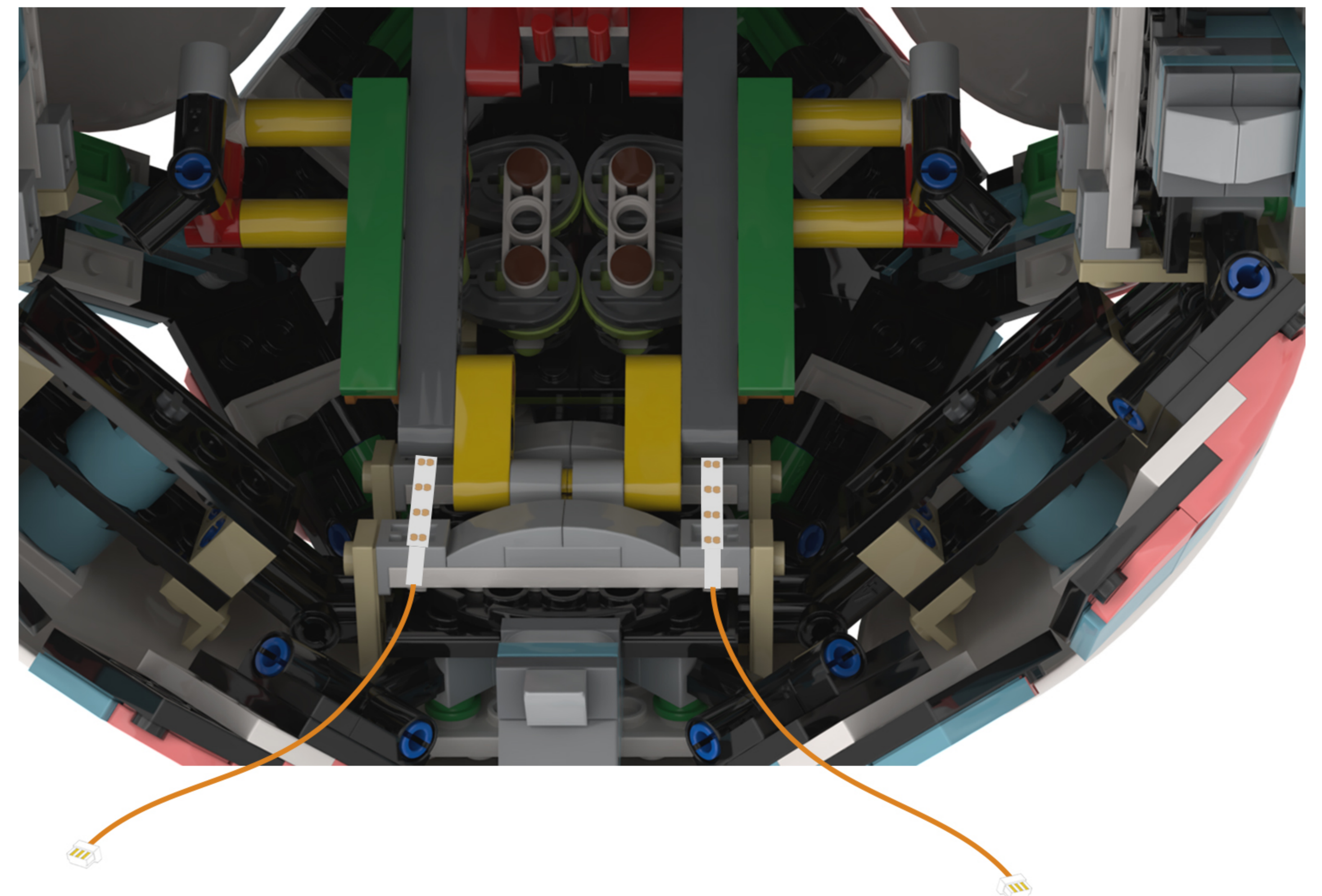

43

EN: Remove the multicolored LED strip from bag #4, peel off the adhesive backing, and attach it to the location shown in the diagram.

DE: Nehmen Sie den mehrfarbigen LED-Streifen aus Beutel Nr. 4, ziehen Sie die Klebefolie ab und befestigen Sie ihn an der in der Abbildung gezeigten Stelle.

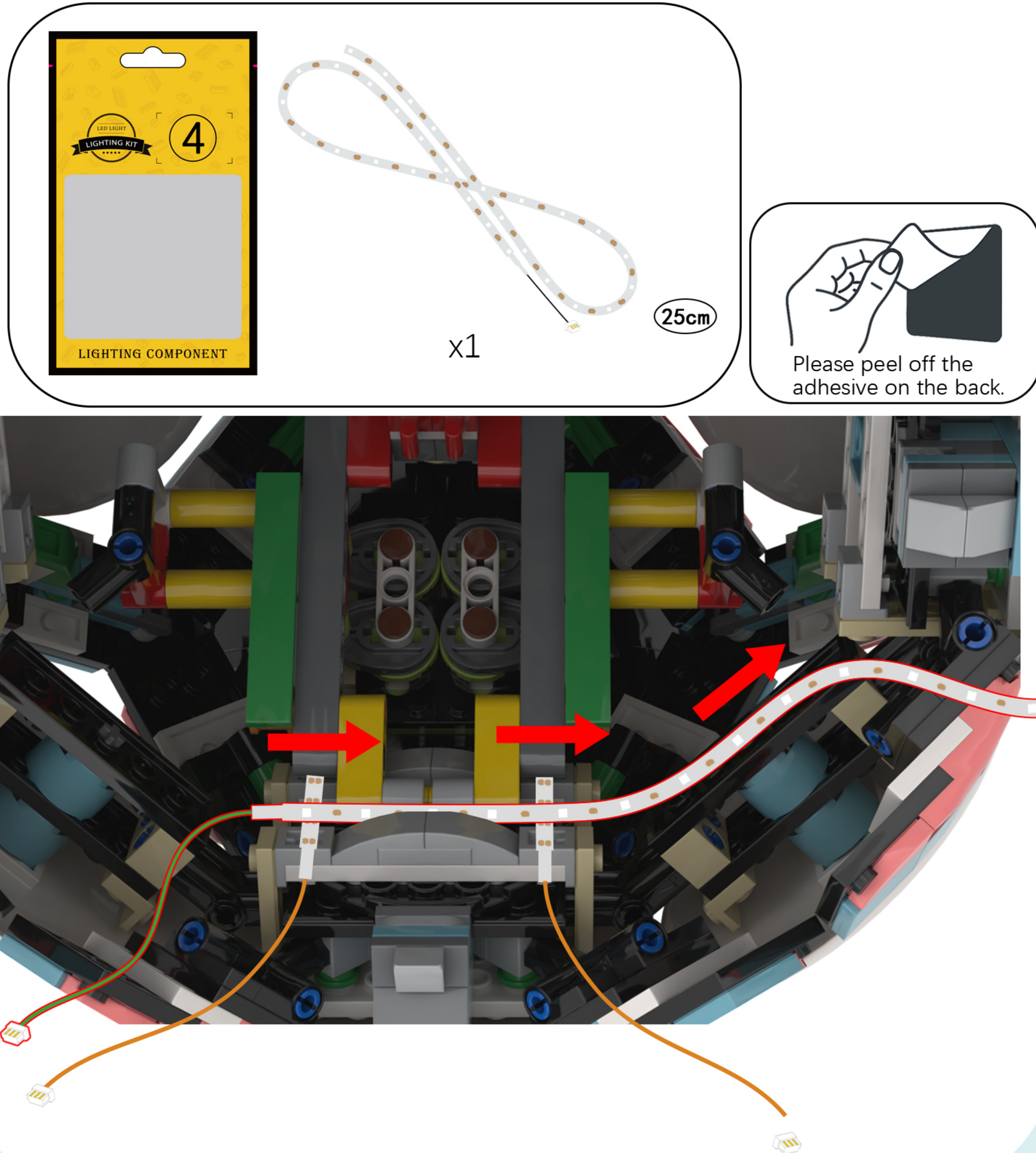

44

EN: Continue attaching the colorful light strips to the building blocks.

DE: Befestigen Sie weiterhin die bunten Lichtstreifen an den Bausteinen.

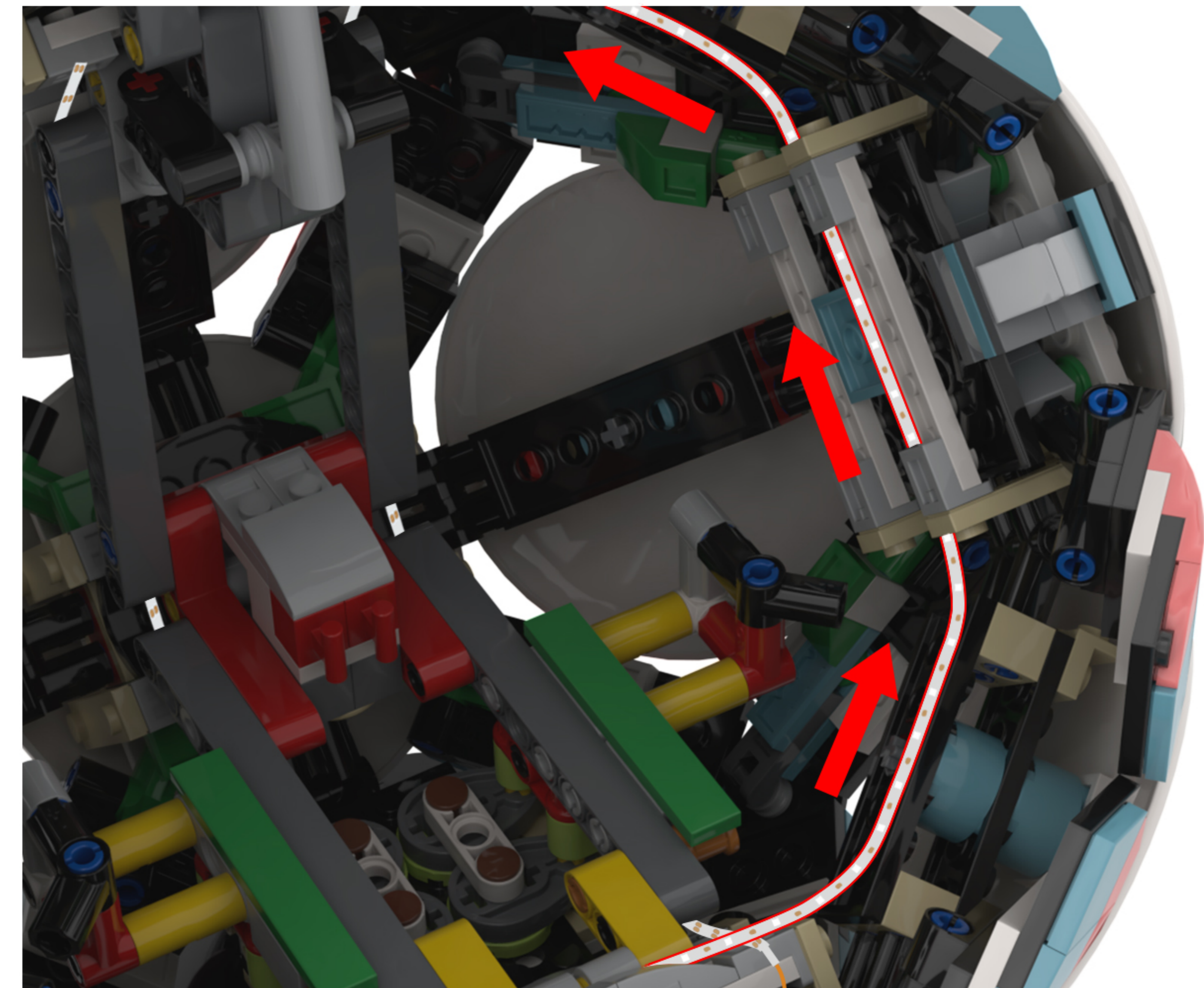

45

EN: Continue attaching the colorful light strips to the building blocks.

DE: Befestigen Sie weiterhin die bunten Lichtstreifen an den Bausteinen.

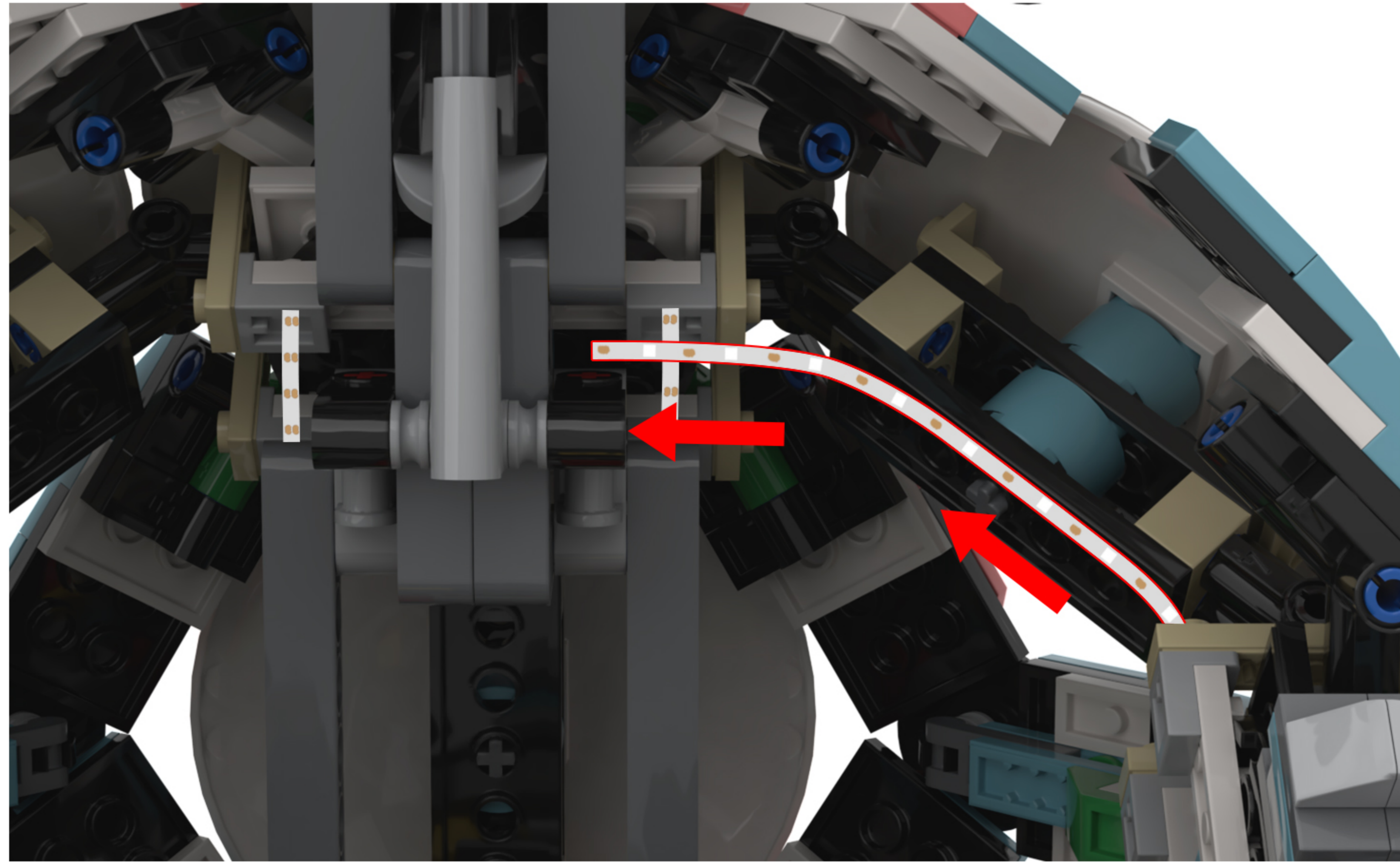
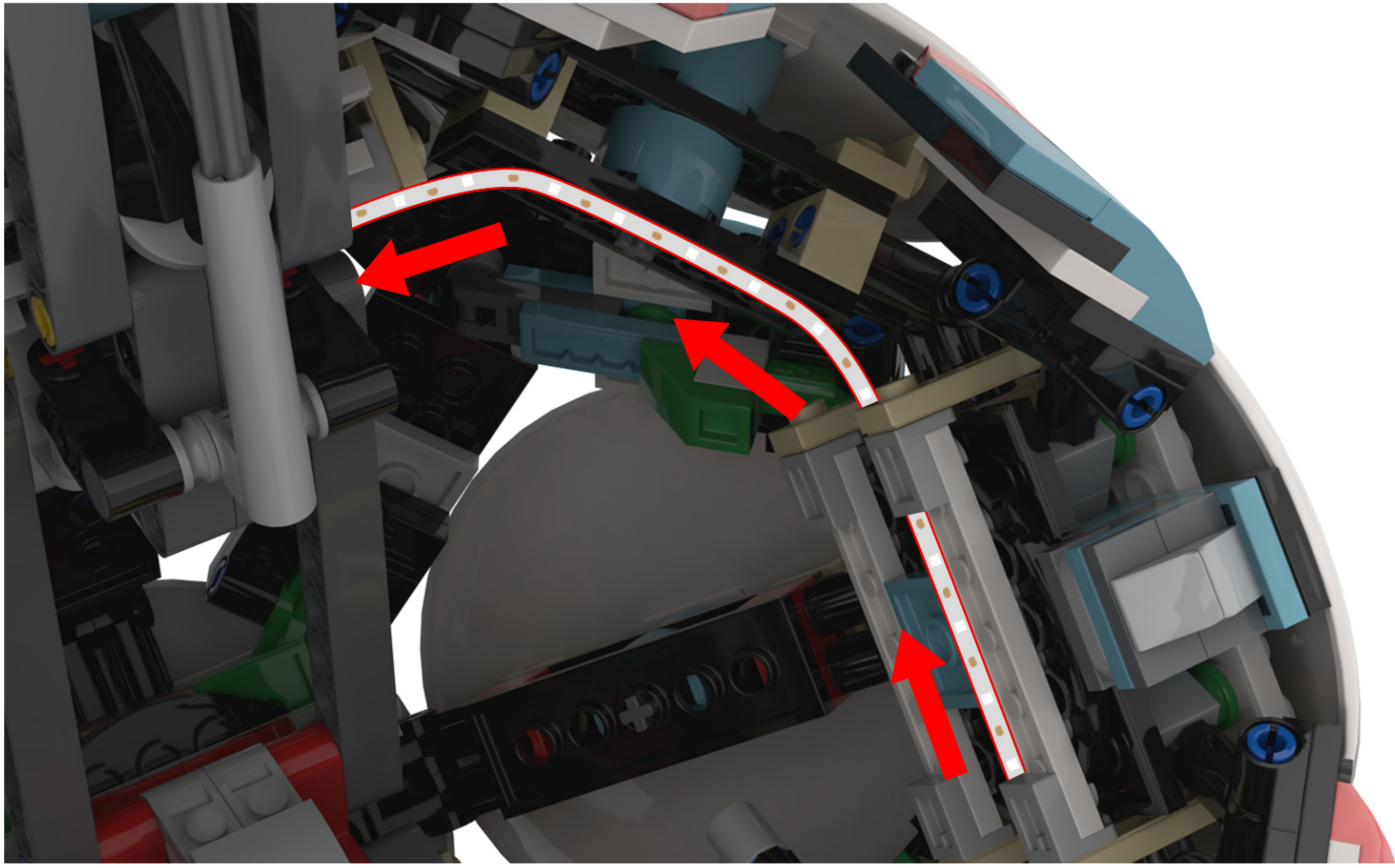

46

EN: Adjust your perspective.

DE: Ändern Sie Ihre Perspektive.

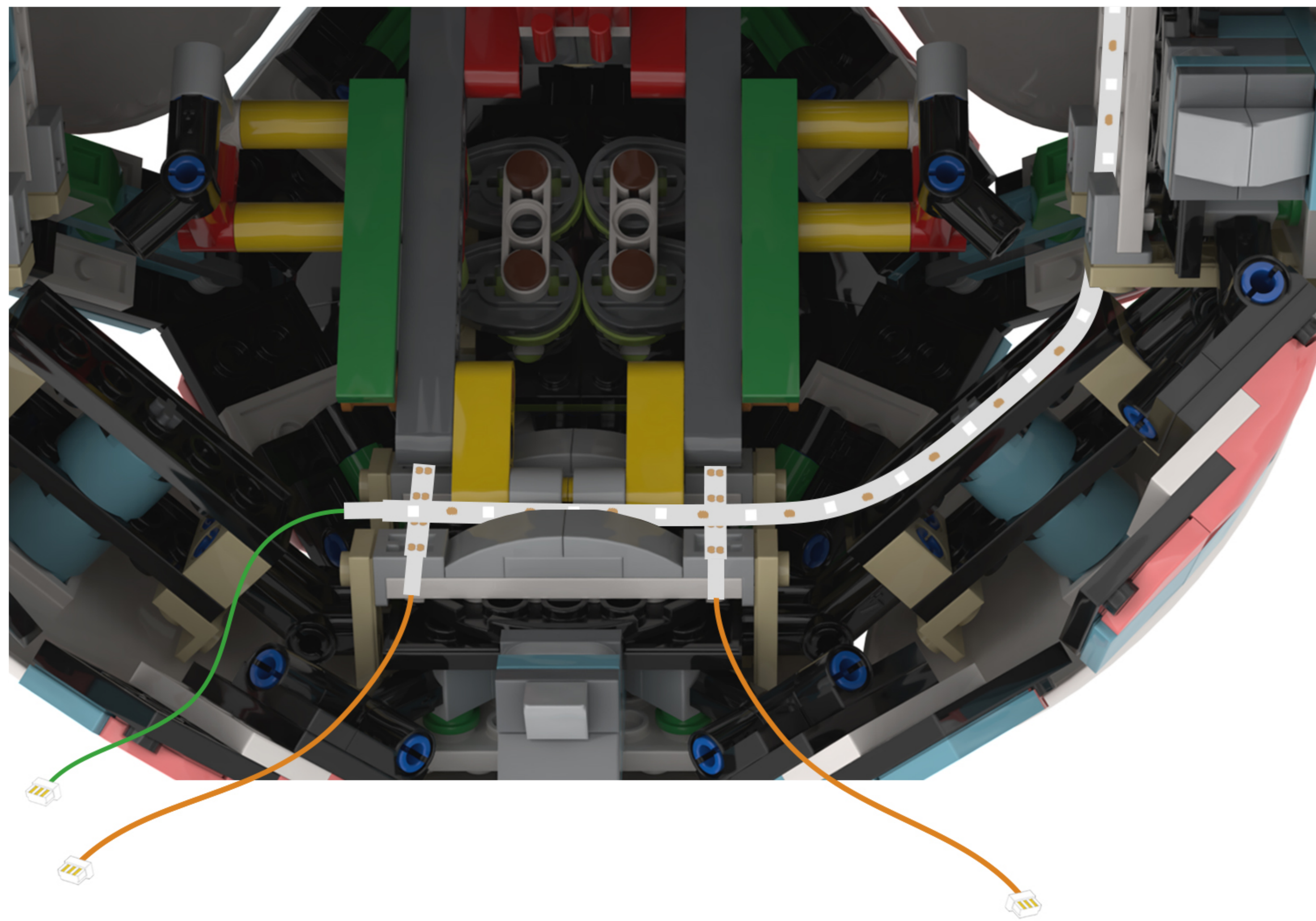

47

EN: Remove the multicolored LED strip from bag #4, peel off the adhesive backing, and attach it to the location shown in the diagram.

DE: Nehmen Sie den mehrfarbigen LED-Streifen aus Beutel Nr. 4, ziehen Sie die Klebefolie ab und befestigen Sie ihn an der in der Abbildung gezeigten Stelle.

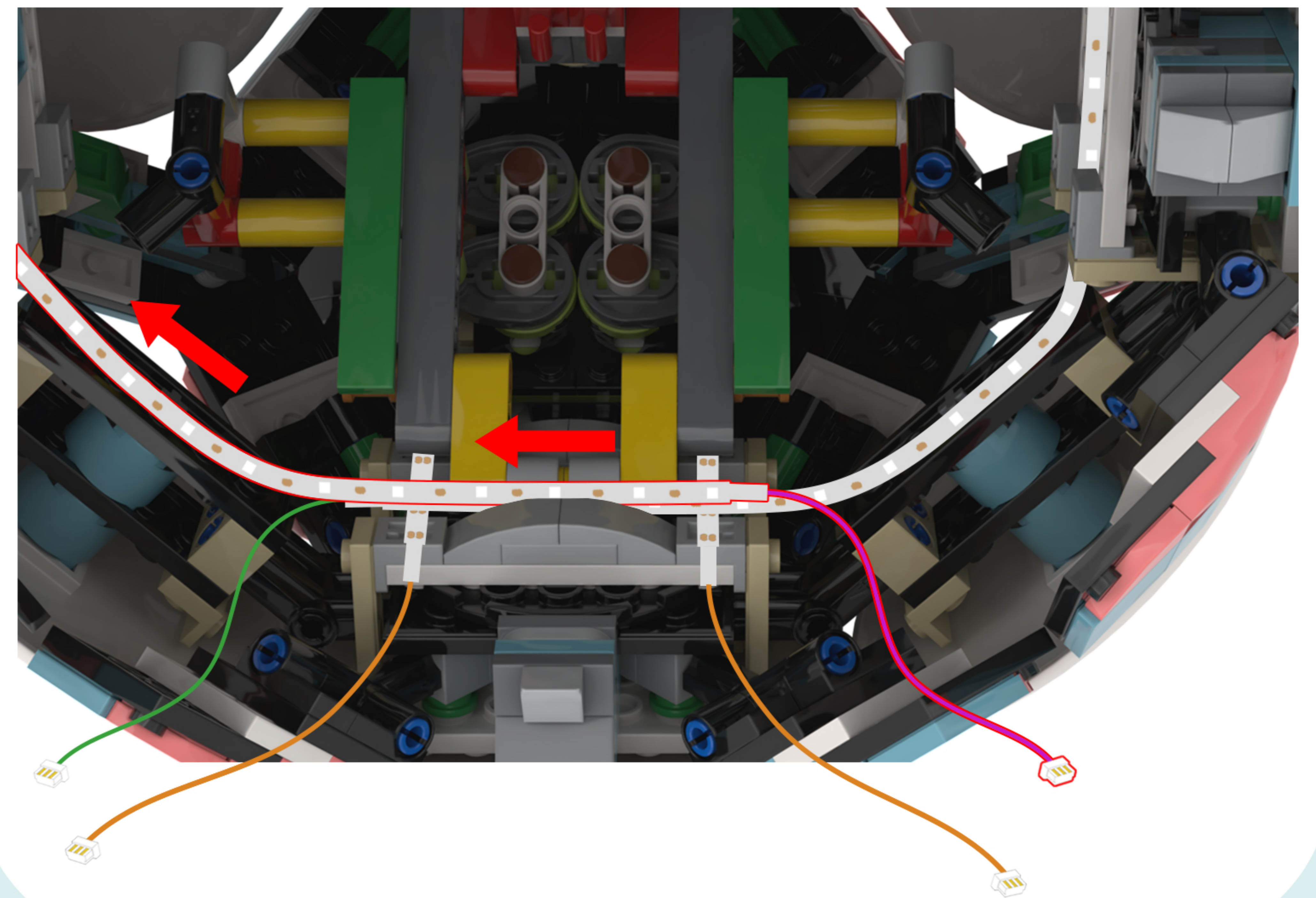
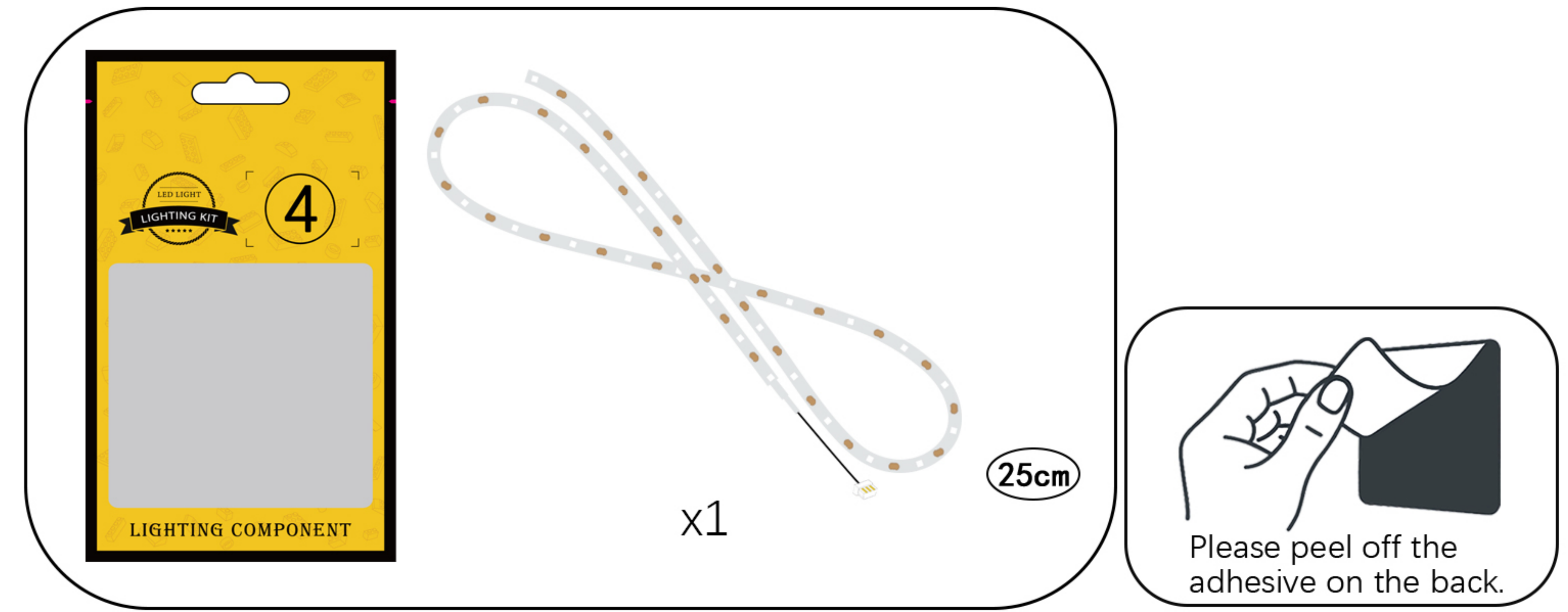

48

EN: Continue attaching the colorful light strips to the building blocks.

DE: Befestigen Sie weiterhin die bunten Lichtstreifen an den Bausteinen.

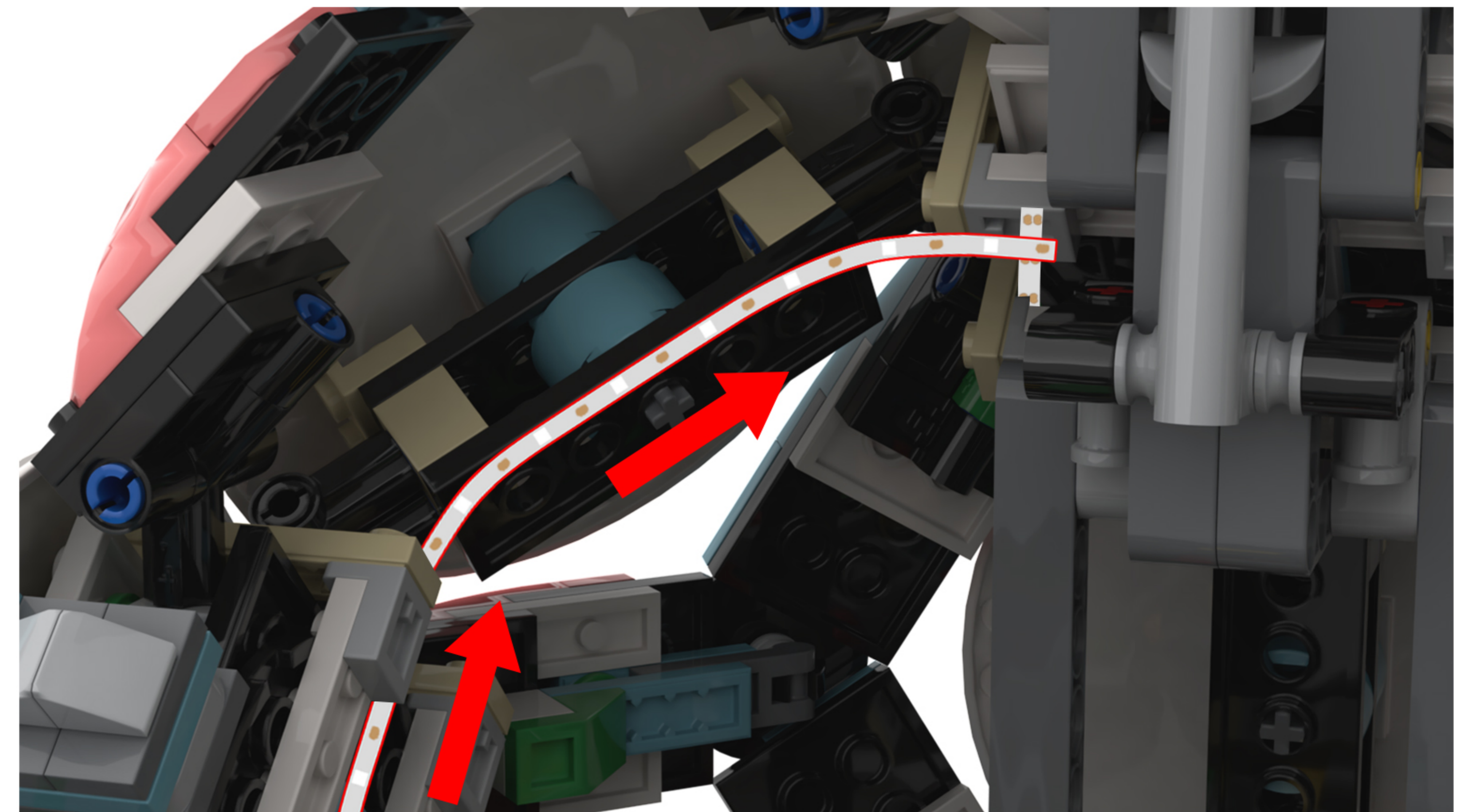
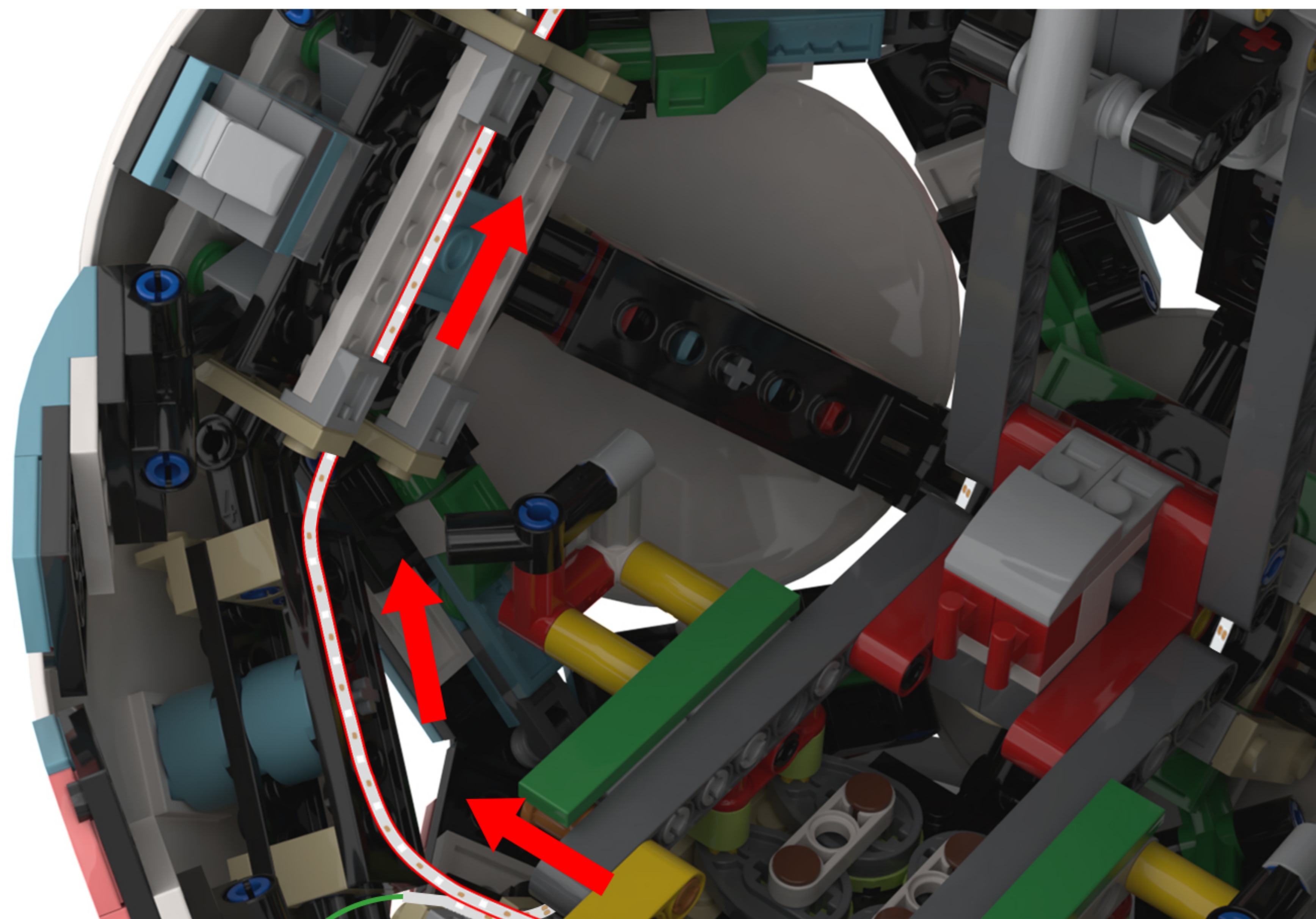

49 EN: Adjust your perspective.
DE: Ändern Sie Ihre Perspektive.

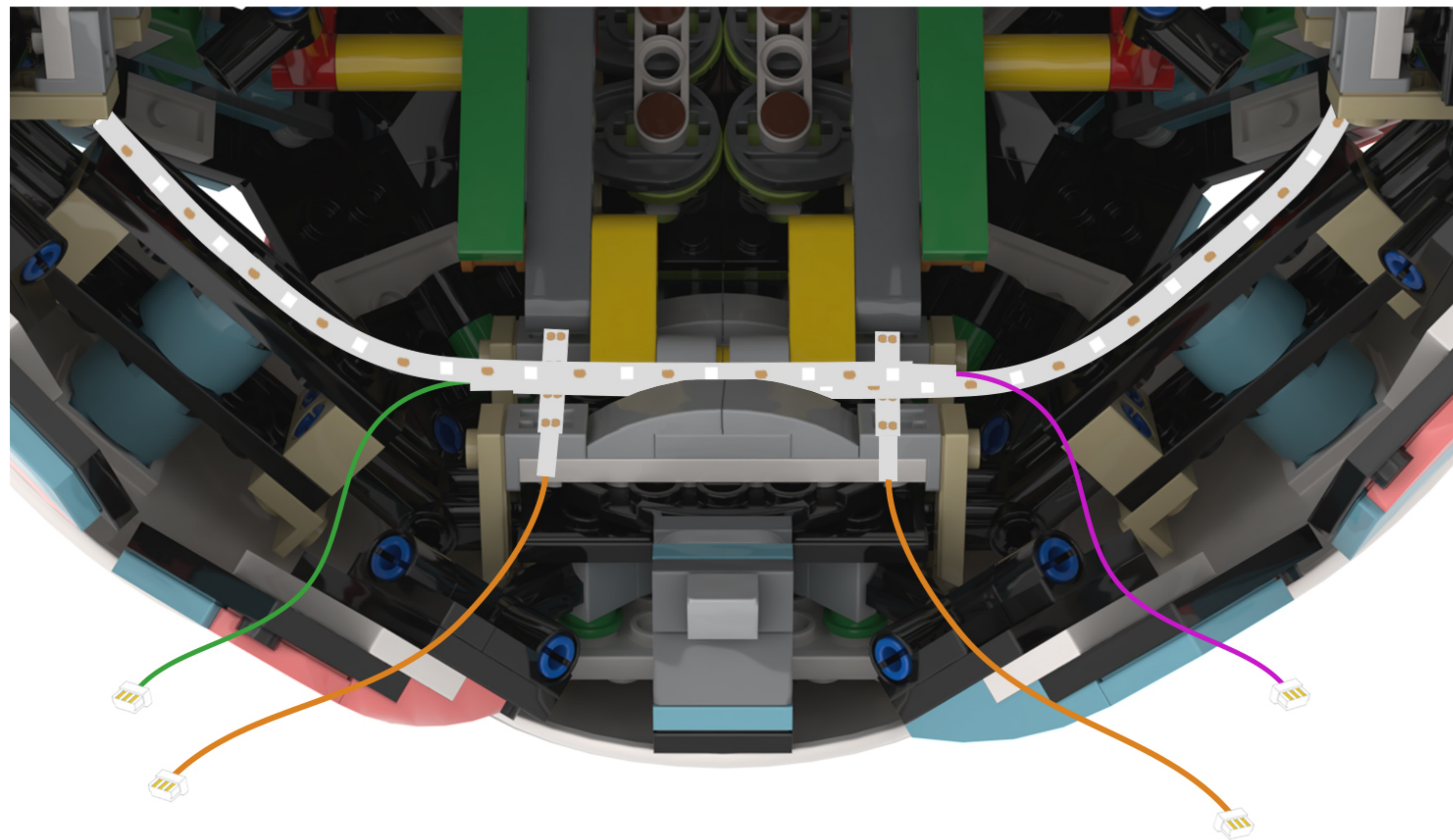

50 EN: Split as shown in the figure.
DE: Wie in der Abbildung gezeigt, teilen Sie es auf.

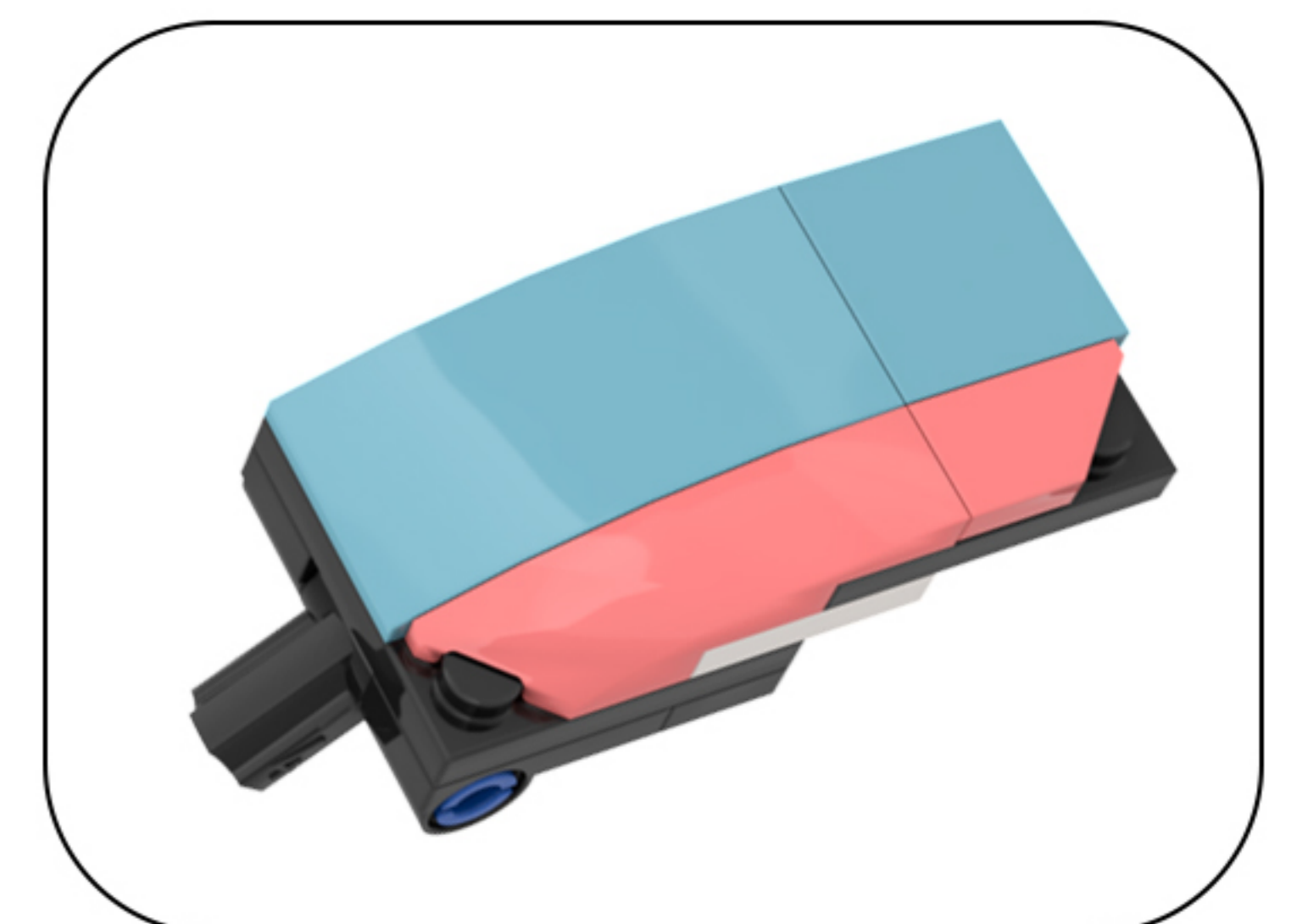
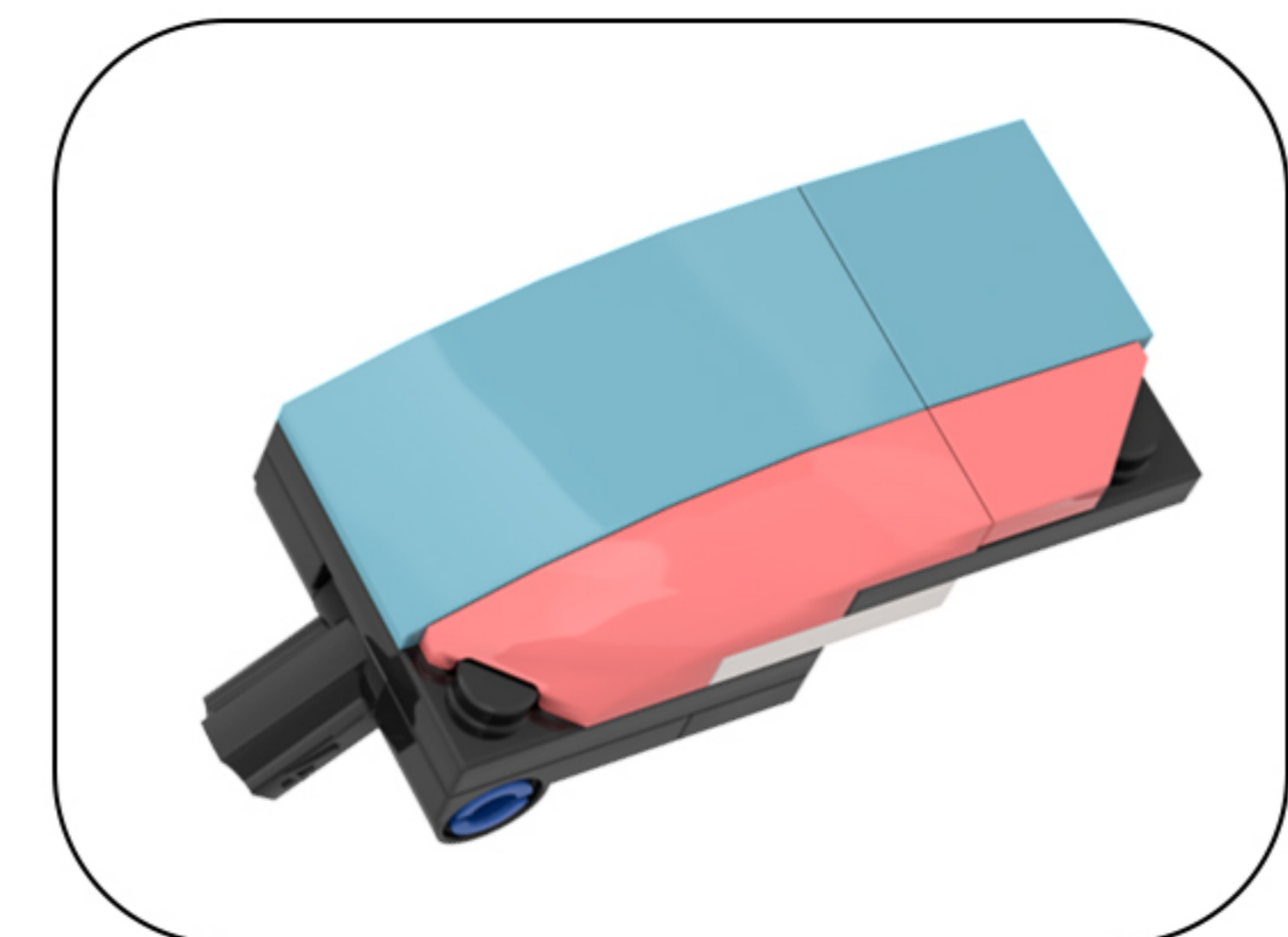
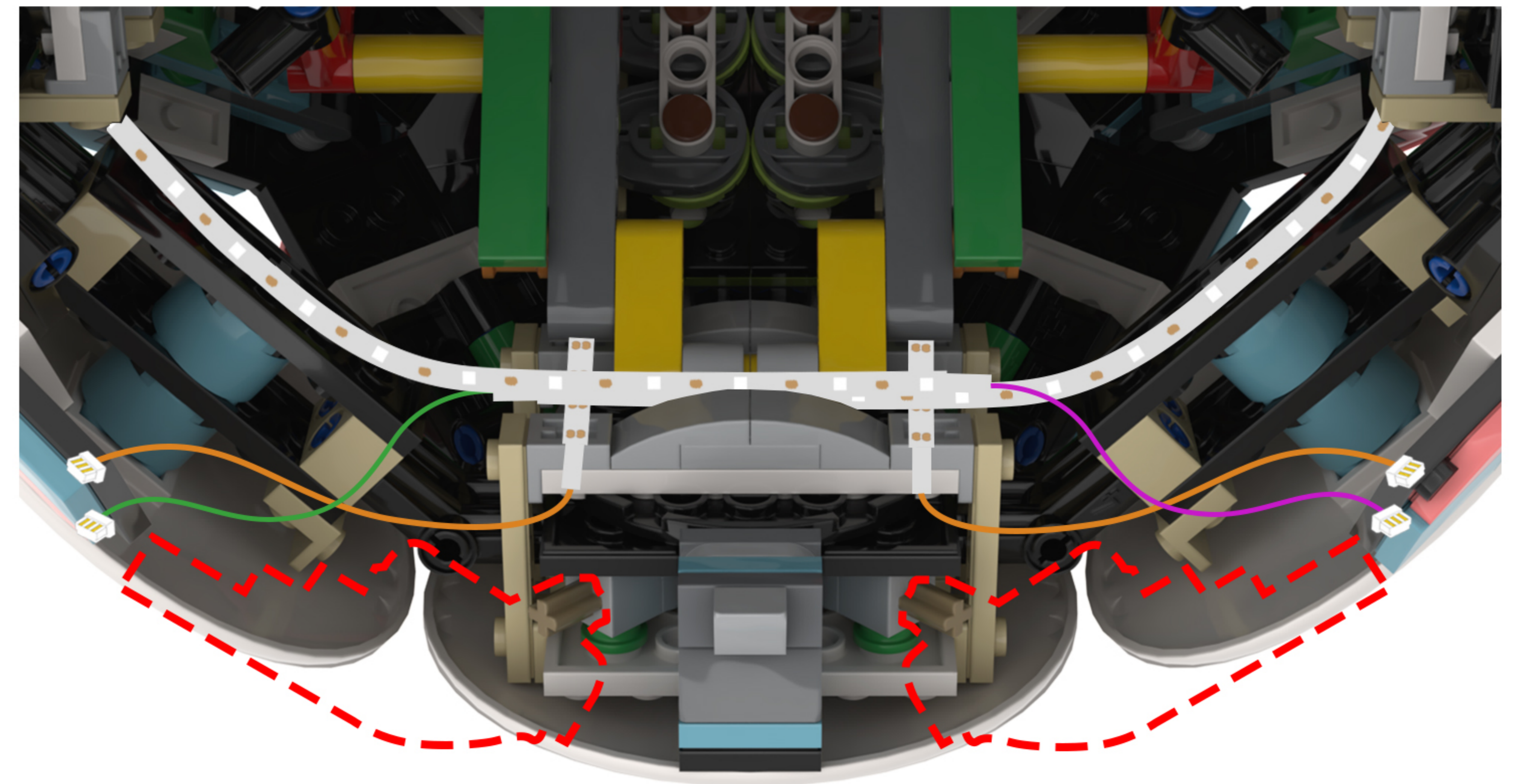

51

EN: Locate this light cord in the diagram.

DE: Suchen Sie dieses Lichtkabel in der Abbildung.

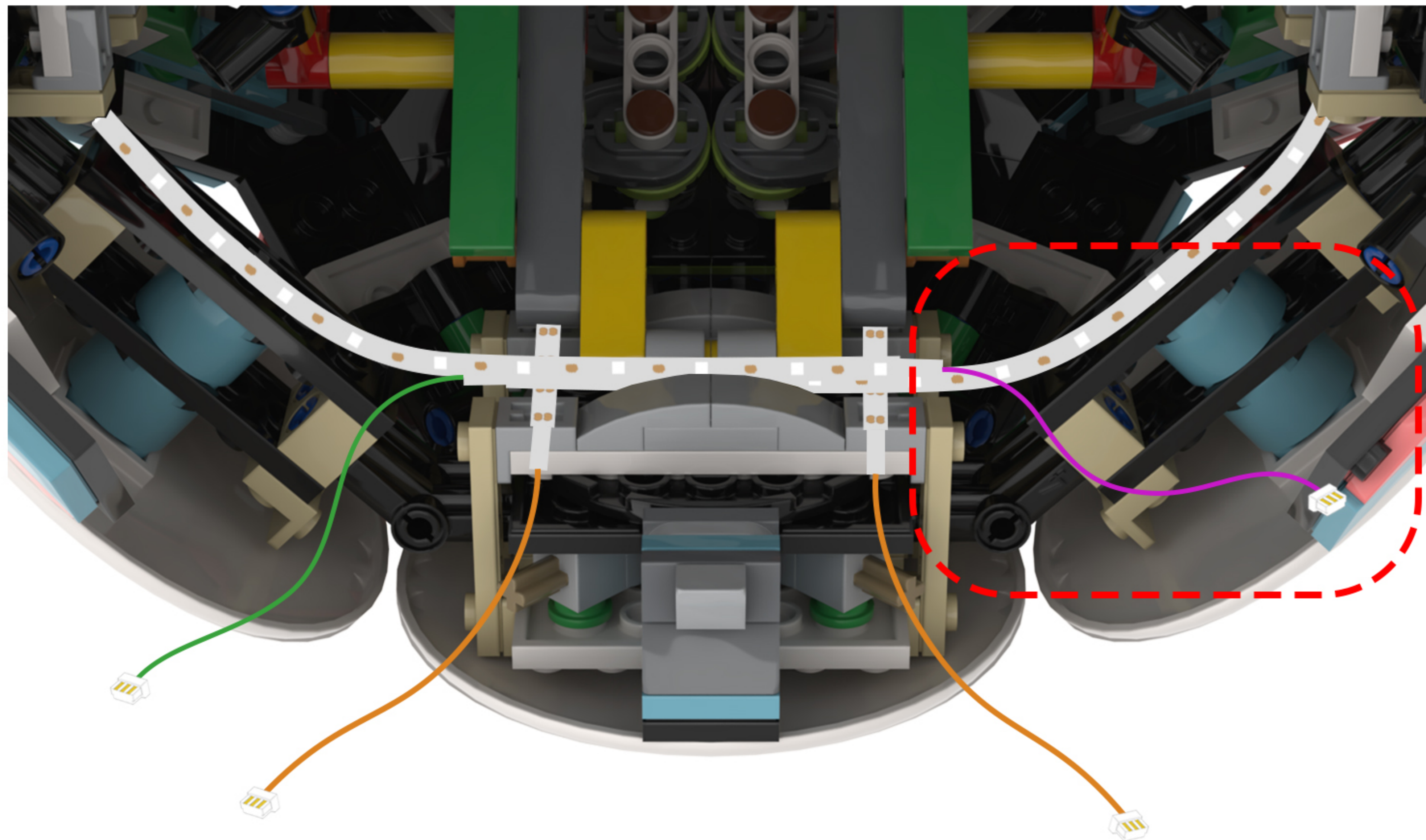

52

EN: Thread the lamp cord through the gaps in the building blocks.

DE: Führen Sie das Lampenkabel durch die Lücken in den Bausteinen.

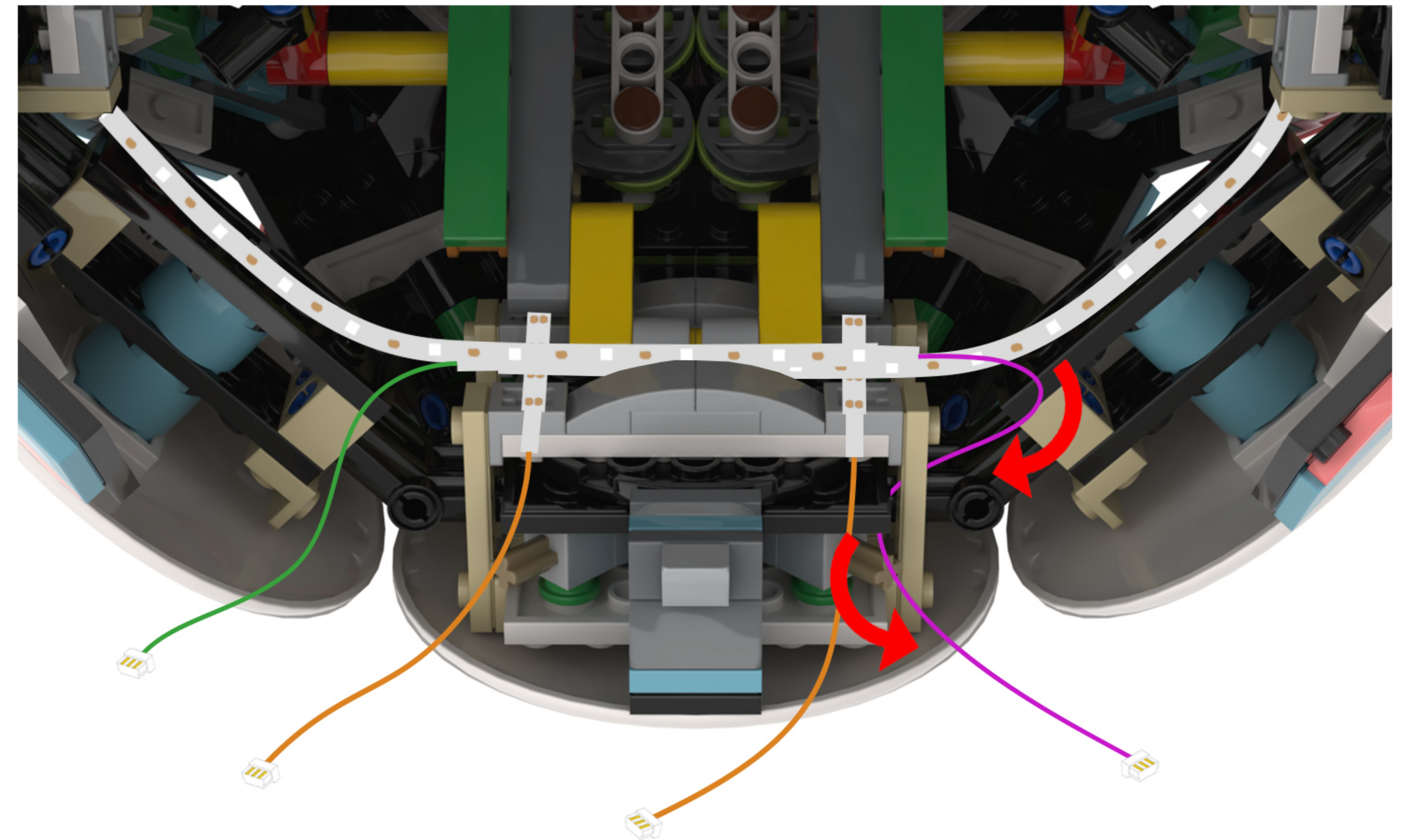

53

EN: Thread the two light cords on the right through the gaps in the building blocks and place them on the left.

DE: Fädle die beiden hellen Schnüre rechts durch die Lücken in den Bausteinen und lege sie links ab.

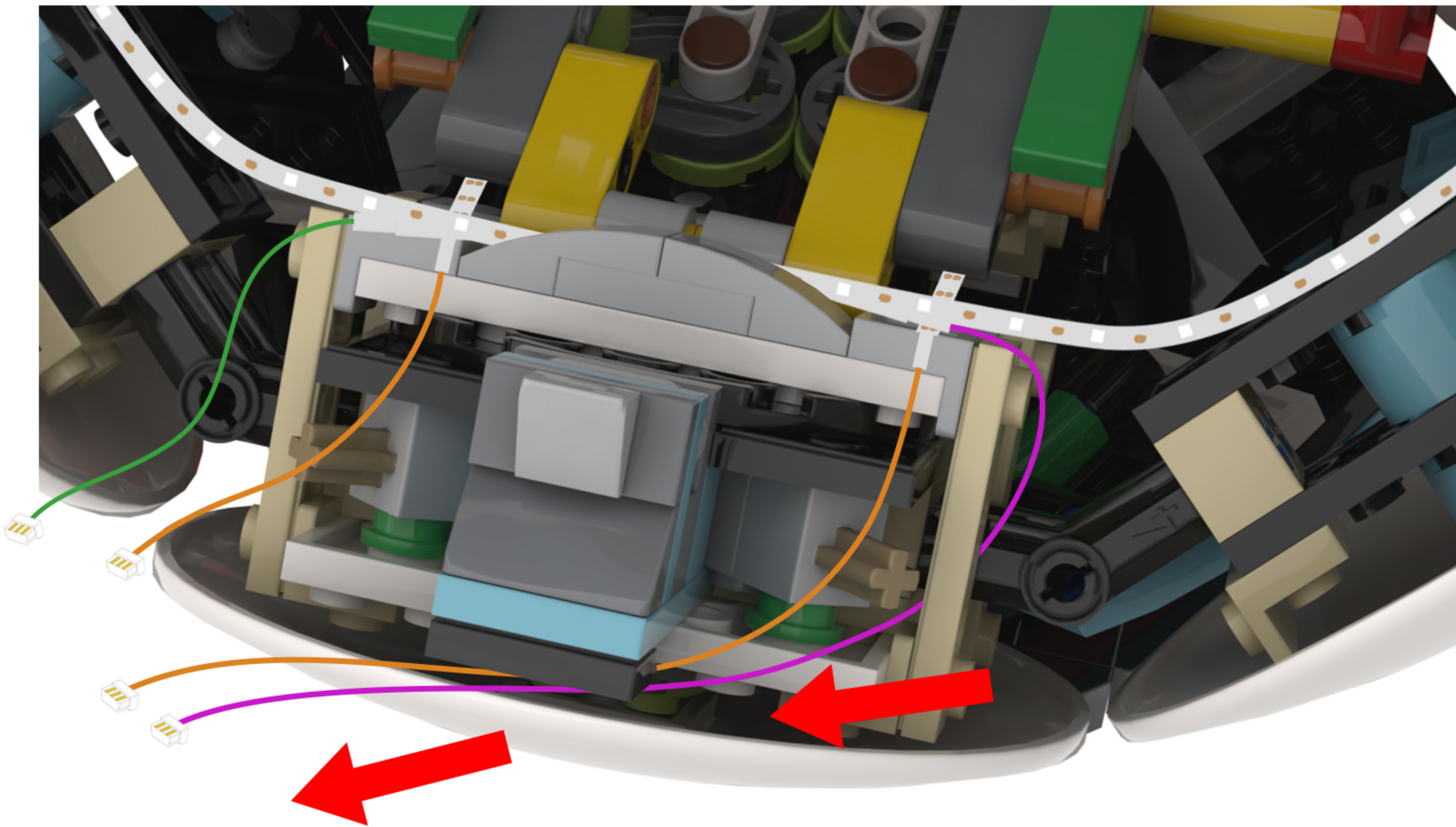

54

EN: Locate this light cord in the diagram.

DE: Suchen Sie dieses Lichtkabel in der Abbildung.

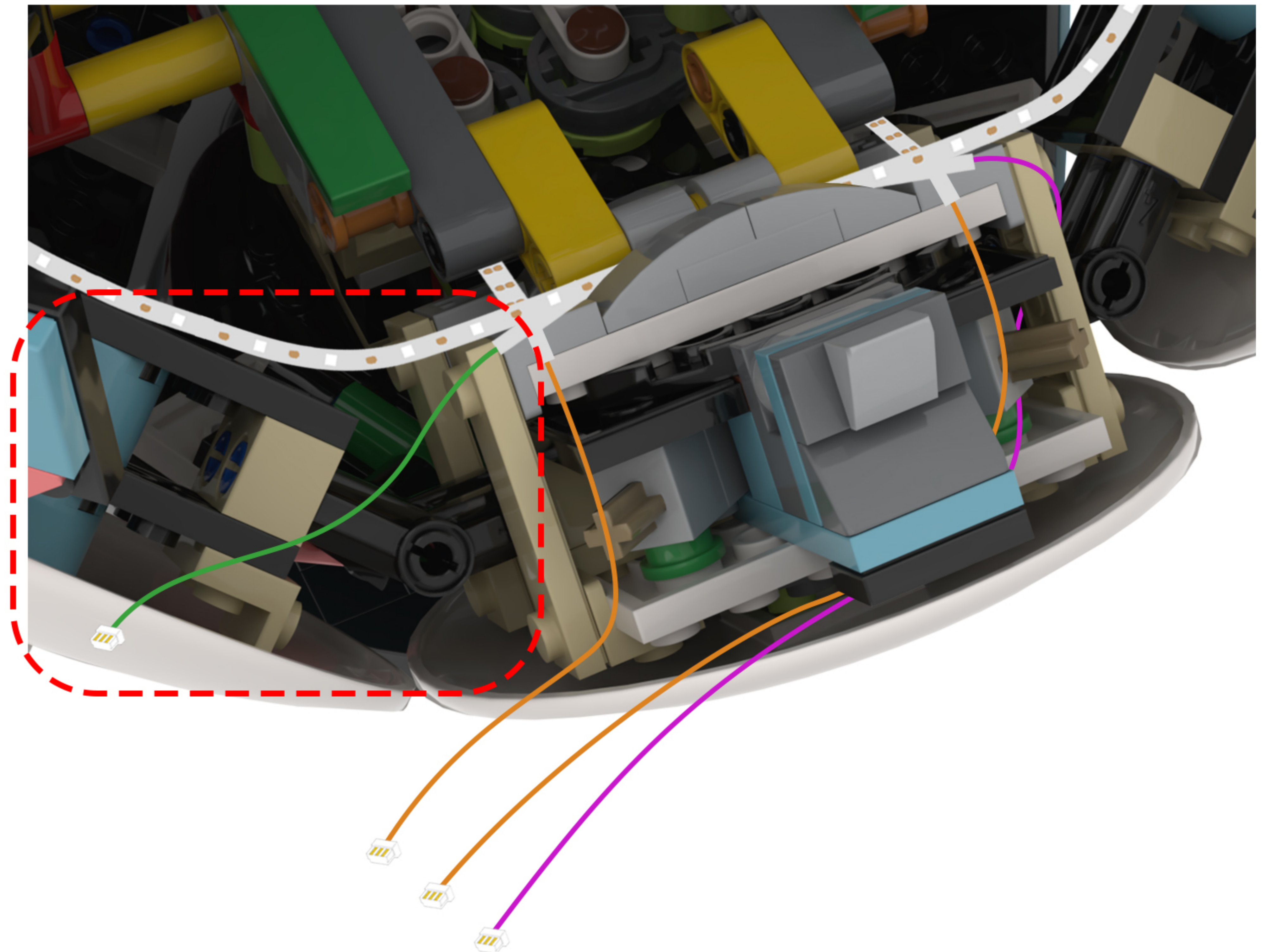

55

EN: Thread the lamp cord through the gaps in the building blocks.

DE: Führen Sie das Lampenkabel durch die Lücken in den Bausteinen.

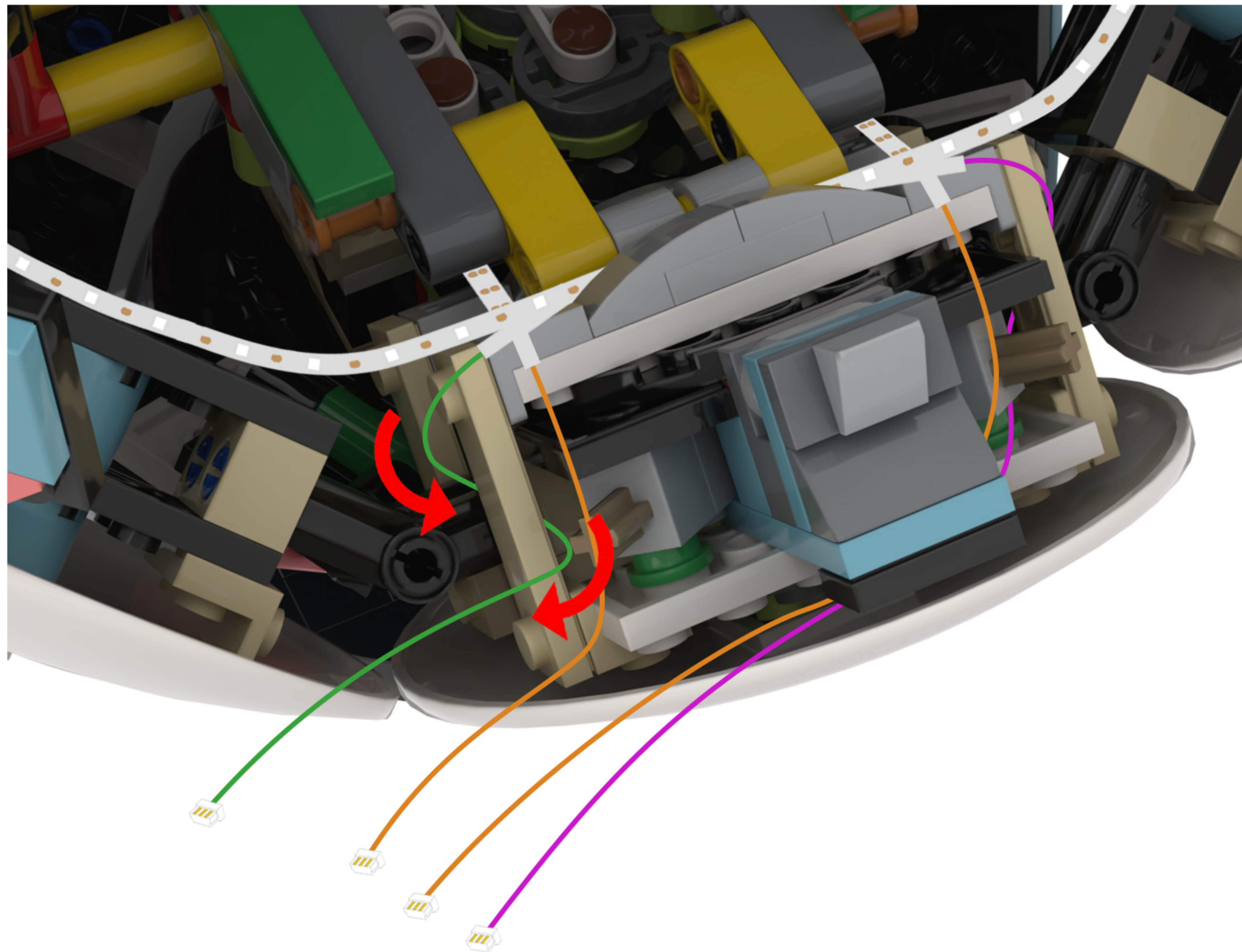

56

EN: Take out the disassembled building blocks and reassemble them.

DE: Nehmen Sie die zerlegten Bausteine heraus und setzen Sie sie wieder zusammen.

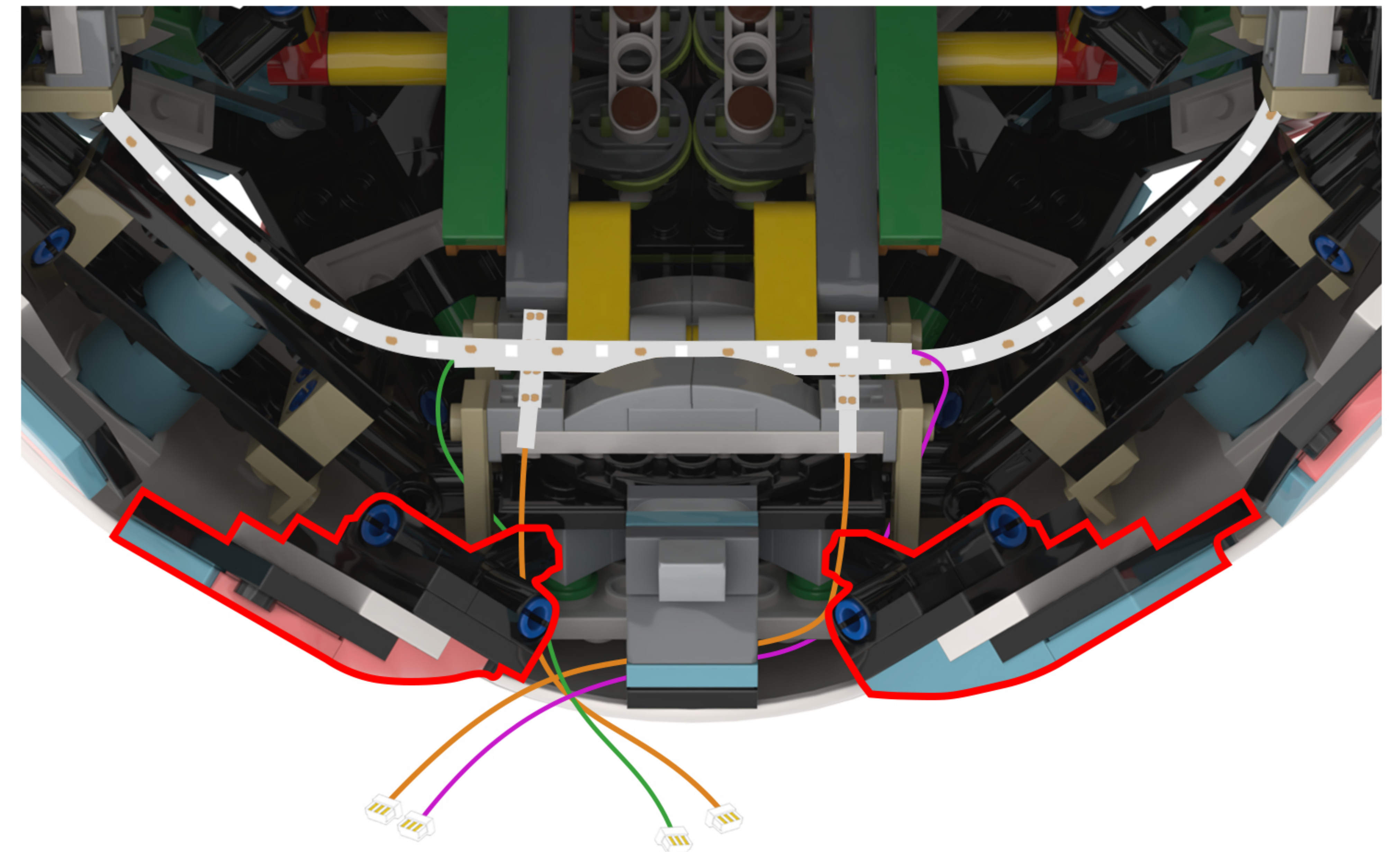
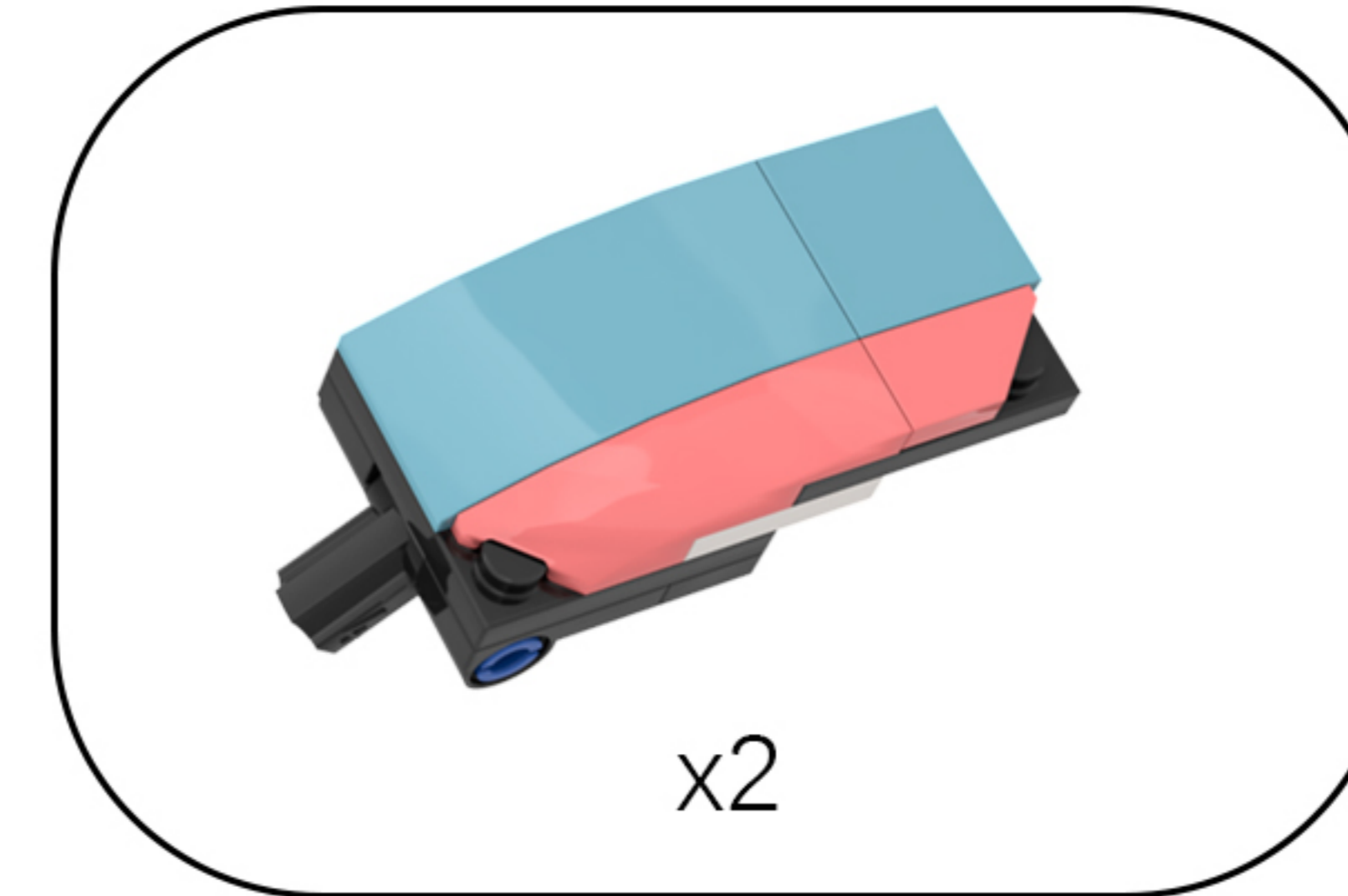

57

EN: Remove the expansion board and connecting cable from Bag 5, then connect them together.

DE: Entnehmen Sie die Erweiterungskarte und das Verbindungskabel aus Beutel 5 und verbinden Sie sie miteinander.

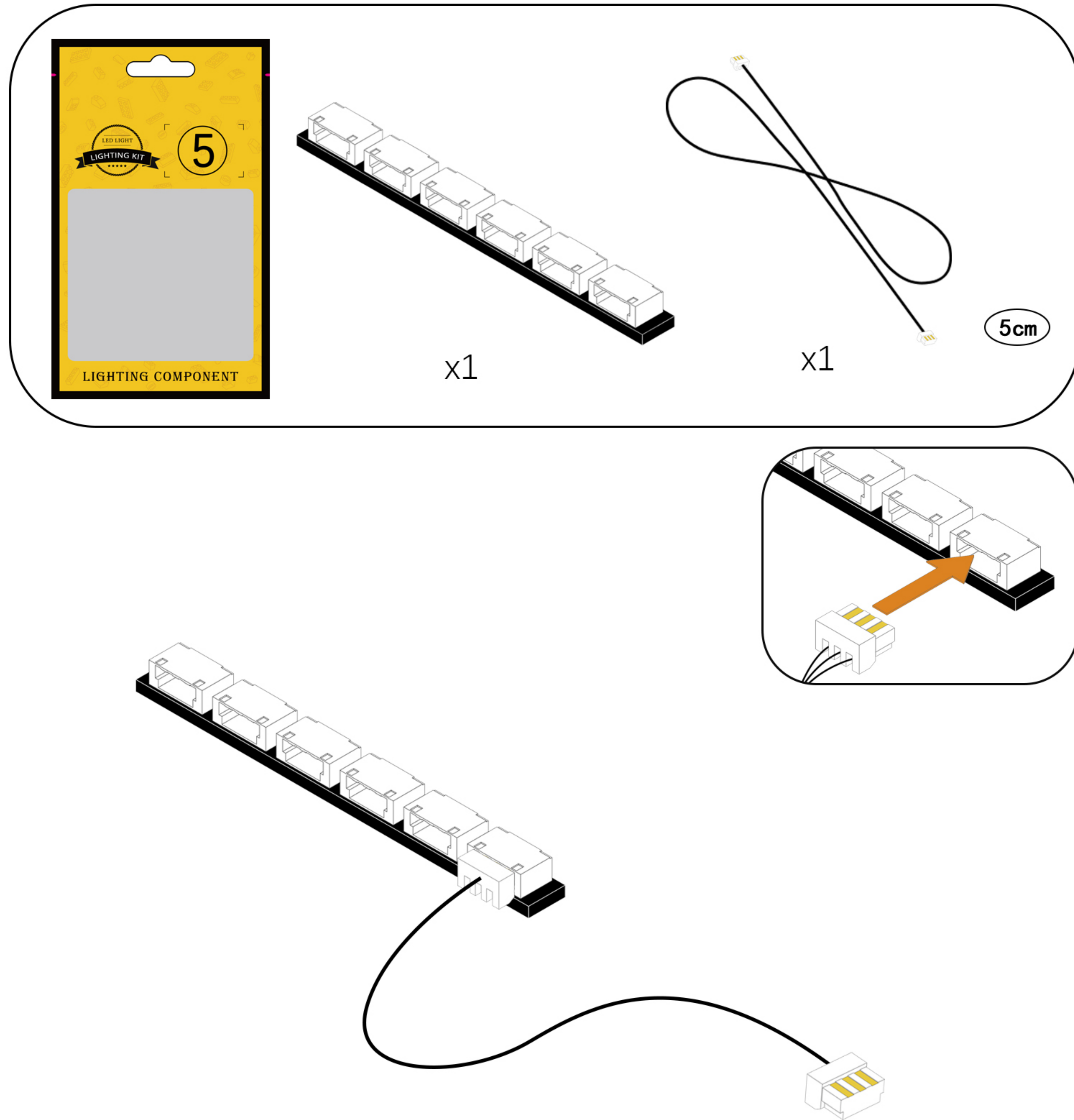

58

EN: Connect the four light cables to the expansion board in sequence.

DE: Schließen Sie die vier Lichtkabel der Reihe nach an die Erweiterungskarte an.

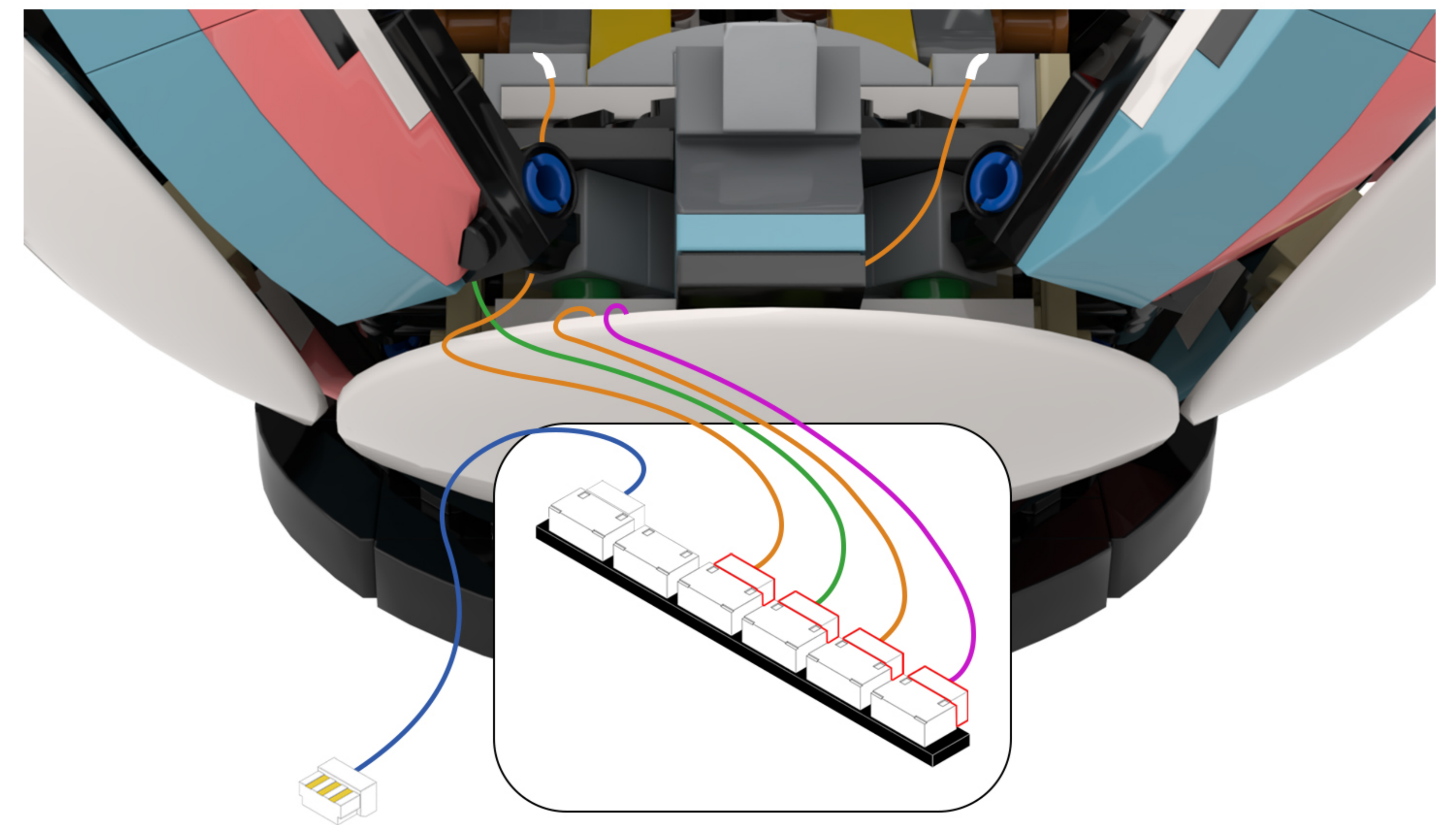
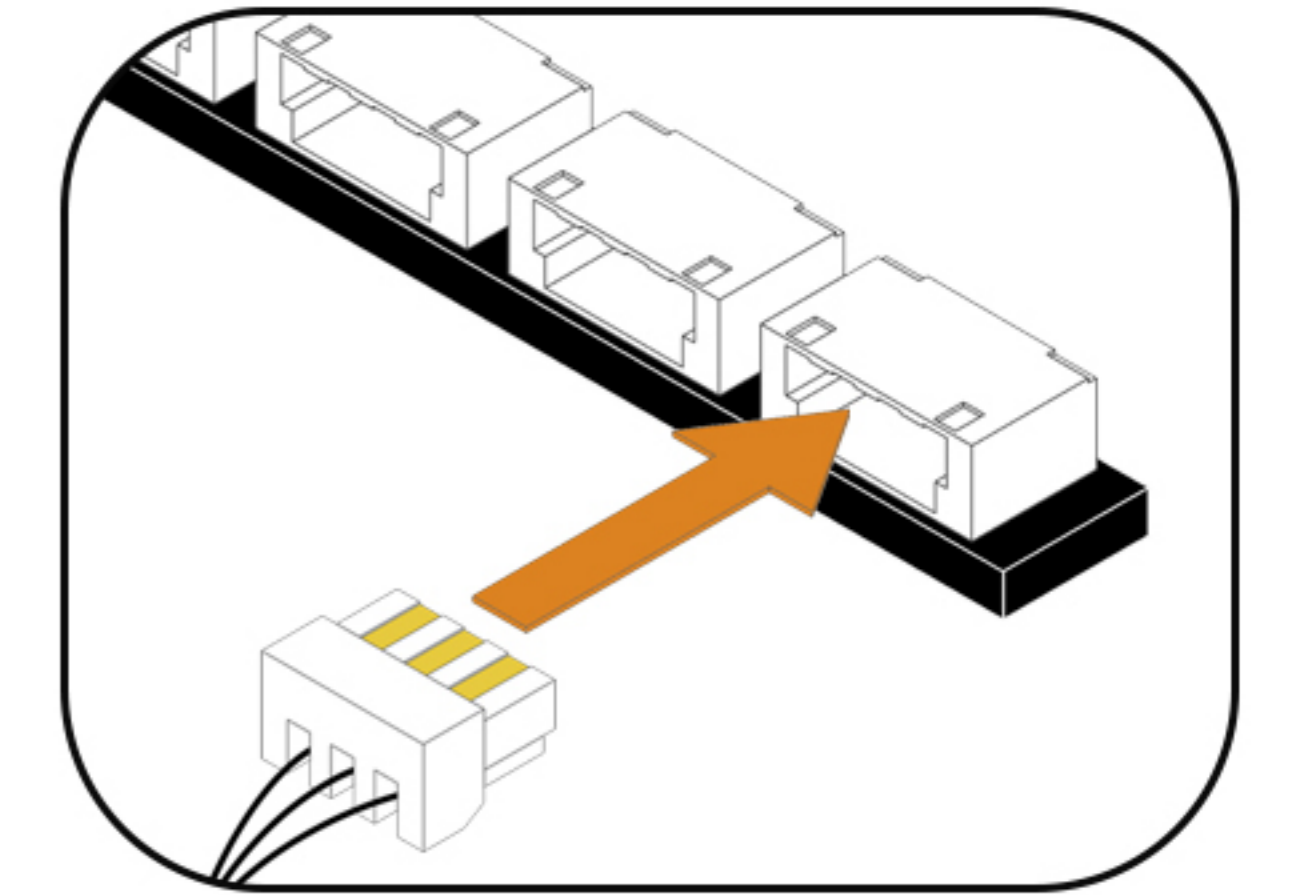

59

EN: Remove the color module from bag #6 and connect the cable to the color module.

DE: Entnehmen Sie das Farbmodul aus Beutel Nr. 6 und schließen Sie das Kabel an das Farbmodul an.

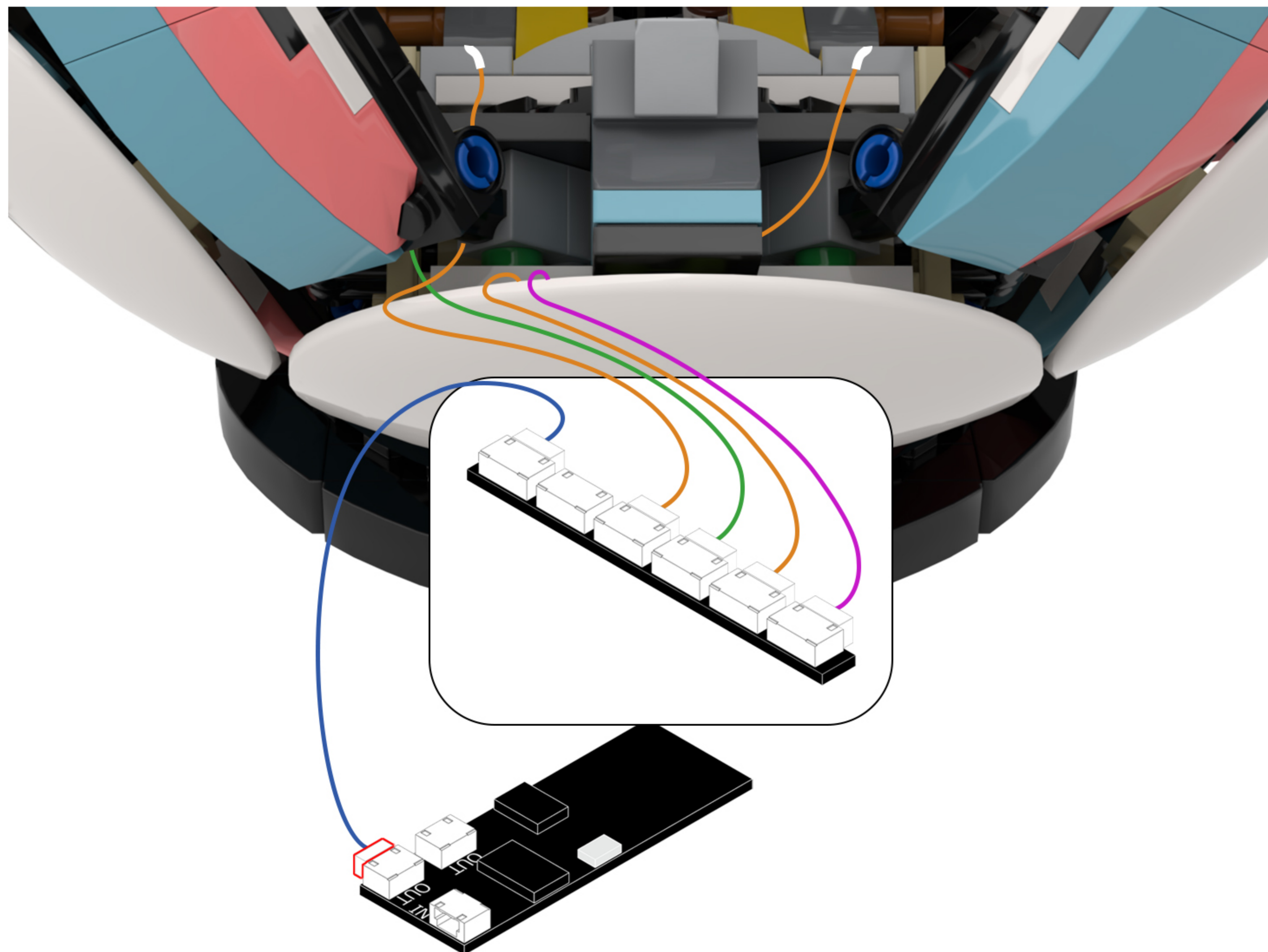
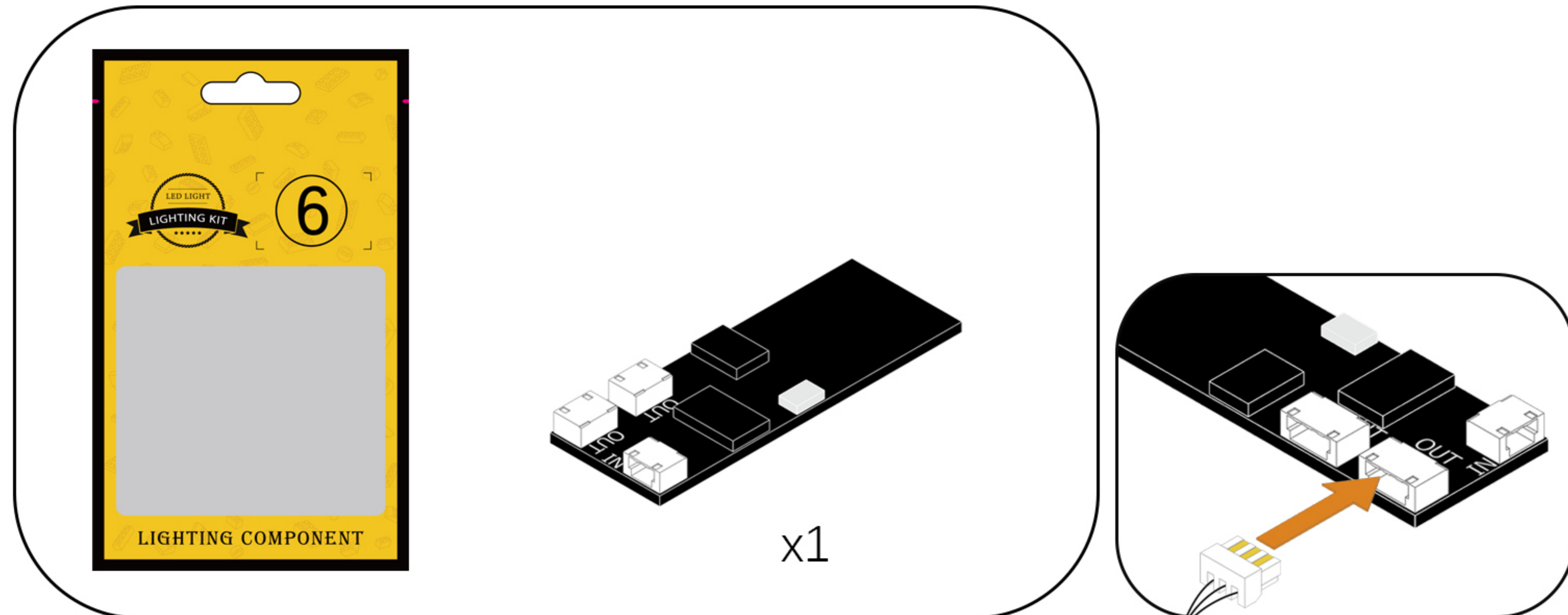

60

EN: Take out the disassembled building blocks and reassemble them.

DE: Nehmen Sie die zerlegten Bausteine heraus und setzen Sie sie wieder zusammen.

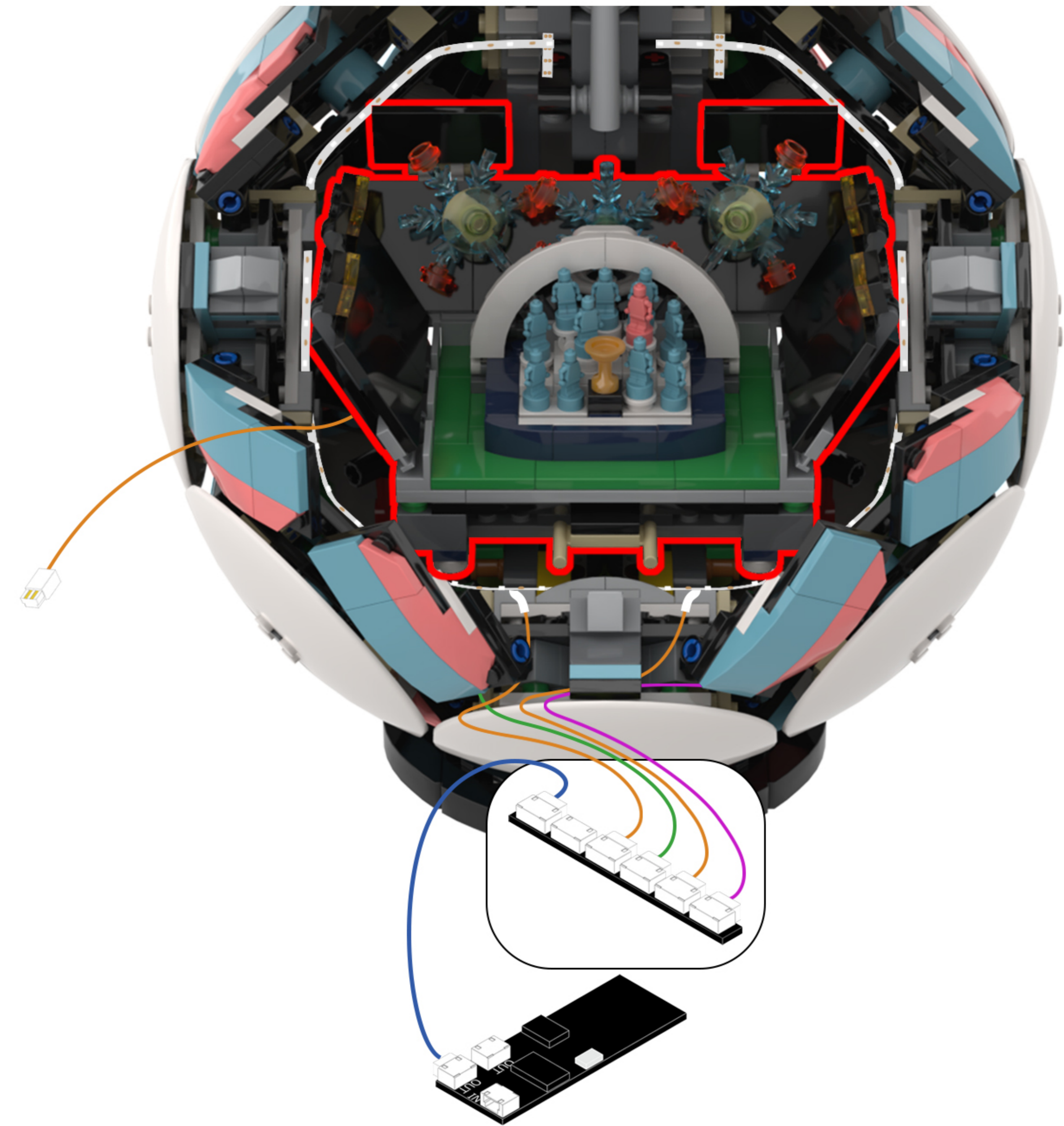
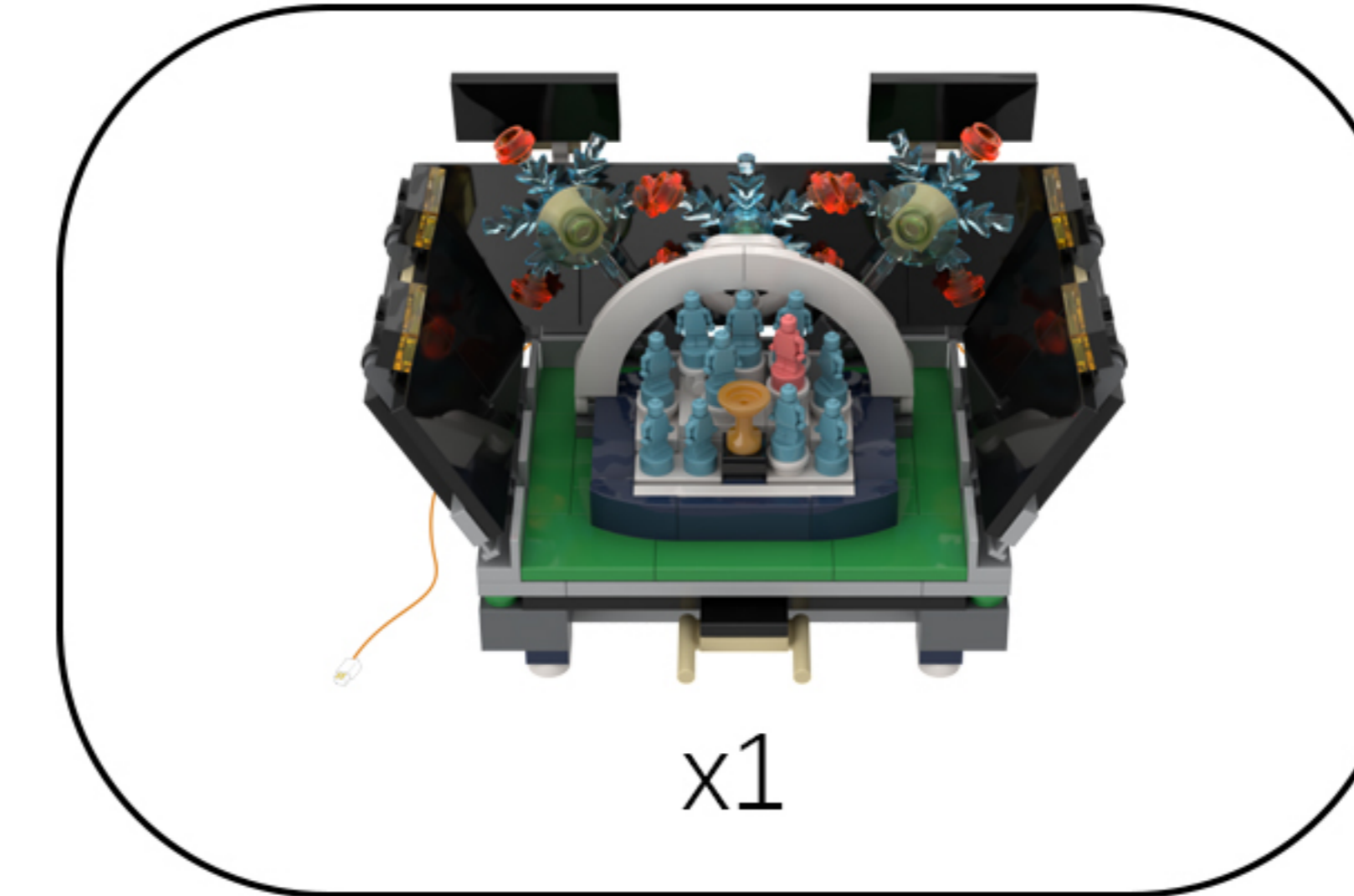

Note: Keep the light wires outside the model.

61

EN: Rotate the model to the side.

DE: Drehen Sie das Modell zur Seite.

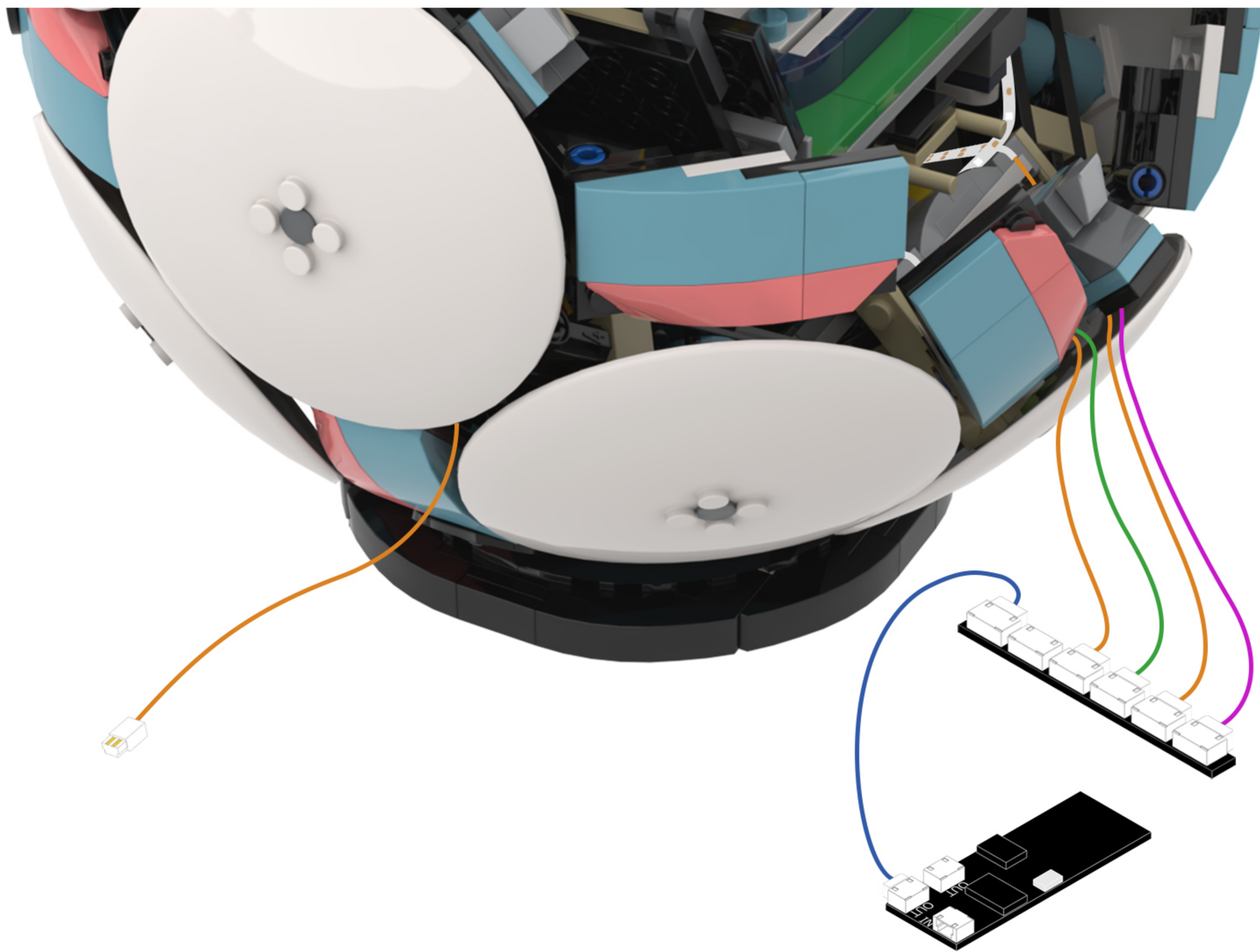

62

EN: Split as shown in the figure.

DE: Wie in der Abbildung gezeigt, teilen Sie es auf.

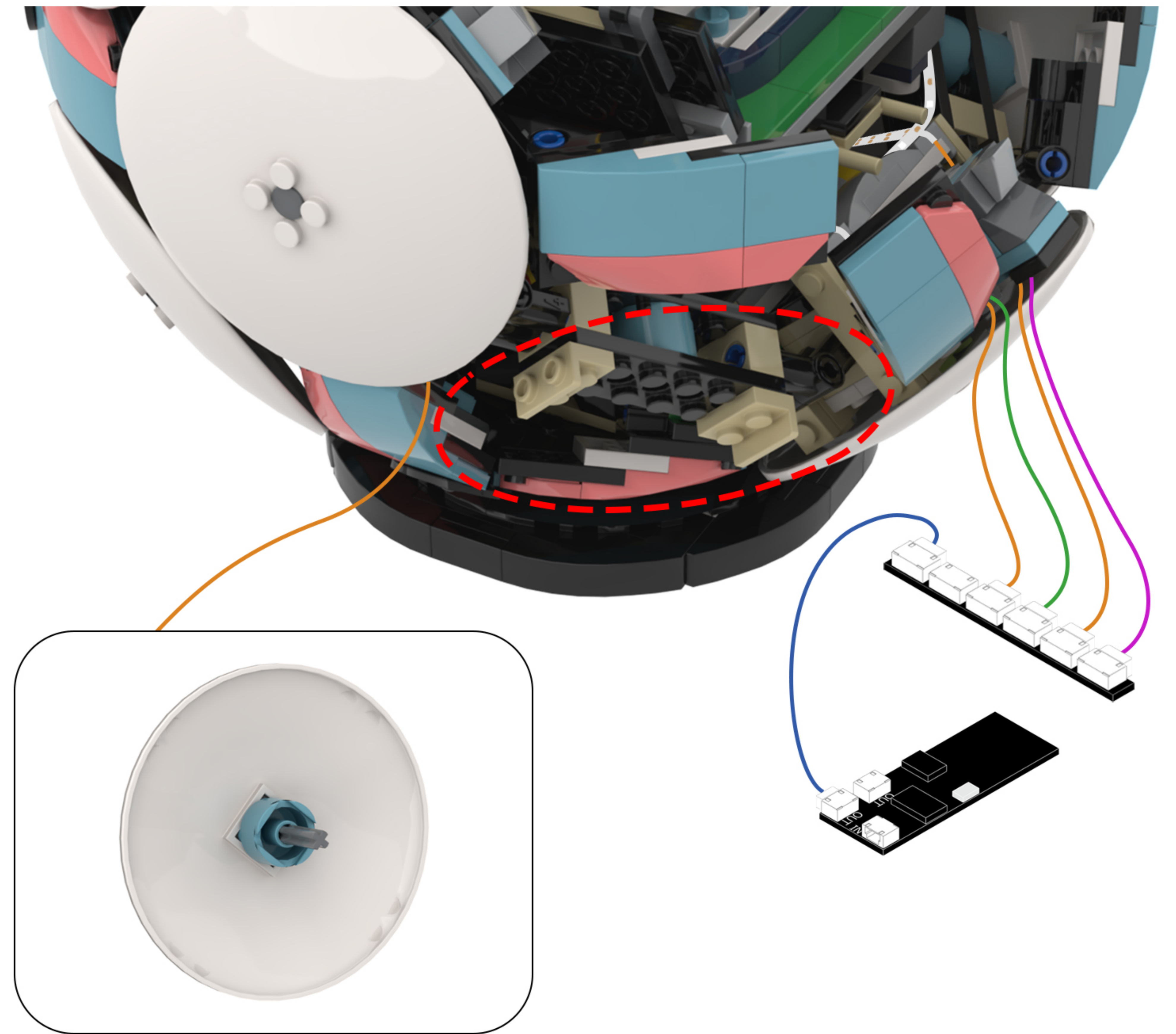

63

EN: Remove the expansion board for the 4-seat configuration and the 5cm connecting cable from Bag 3, then connect them together.

DE: Entnehmen Sie die Erweiterungskarte für die 4-Sitzer-Konfiguration und das 5 cm lange Verbindungskabel aus Beutel 3 und verbinden Sie beide miteinander.

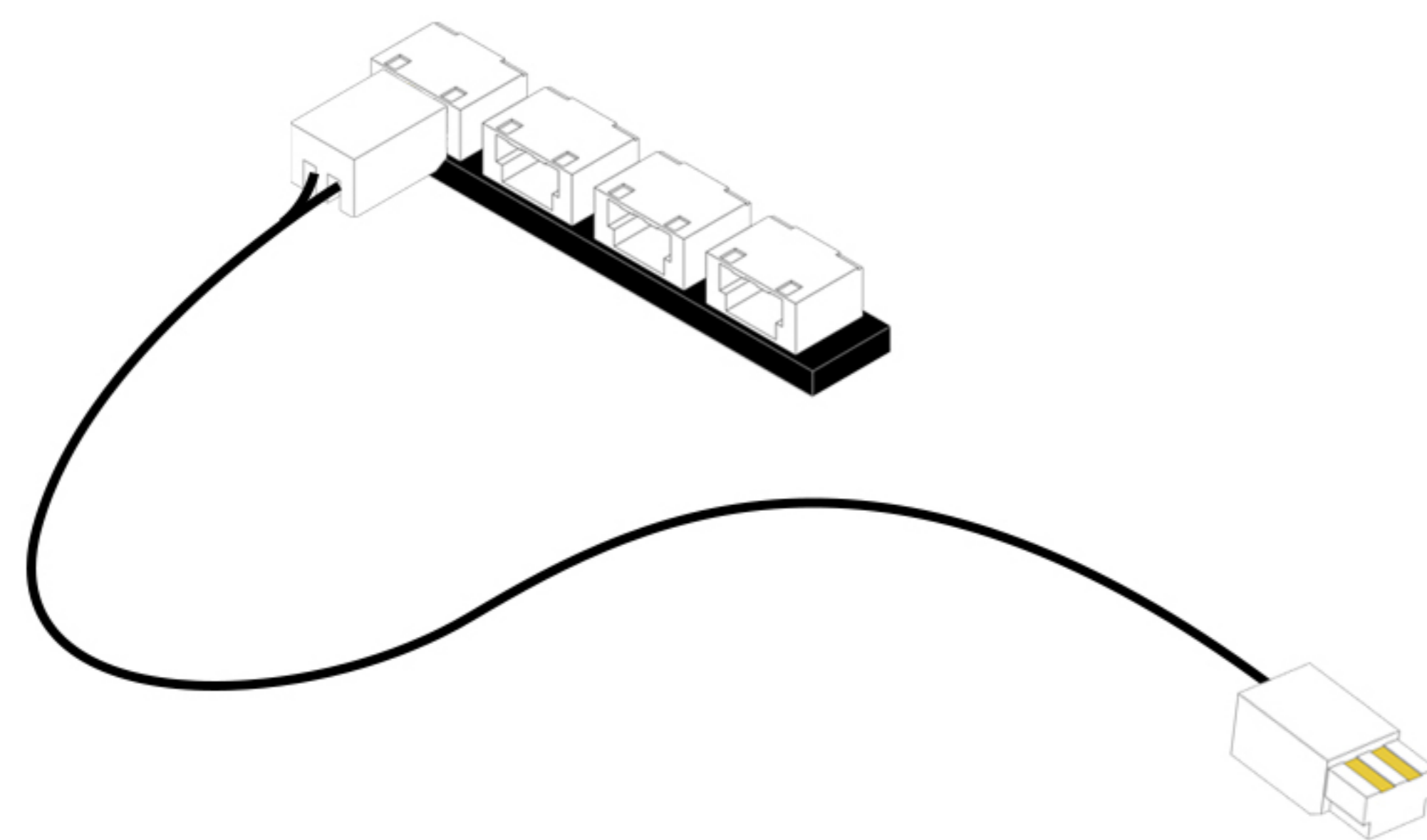
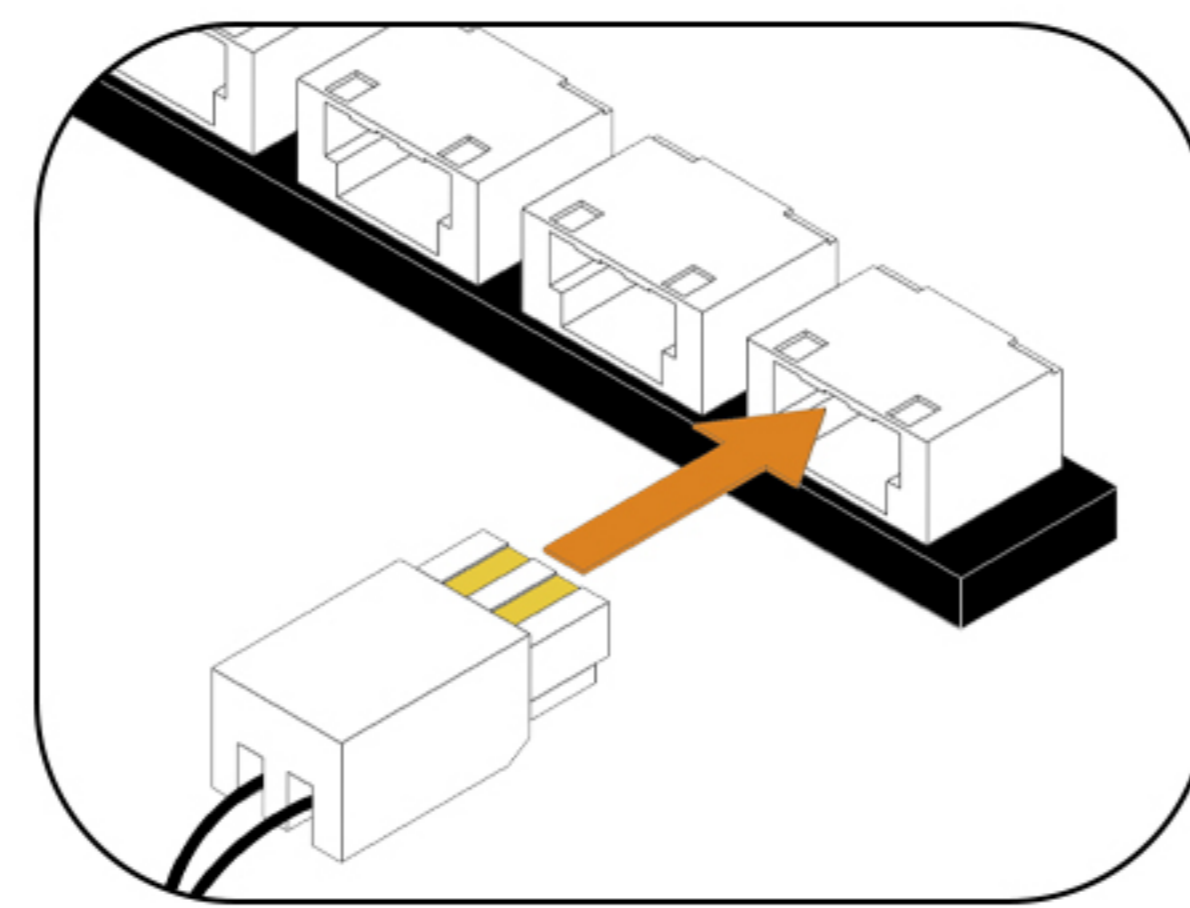
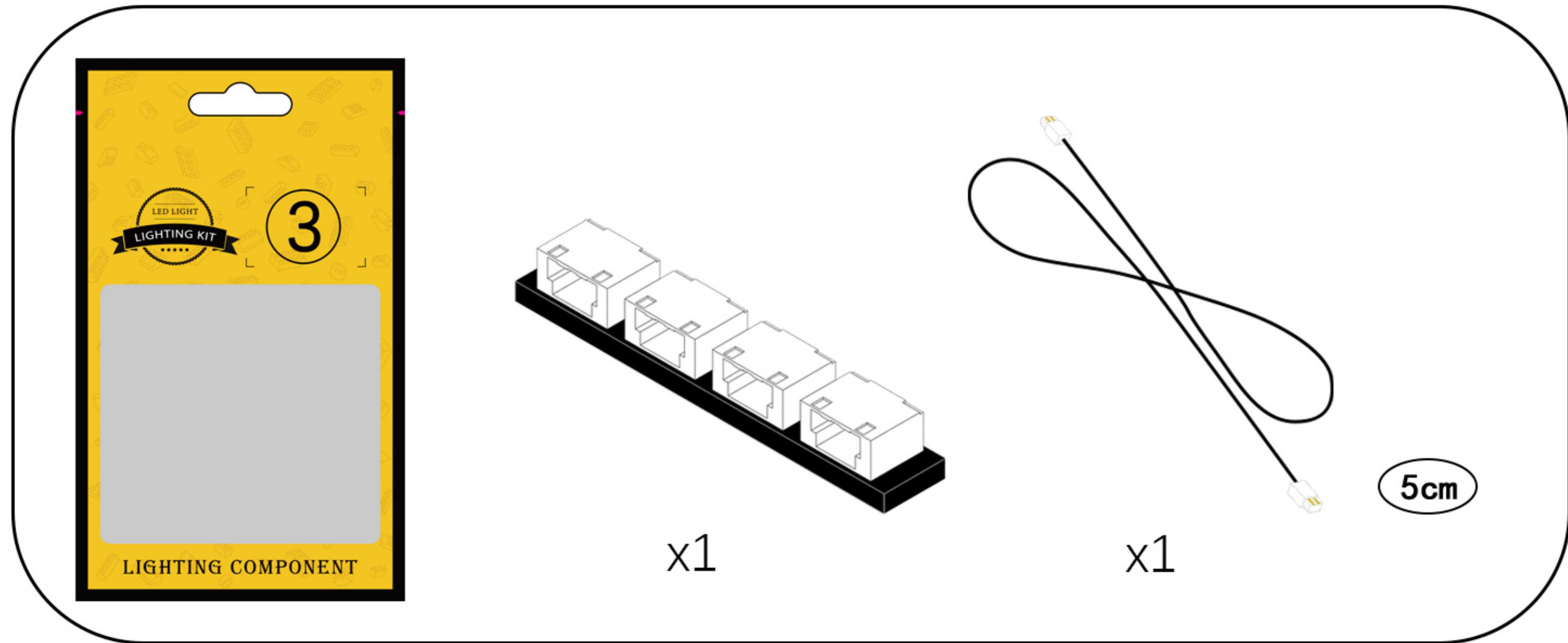

64

EN: Connect the cable to the color module.

DE: Schließen Sie das Kabel an das Farbmodul an.

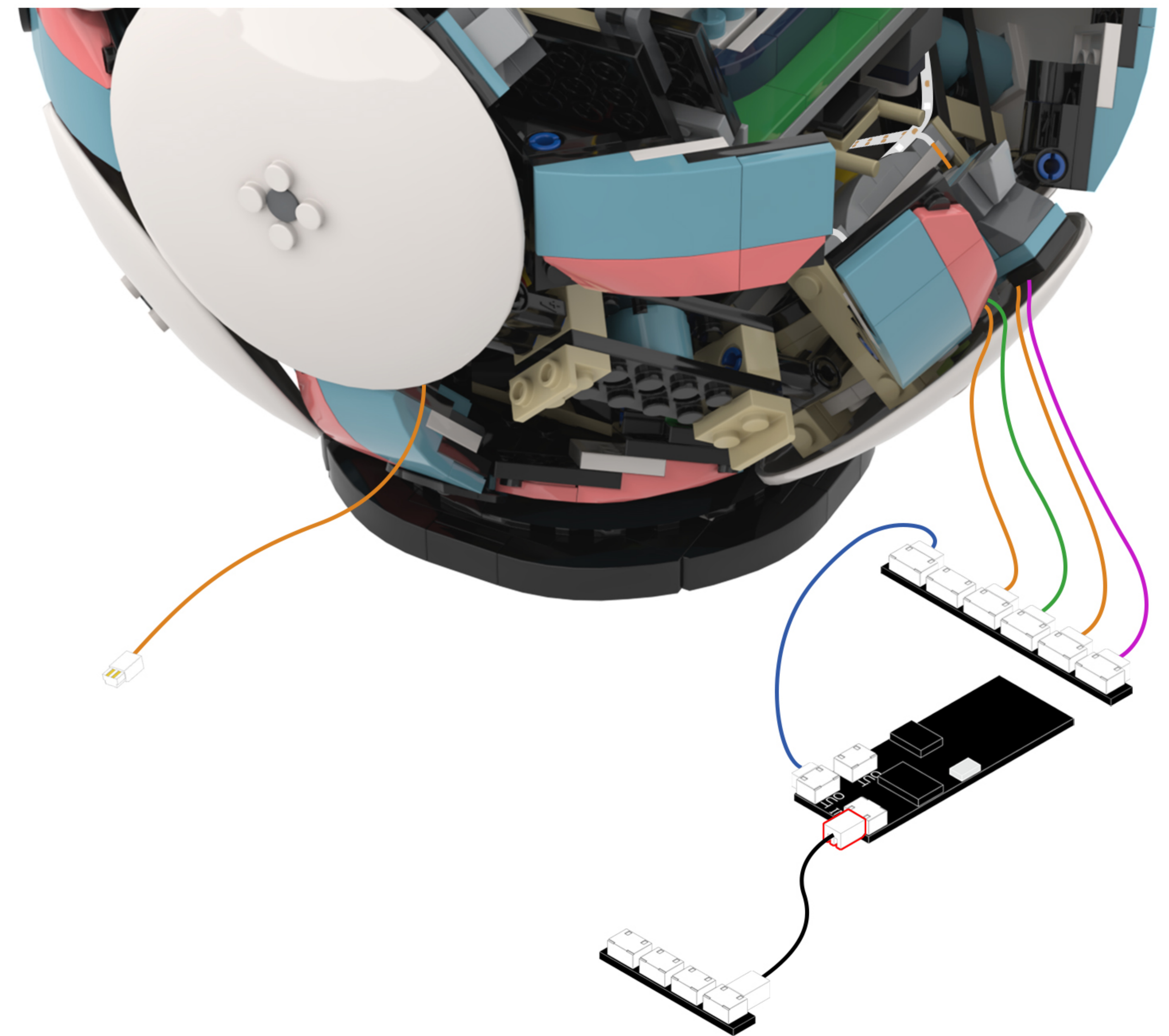
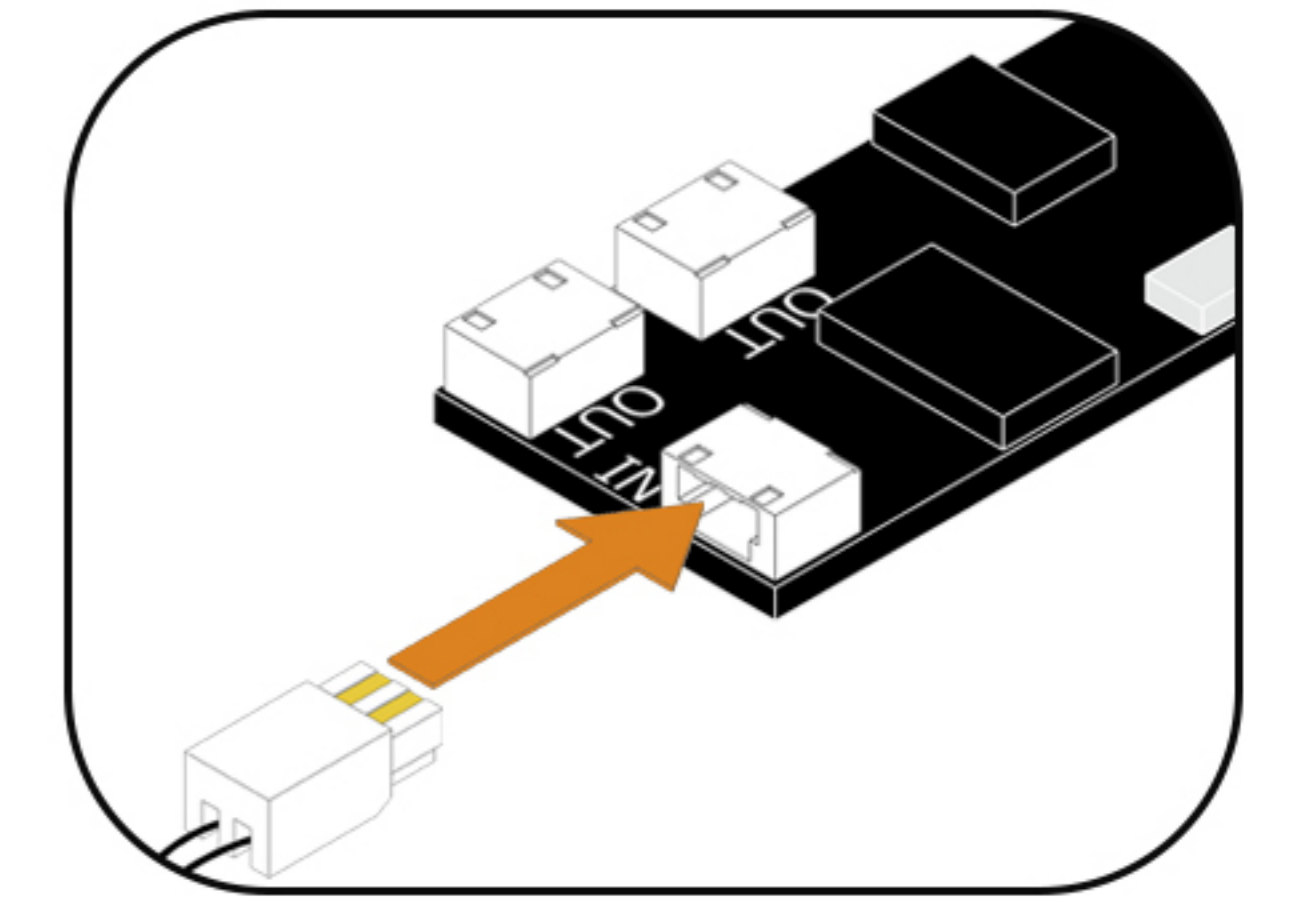

65

EN: Locate this light cord in the diagram.

DE: Suchen Sie dieses Lichtkabel in der Abbildung.

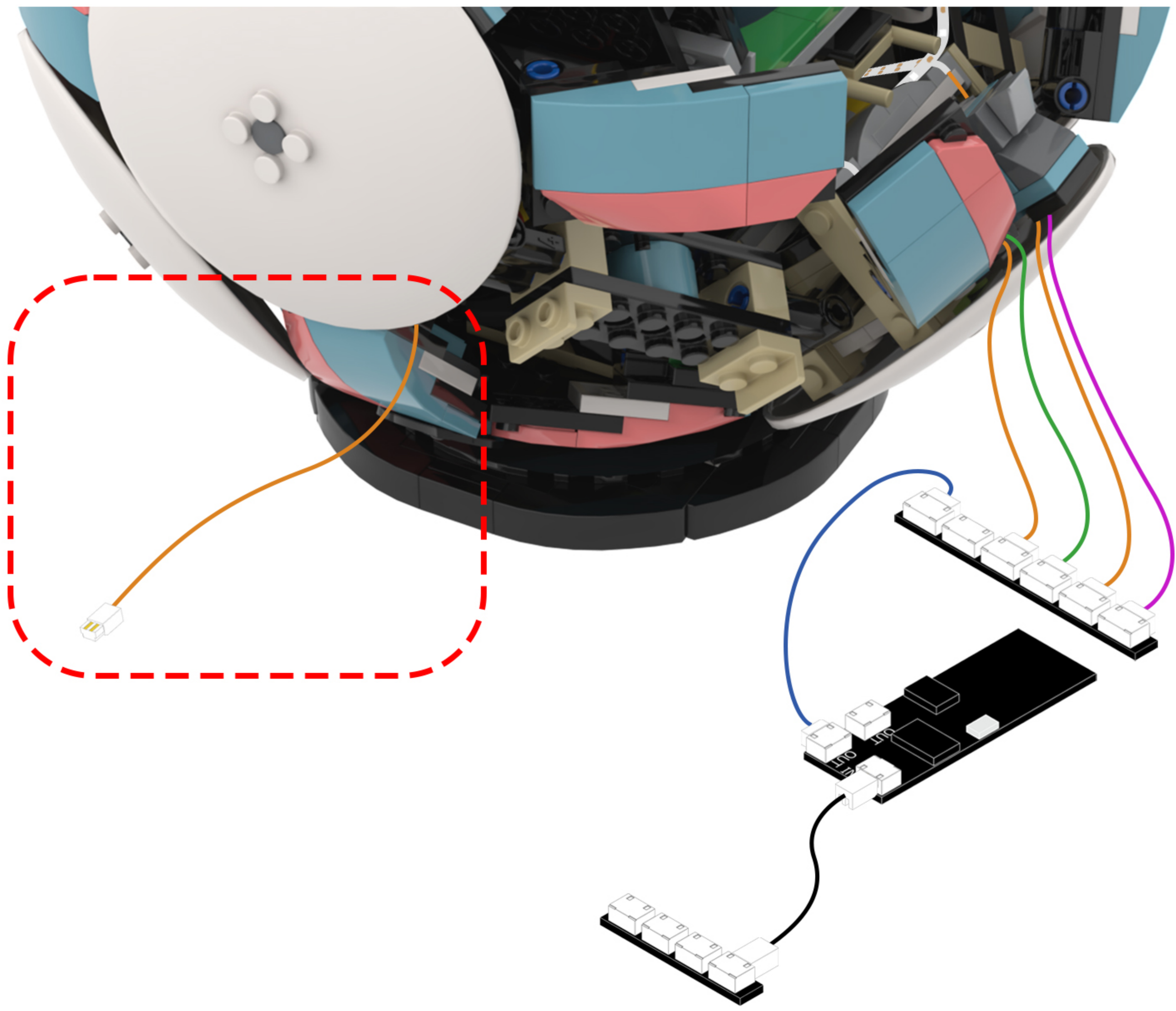

66

EN: Connect the lamp wires to the 4-port expansion board.

DE: Verbinden Sie die Lampenkabel mit der 4-Port-Erweiterungskarte.

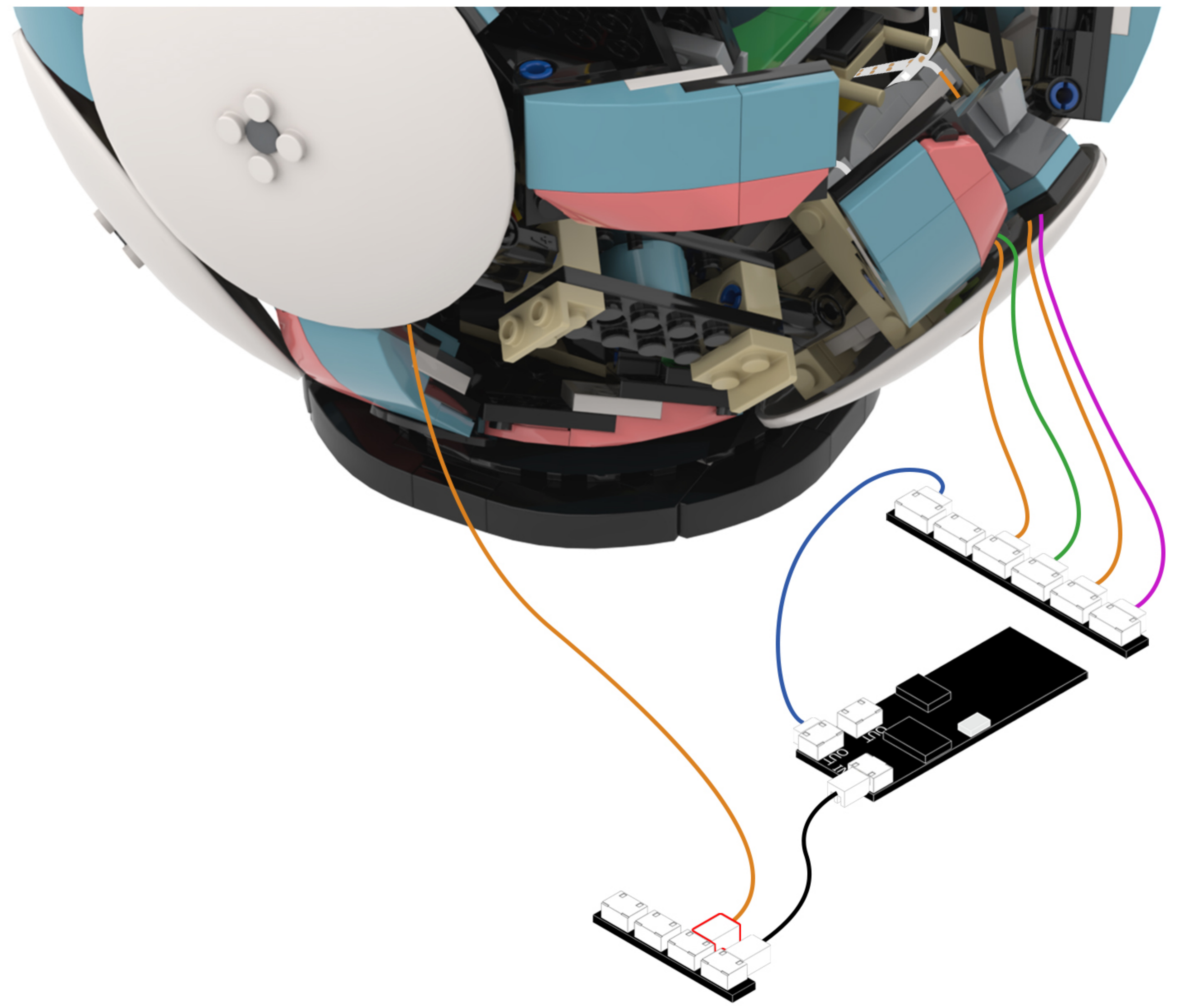
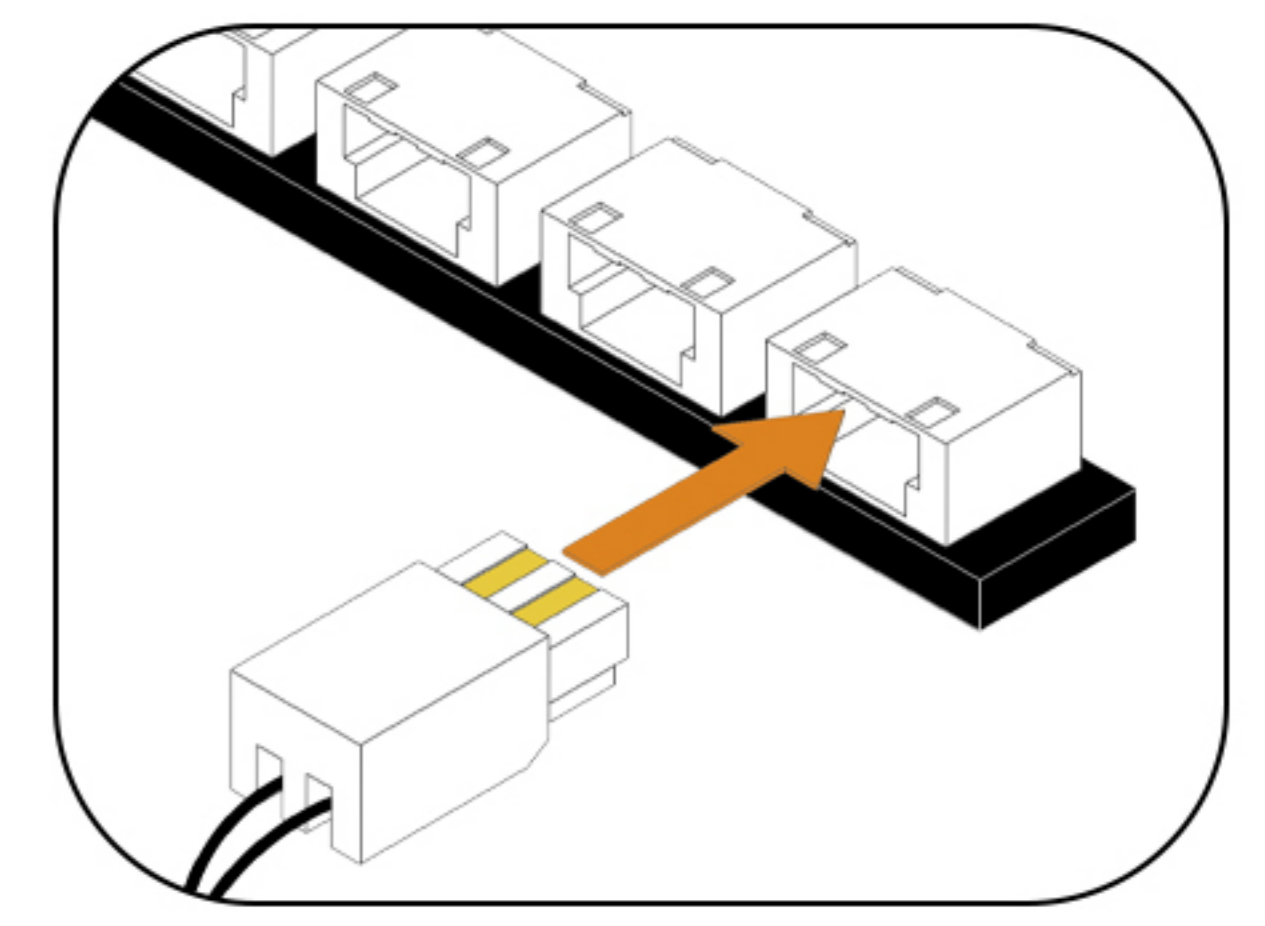

67

EN: Remove the USB power cable from the bag and connect it to the expansion board.

DE: Entnehmen Sie das USB-Stromkabel aus der Tasche und schließen Sie es an die Erweiterungskarte an.

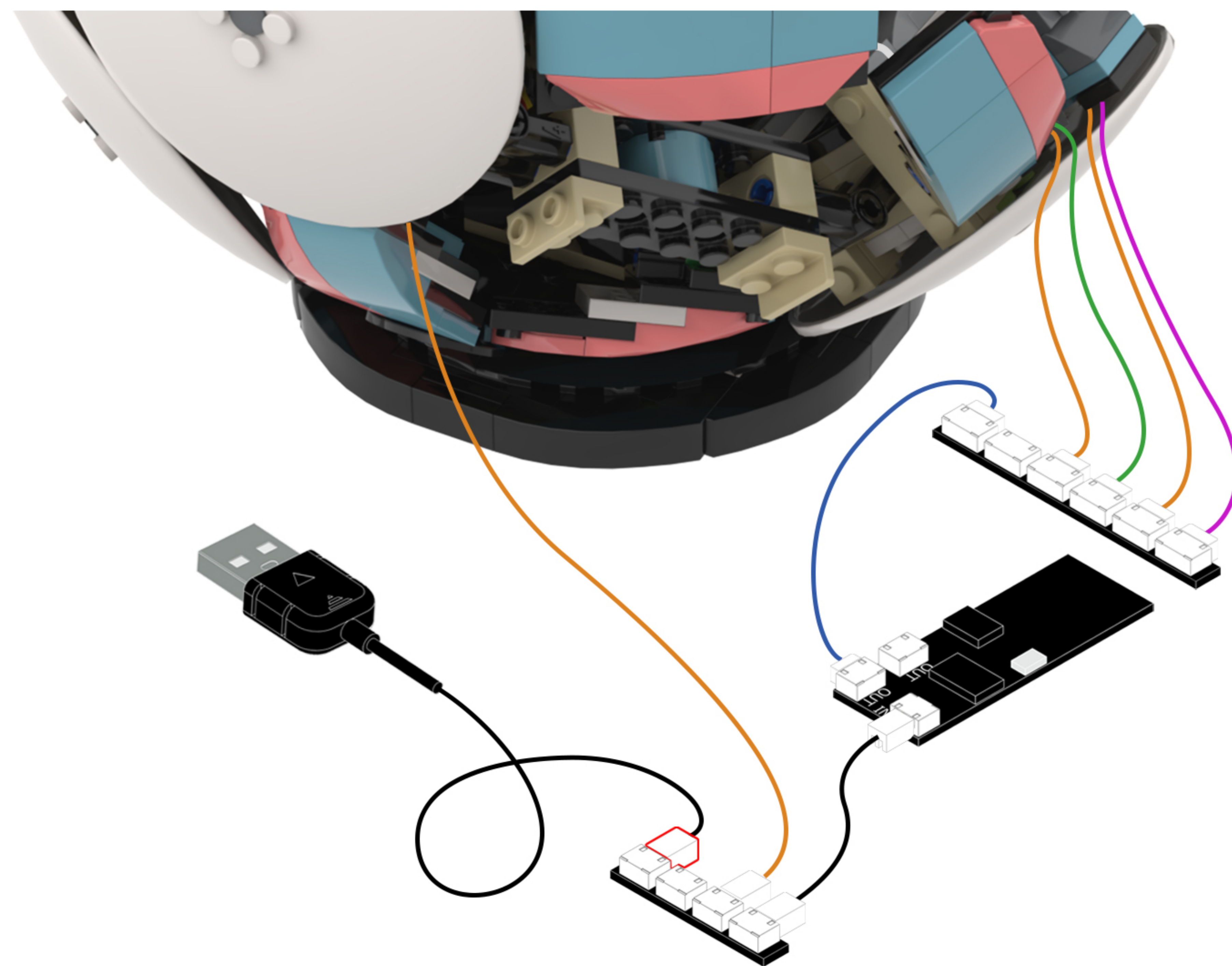
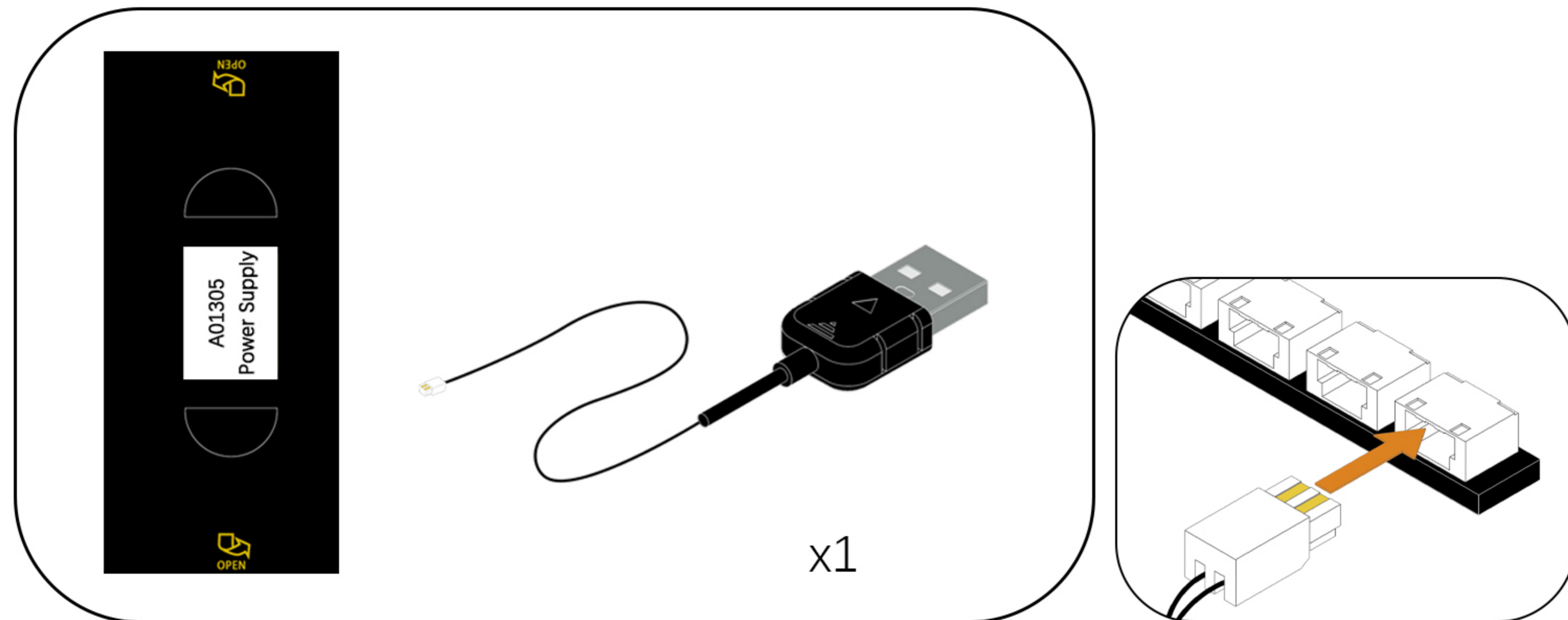

68

EN: Rotate the building block to close the soccer ball.

DE: Drehen Sie den Baustein, um den Fußball zu schließen.



69

EN: Place the model on its side on a horizontal surface.

DE: Legen Sie das Modell auf die Seite auf eine horizontale Fläche.

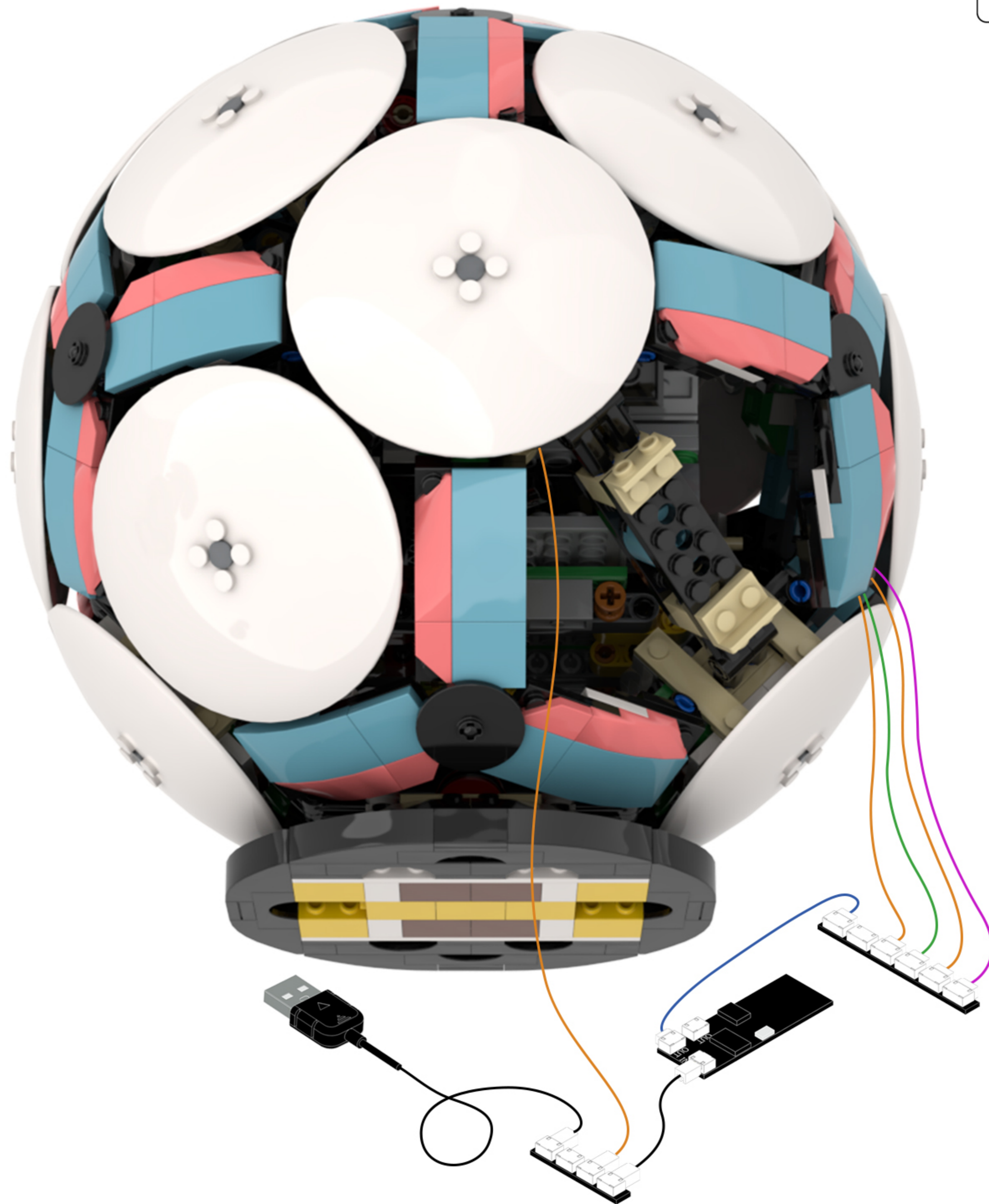

70

EN: Peel off the adhesive backing of the 6-seat expansion board and attach it to the location shown in the diagram.

DE: Ziehen Sie die Klebefolie von der 6-fach-Erweiterungskarte ab und befestigen Sie sie an der in der Abbildung gezeigten Stelle.

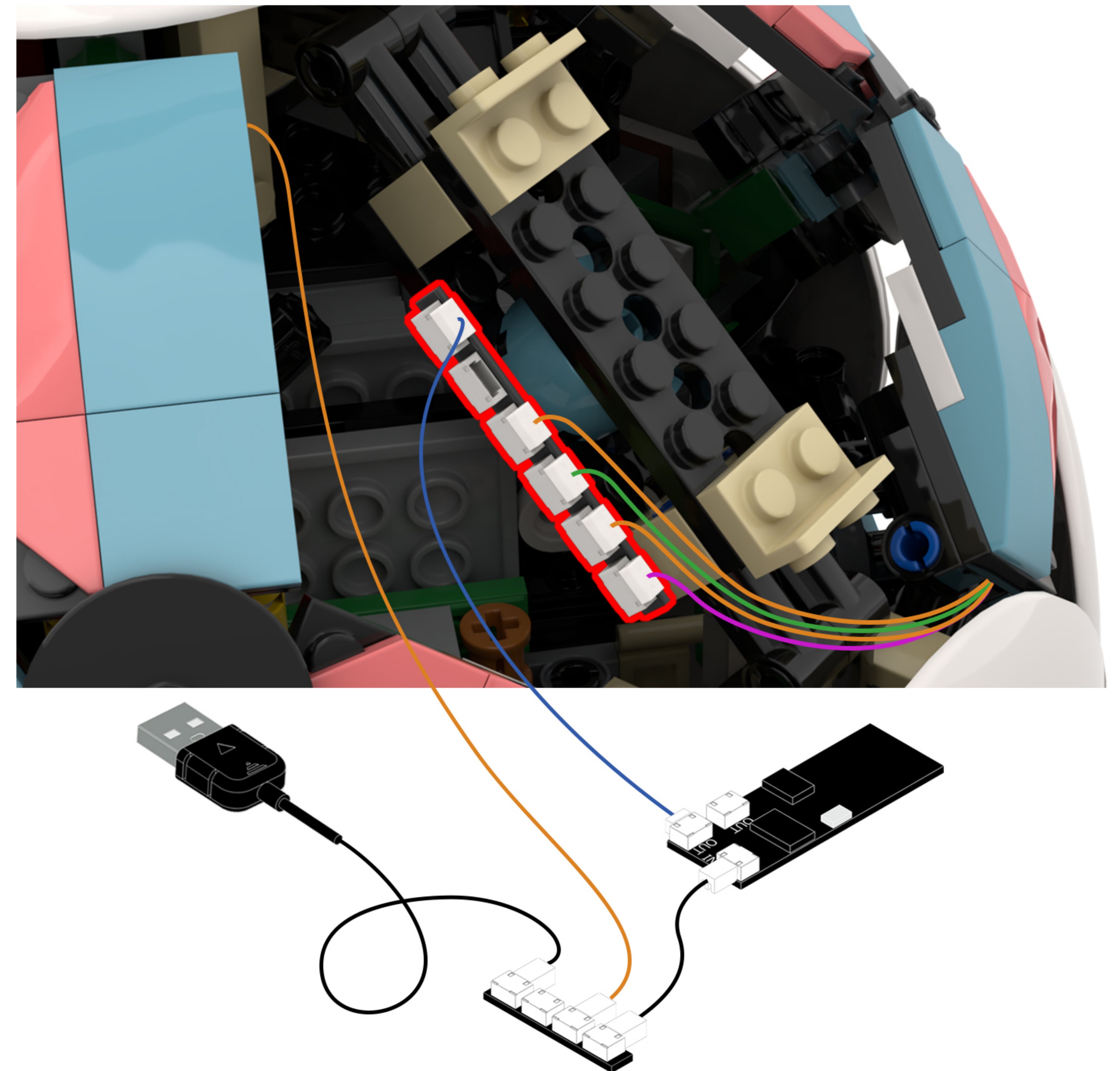

71

EN: Peel off the adhesive backing of the color module and attach it to the indicated location.

DE: Ziehen Sie die Klebefolie vom Farbmodul ab und befestigen Sie es an der angegebenen Stelle.

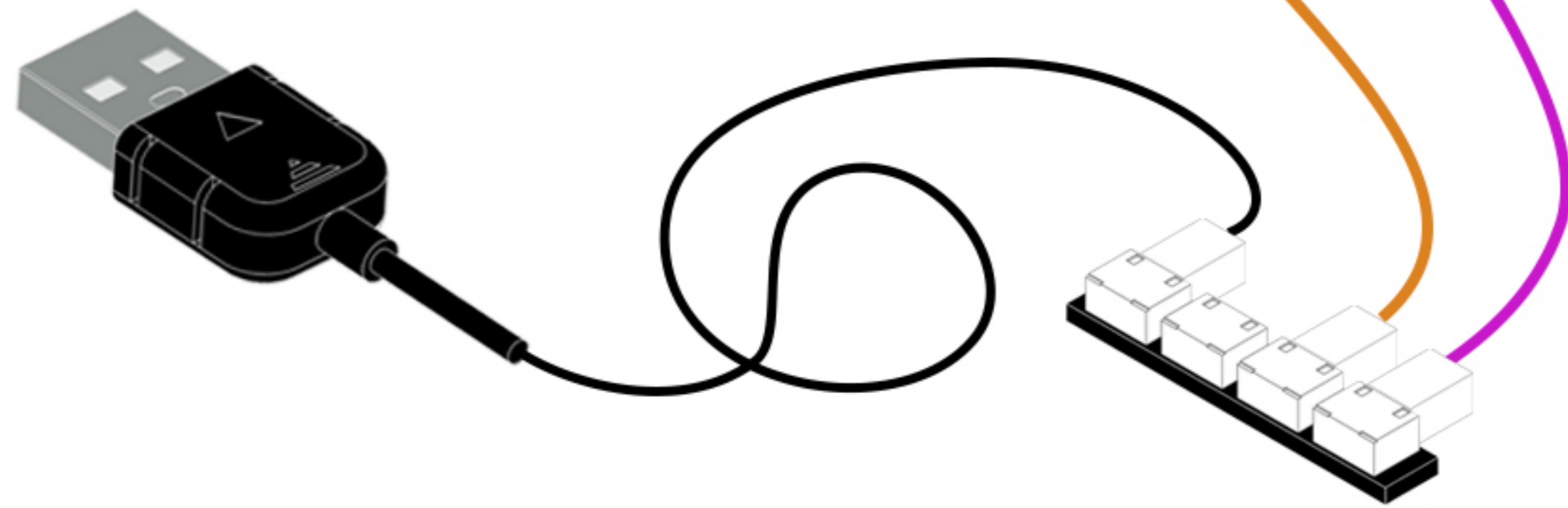
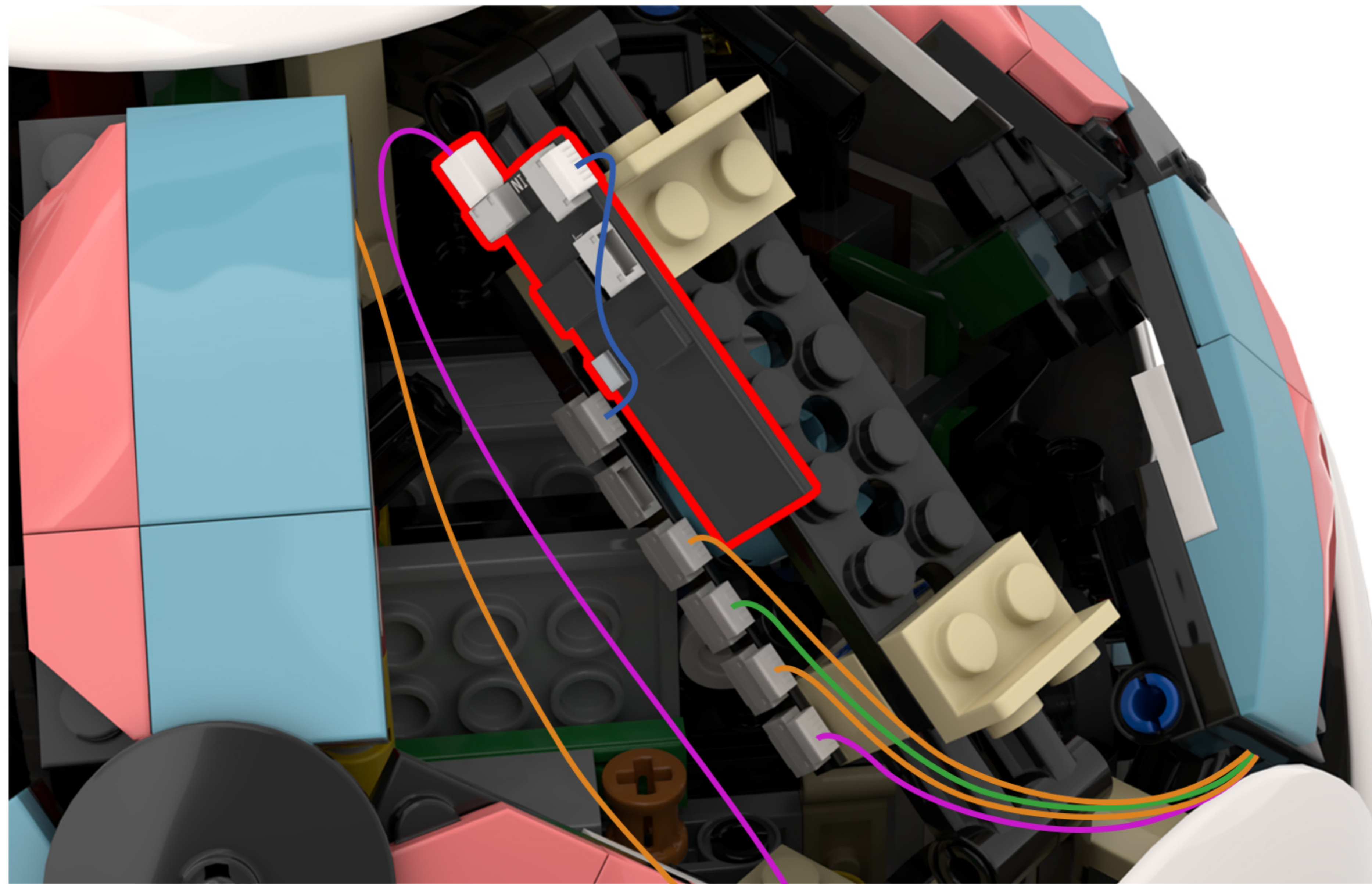

72

EN: Peel off the adhesive backing of the expansion board and attach it to the location shown in the illustration.

DE: Entfernen Sie die Schutzfolie von der Rückseite der Erweiterungsplatte und kleben Sie sie an die in der Abbildung gezeigte Stelle.

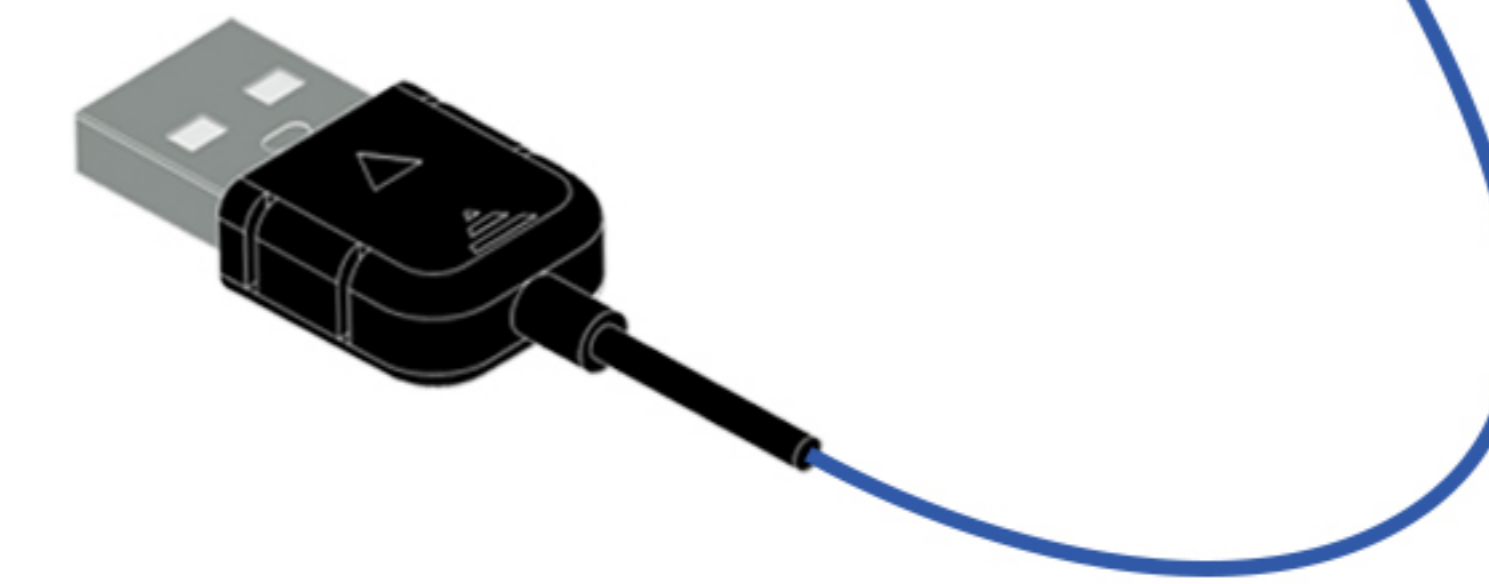
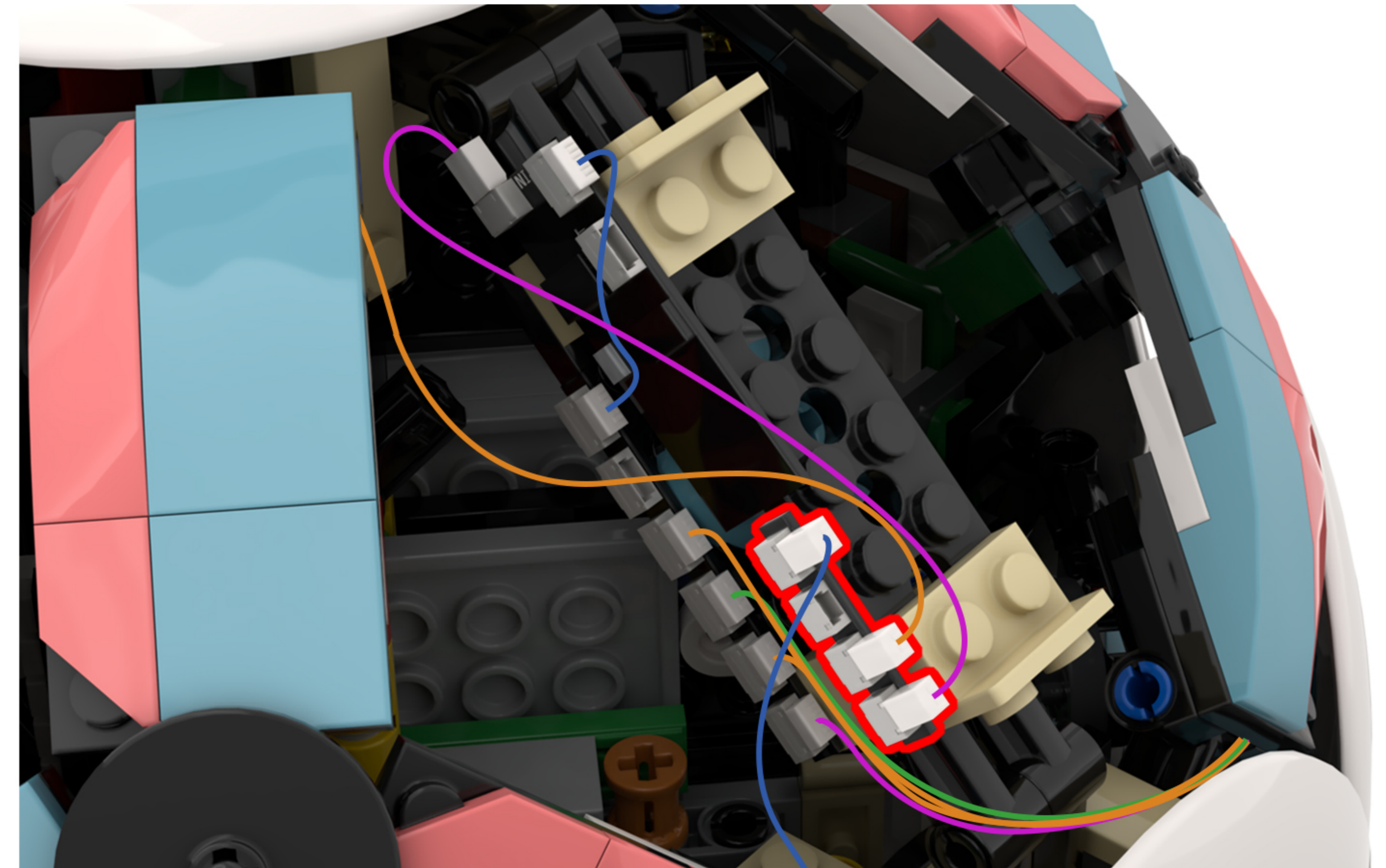

73

EN: Take out the disassembled building blocks and reassemble them.

DE: Nehmen Sie die zerlegten Bausteine heraus und setzen Sie sie wieder zusammen.

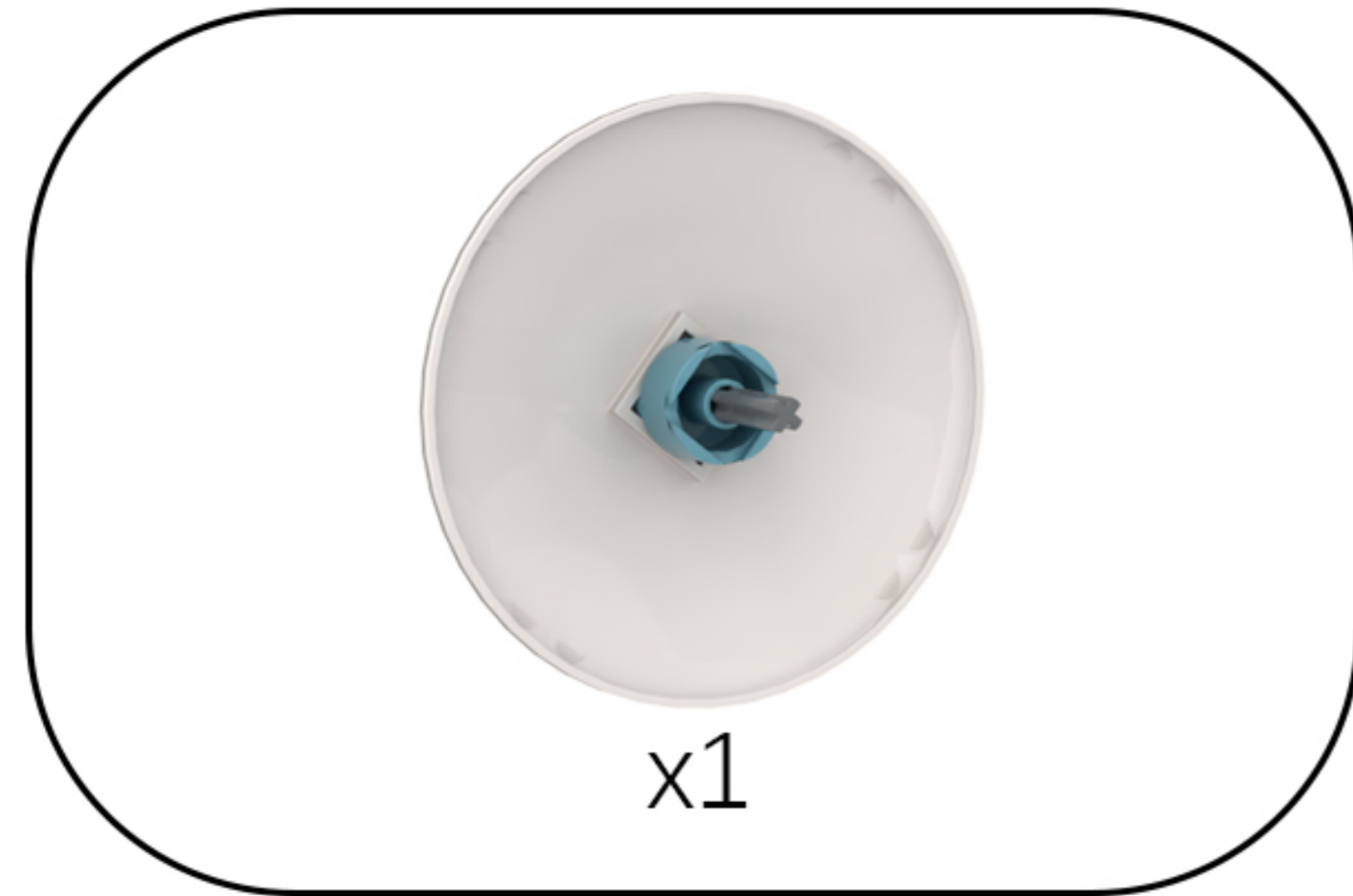

74

EN: Flip the model to restore it.

DE: Drehen Sie das Modell um, um es wiederherzustellen.

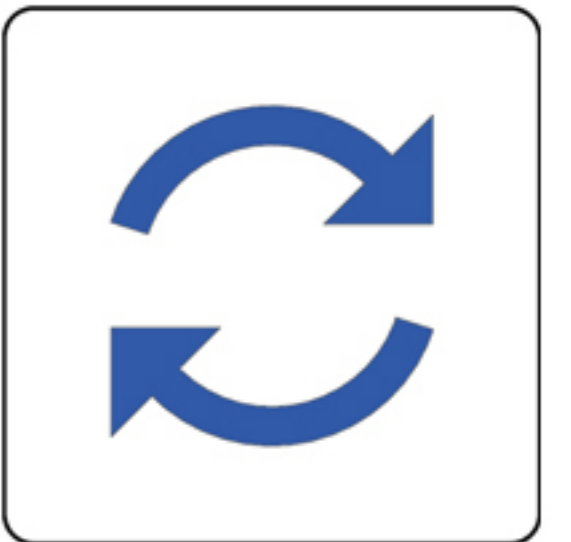

75

EN: Flip open the building block.

DE: Klappen Sie den Baustein auf.



76

EN: Remove the colorful remote control from bag number 6.

DE: Nehmen Sie die bunte Fernbedienung aus Tasche Nummer 6 heraus.

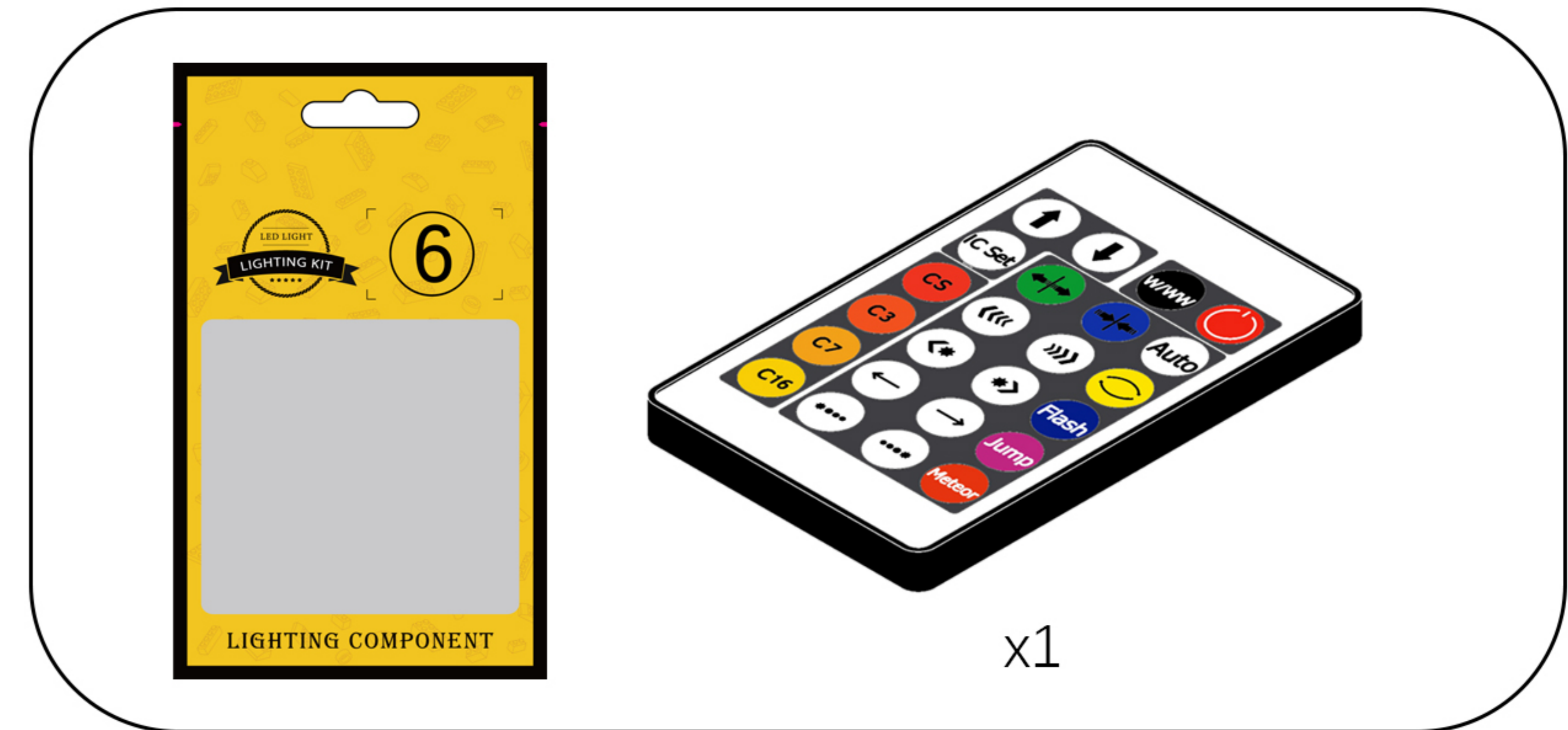

Colorful Remote Control Function Introduce

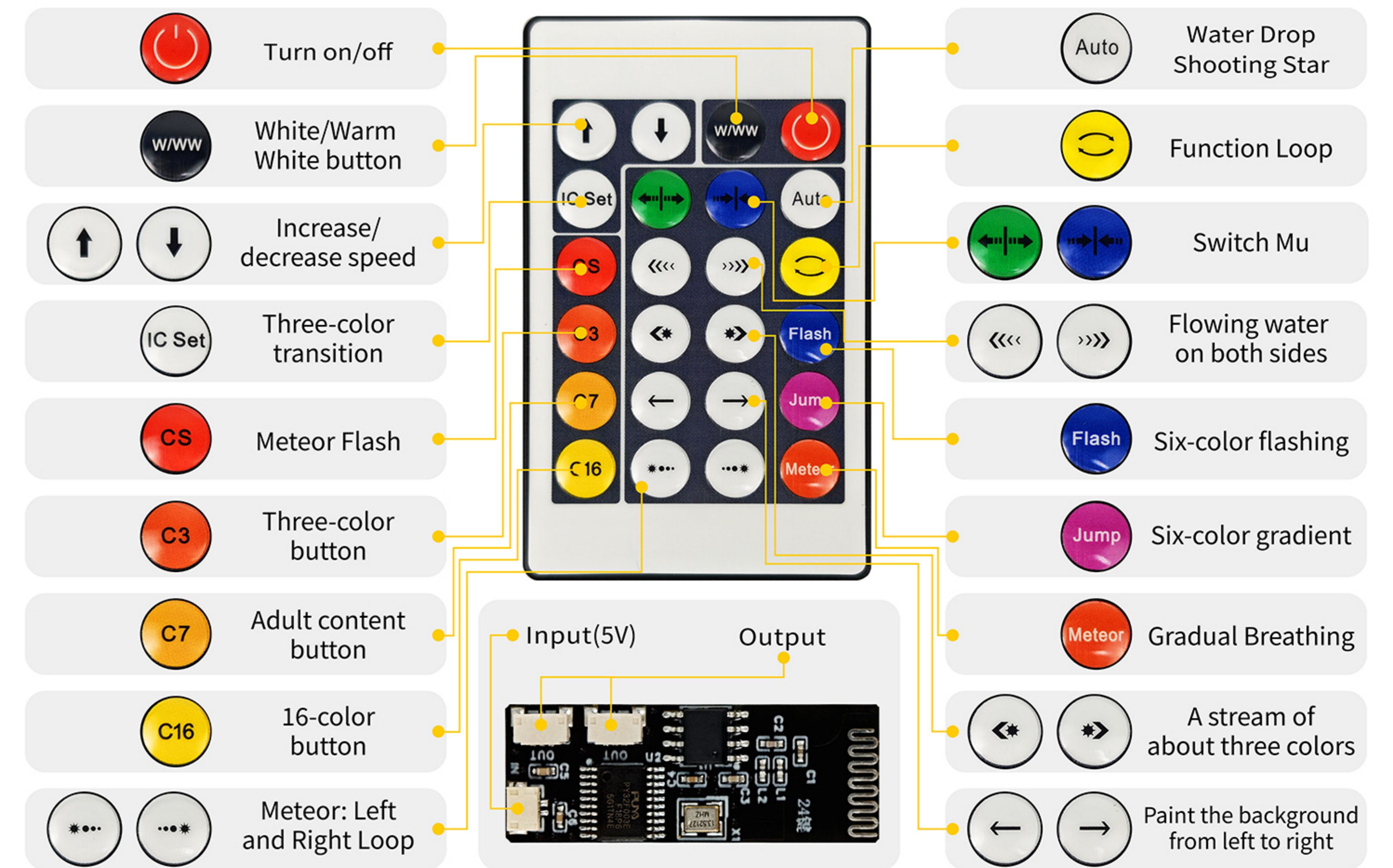

77

EN: Colorful Remote Control Battery Instructions.

DE: Anleitung für die Batterie der bunten Fernbedienung.

Colorful remote control battery

The colorful remote control does not include batteries. Please purchase CR2025 or CR2032 button batteries from a nearby store and install them in the colorful remote control.



78

EN: Once installed, connect the power supply and give it a try!

DE: Die Installation ist abgeschlossen. Schließen Sie das Gerät an die Stromversorgung an und probieren Sie es aus!



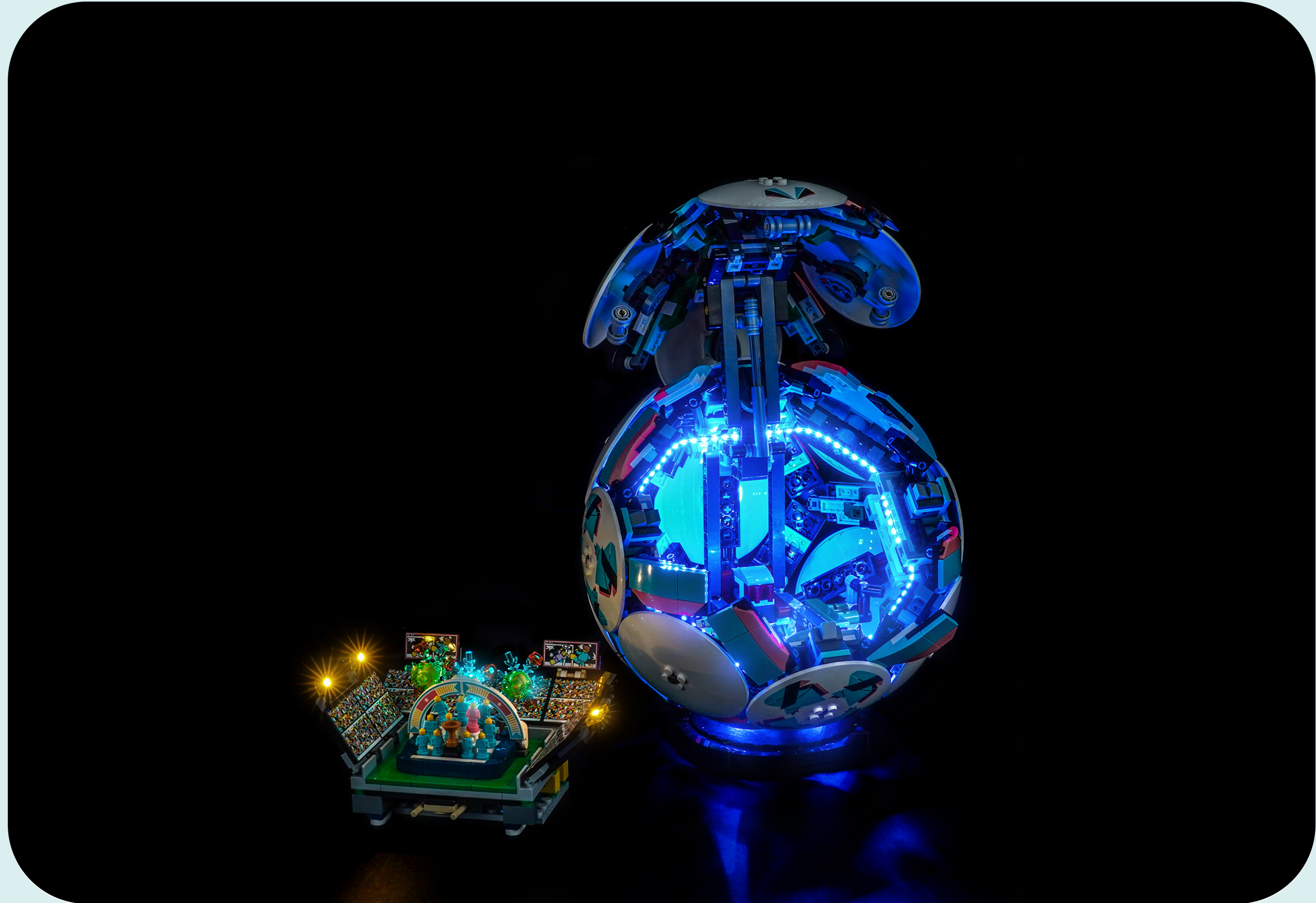

Above our designers to provide the relevant ideas and instructions. But please move to the following:

- 1: about our company this product parts material, product quality do you have comments and suggestions?
- 2: about this product installation instructions and installation of the degree of difficulty do you have views and suggestions?
- 3: if in the operation of the product we provide ideas encountered any problems, please contact us in a timely manner.

Tips

If you encounter any installation problems please contact the seller, we will be happy to help you solve!